

Navimow i2 LiDAR Pro **Kasutusjuhend**



Sisukord

| | |
|---|----|
| 1. Ohutusjuhised | 1 |
| 1.1 Ohutushoiatused | 1 |
| 1.2 Sümbolid ja kleebised | 3 |
| 2. Toote ülevaade | 4 |
| 2.1 Karbi sisu | 4 |
| 2.2 Osad ja funktsioonid | 5 |
| 2.3 Tehnilised andmed | 7 |
| 2.4 Tarvikud (müüakse eraldi) | 8 |
| 3. Paigaldamine | 9 |
| 3.1 Enne alustamist | 9 |
| 3.2 Niiduki aktiveerimine | 9 |
| 3.3 Laadimisjaama kokkupanemine | 10 |
| 3.4 Navimow OSi värskendamine | 10 |
| 4. Kasutamine | 11 |
| 4.1 Kaardi loomine | 11 |
| 4.2 Niitmisega alustamine | 15 |
| 4.3 Põhifunktsioonid | 18 |
| 4.4 Ohutusfunktsioonid | 19 |
| 4.5 Juhised Apple'i rakenduse Find My jaoks | 21 |
| 4.6 Täpsemad funktsioonid | 24 |
| 5. Hooldus | 26 |
| 5.1 Puhastamine | 26 |
| 5.2 Terae vahetamine | 26 |
| 5.3 Transportimine | 27 |
| 5.4 Aku ja toiteallikas | 28 |
| 5.5 Ladustamine ja ümberladustamine | 30 |
| 6. Garantii ja vastavus | 31 |
| 6.1 Andurid ja liidesed | 31 |
| 6.2 EÜ VASTAVUSDEKLARATSIOON | 32 |
| 6.3 Piiratud garantii | 34 |
| 6.4 Sertifikaadid | 38 |
| 7. Meie kontaktandmed | 41 |
| 8. Kaubamärk ja lahtiütlus | 41 |

Tere tulemast!

Täname, et valisite Navimow i2 LiDAR Pro!

Navimow i2 LiDAR Pro pakub plug-and-play-tüüpi muruhooldust LiDAR-põhise automaatse kaardistamise abil. Selle AWD-süsteem suudab sujuvalt ületada kalded ja takistused, kaitstes samal ajal õrnalt muru. Tänu nutikate koduseadmete ühilduvusele ja ilmastikutingimustele kohanduvusele tagab i2 LiDAR Pro intelligentse ja pingevaba niitmise algusest lõpuni.

1. Ohutusjuhised

1.1 Ohutushoiatused

TÄHTIS

LUGEGE ENNE KASUTAMIST HOOLIKALT LÄBI

HOIDKE EDASPIDISEKS KASUTAMISEKS ALLES

- 1) Paigaldage ja kasutage Navimow niidukit (kasutusjuhendis nimetatakse seda lihtsalt niidukiks) ja laadimisjaama kindlasti vastavalt juhiste. Täieliku kasutusjuhendi ja uusima kasutaja materjalide saamiseks minge veebisaidile navimow.com.
- 2) Niiduk on mõeldud ainult tarbijale kasutamiseks. Niiduki kasutamine muul eesmärgil kui niitmine võib lõppeda tõsiste vigastustega. Vigastusohu vältimiseks lugege ja mõistke kõiki hoiatusi. Mõistke, et saate ohte vähendada, järgides selles juhendis olevaid juhiseid ja hoiatusi, kuid te ei saa siiski kõrvaldada kõiki riske. Käitaja või kasutaja vastutab tema kinnistul teistele inimeste inimestega seotud õnnetuste ja ohtude eest.
- 3) Navimowil on mitmeid sisseehitatud ohutusandureid, kuid ohutusriskid on endiselt olemas. Määrake niitmisaeg, kui murul pole inimesi ega lemmikloomi. Teavitage naabreid õnnetuste ja ohtudega seotud riskidest. Kui kasutate niidukit avalikul murul või kui muru on naabrile või tänavale avatud, kaitske või tarastage muru või pange tööala ümber hoiatussilt, mis ütleb: HOIATUS! Automaatne muruniiduk! Hoidke masinast eemale! Juhendage lapsi!
- 4) ÄRGE muutke niidukit ise. Muudatused võivad häirida niiduki tööd, põhjustada tõsiseid vigastusi ja/või kahjustusi ning tühistada piiratud garantii. Kasutage ainult Navimowi poolt heakskiidetud varuosi ja tarvikuid.
- 5) Tootja soovib, et kasutajad oleksid vähemalt 18-aastased. Enne masina kasutamist läbige kindlasti vajalik koolitus.

HOIATUS

Ärge kunagi lubage masinat kasutada lastel, inimestel, kellel on vähenenud füüsilised, sensoorsed või vaimsed võimed või puuduvad kogemused ja teadmised, ega inimestel, kes ei ole tutvunud käesolevate juhistega. Kohalikud seadused võivad kasutaja vanust piirata.

Enne niitmist

- Kontrollige korrapäraselt, kas kõik niiduki osad toimivad nõuetekohaselt.
- Parimate niitmistulemuste saavutamiseks on soovitatav niita kuiva ilmaga. Vihmaga niitmisel võivad muru lõiked niiduki põhja kinni jääda ja põhjustada niiduki libisemist. ÄRGE niitke halva ilmaga, kui esineb paduvihm, tugev udu, äike või lumi.
- Kontrollige perioodiliselt ala, kus masinat kasutatakse, ning eemaldage kõik kivid, pulgad, traadid, luud ja muud võõrkehad. Piiratud garantii ei kata murule jäetud esemete poolt tekitatud kahjusid.
- Võimalike kahjustuste vältimiseks hoidke töötavat niidukit vihmutipeadest vähemalt 1 m kaugusel. Niiduk ja vihmuti EI tohi töötada samaaegselt. Reguleerige niitmise graafikut nii, et see töötaks muul ajal kui vihmuti.
- ÄRGE KUNAGI lubage lastel puudutada toiteallikat, laadimisjaama, terasid, akupesa ega ühtegi süvistega osa, nagu rattaid.

HOIATUS

Ärge kunagi kasutage masinat või selle lisaseadmeid, kui kaitselemendid või kaitsekilbid on kahjustatud või kui juhe on kahjustunud või kulunud.

Niitmisel

- Hoidke eemale pöörlevatest teradest! ÄRGE pange käsi ega jalgu pöörlevate terade alla ega lähedusse.
- Olge niitmise ajal tähelepanelik õhkupaiskuvate väikeste objektide või kivide suhtes. Töötamise ajal hoidke niidukist ohutut kaugust.
- ÄRGE jätke masinat järelevalveta tööle, kui teate, et läheduses on lemmikloomi, lapsi või inimesi.
- ÄRGE sundige niidukit tegema enam kui see on võimeline. Kui juhite niidukit ja selle lisaseadmeid puldiga, hoidke tasakaalu, jälgige oma samme, kõndige, kuid ärge kunagi jookse.

⚠ HOIATUS

- ÄRGE lubage lastel olla töötava masina läheduses ega sellega mängida.
- ÄRGE tõstke niidukit, kui see töötab. ÄRGE niidukil sõitke.
- ÄRGE niitke aladel, mille nõlvad on järsemad kui maksimaalne kalle tööalas (55%), samuti piiril (55%).
- Kui niiduk teeb ebatavapärast heli või annab märku häirest, vajutage kohe STOP-nuppu.
- Ebatavapärase vibratsiooni korral lülitage niiduk välja, asetage see umbes 30 sekundiks tasasele pinnale ja seejärel taaskäivitage. Kui probleem ei lahene, võtke ühendust volitatud müügjärgse teenindusega.
- ÄRGE puudutage liikuvaid ohtlikke osi enne, kui need on täielikult peatunud.

Ohutu kasutamine

- ÄRGE kasutage ega laadige niidukit väljaspool temperatuuri piirangud: 0–40 °C, sest madalad/kõrged temperatuurid võivad vähendada niiduki jõudlust ja põhjustada isegi õnnetusi.
- ÄRGE asetage midagi niidukile ega laadimisjaamale.
- Niidukit on soovitatav korrapäraselt hooldada (vt kasutusjuhendist jaotist Hooldus). Seda peab tegema täiskasvanu.
- Kontrollige korrapäraselt hoiatusseadmeid, et veenduda nende tõhususes. Nende seadmete hulka kuuluvad sumisti, laadimisjaama LED-tuli ja niiduki LCD-ekraan.
- Enne laadimist lugege kasutusjuhendist jaotist Kuidas laadida. Vale kasutamine võib põhjustada elektrilöögi, ülekuumenemise või söövitava vedeliku lekke.
- Kasutage ainult originaalset akut või Navimowi poolt määratud sama mudeli akupatareid. Iga niiduk sisaldab ühte akupatareid. Sõltuvalt konkreetsest niiduki mudelist on aku nimivõimsus 5,1 Ah või 10 Ah. Võtke ühendust müügjärgse teenindusega ja laske akupatarei professionaalsel tehnikul asendada.
- Ärge kasutage mittelaetavaid akusid. Aku laadimiseks kasutage ainult selle seadmega kaasasolevat eemaldatavat toiteallikat. Euroopa Liit ja Norra: NBW32D004D0N01-EU (4 A), NBW32D002D5N-EU (2,5 A); Suurbritannia: NBW32D004D0N01-UK (4 A), NBW32D002D5N-UK (2,5 A); Šveits: NBW32D004D0N01-CH (4 A), NBW32D002D5N-CH (2,5 A).
- ÄRGE võtke aku korpust lahti ega torgake seda läbi. Lühise vältimiseks hoidke eemal metallesemetest. Hoidke eemal tulest, kuumusest ja otsesest päikesevalgusest.
- Aku- ja elektrijäätmete kohta teabe saamiseks võtke ühendust oma olmejäätmete kõrvaldamise teenusega, kohaliku või piirkondliku jäätmekäitlusasutuse või müügikohaga.
- Terade vahetamisel olge ettevaatlik ja kandke kaitsekindaid, kuna terad võivad põhjustada vigastusi.
- Kui toiteallika juhe või pikendusjuhe saab kasutamise ajal kahjustada või takerdub, ühendage toiteallikas pistikupesast lahti ja seejärel vabastage juhe. Ohu vältimiseks tõmmake toiteallika pistikupesast eraldamisel pistikust, mitte juhtmest. Võtke ühendust müügjärgse teenindusega ja laske juhe parandada või asendada professionaalsel tehnikul.
- Puhastamisel, kahjustuste või kõrvalekallete kontrollimisel peab niiduk olema välja lülitatud ja laadimisjaam peab olema vooluvõrgust lahti ühendatud.

1.2 Sümbolid ja kleebised

Tutvuge hoolikalt tootel ja etikettidel olevate sümbolitega ning mõistke nende tähendust:



HOIATUS! Enne masina kasutamist lugege kasutusjuhendit.



HOIATUS! Ärge puudutage pöörlevat tera.



HOIATUS! Töötamisel hoidke masinast ohutut kaugust.



HOIATUS! Ärge sõitke masinal.



HOIATUS! Enne masina kallal töötamist või selle tõstmist kasutage blokeerimisseadet*.

* Blokeerimisseade viitab siinkohal turvalukule. Enne niiduki tõstmist või kasutamist aktiveerige turvalukk, valides Turvalukkikooni niiduki ekraanil ja vajutades OK.



HOIATUS! Seda toodet ei ole lubatud kõrvaldada tavalise olmejäätmena. Veenduge, et toode võetakse ringlusse vastavalt kohalikele juriidilistele nõuetele.

2. Toote ülevaade

2.1 Karbi sisu

Puuduvate või defektsete osade korral võtke ühendust müügijärgse teenindusega. Soovitame karbi koos pakkematerjaliga edaspidiseks transportimiseks ja saatmiseks alles hoida.

- Navimow i2 LiDAR Pro

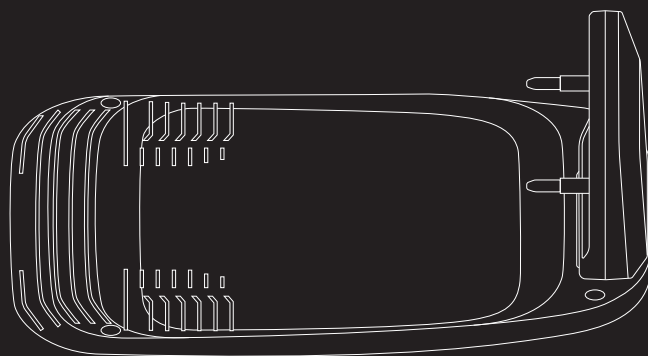
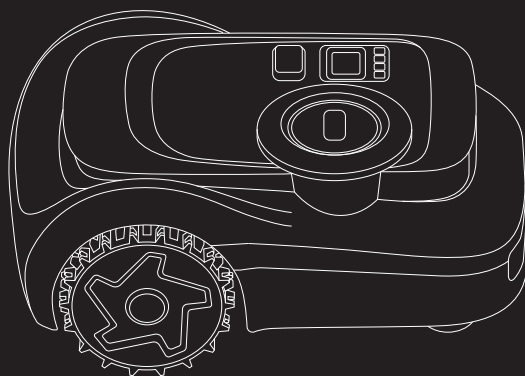

× 1

× 1

× 4

Laadimisjaam ja paigalduskomplekt



× 7

Tihvtid pikendusjuhtme kinnitamiseks



× 6



× 6

Varuterad ja poldid



Kiirjuhend

Kiirjuhend



Oluline teave

Oluline teave



7 m (23 jalga)

× 1

Toiteallika pikendusjuhe



× 1

Toiteallika adapter

2.2 Osad ja funktsioonid

2.2.1 Niiduk

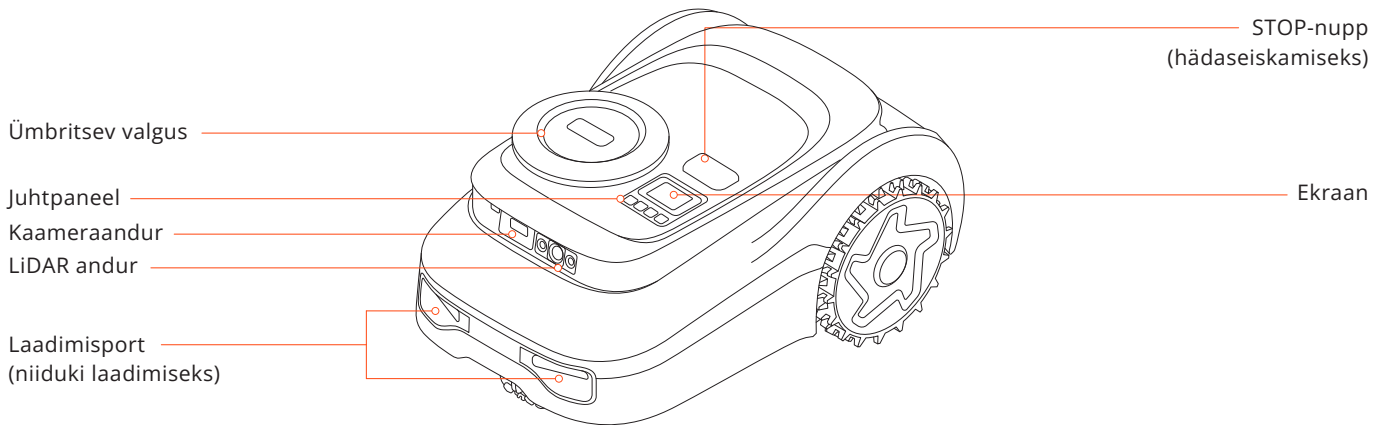



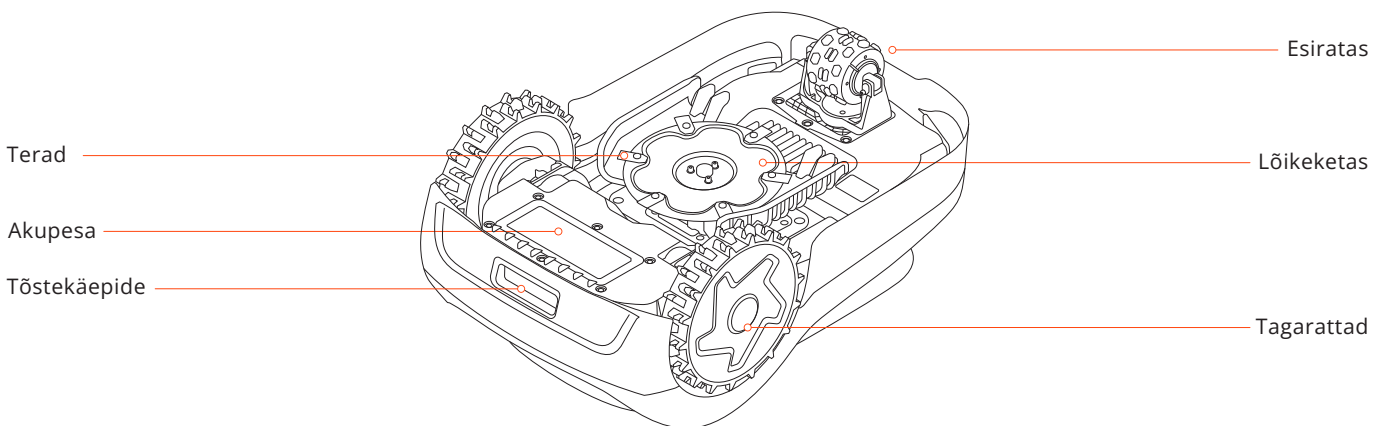





- Juhtpaneel: Kasutage nuppe, et alustada niitmist, lukustada/lukust lahti niiduk, saata niiduk laadima ja teha muid põhilisi toiminguid.
- Ekraan: Näitab niiduki olekut ja toetab löikekõrguse, keelte ja mõõtühikute seadistamist.
- Ümbrisev valgus: Näitab niiduki erinevat olekut vastavalt erinevatele valgustusefektidele.
- Kaameraandur: Tuvastab objektid, mis pole muru, vältimaks nendega kokkupõrkamist.
- LiDAR-andur: Kasutatakse positsioneerimiseks, ümbriseva keskkonna tuvastamiseks ja takistuste vältimiseks.
- STOP-nupp: Vajutage seda, et peatada niiduk hädaolukorras.
- Laadimisport: Kasutatakse niiduki laadimiseks, kui see on kontaktis laadimisjaamaga.

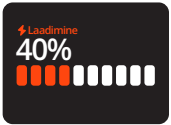

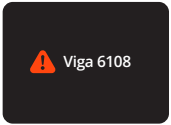
- Terad: Terad võivad pärast lõikekettale kinnitamist vabalt pöörelda. Niitmise ajal kiiguvad nad rohu lõikamiseks väljapoole. Takistusega kokku põrgates võivad nad kaitseks sissepoole.
- Lõikeketas: Terade hoidmiseks mõeldud ümmargune komponent.
- Tagarattad: Maastikurattad tugevama haardumise ja vastupidavuse tagamiseks.
- Tõstekäepide: Kasutage seda vajadusel niiduki tõstmiseks.
- Esiratas: Juhib muruniiduki suunda mootoriga, suurendades tõusuvõimet.

2.2.2 Kuvamine ja juhtimine

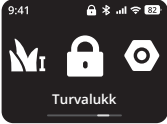
| Kasutamine | Ekraan | Niidukil olevad tuled | Kasutamine | Ekraan | Niidukil olevad tuled |
|--|---|--|---|---|-----------------------|
| Sisselülitamine: Niiduki sisselülitamiseks vajutage ja hoidke nuppu OK 1 sekund all |  | püsiv sinine | Kaardistamine |  | püsiv sinine |
| Laadimine |  | Vilkuv roheline: Toimub laadimine Püsiv roheline: Täielikult laetud | Terad hakkavad pöörlema |  | vilkuv valge |
| Viga: Järgige rakenduse kaudu juhiseid veakoodi kustutamiseks |  | vilkuv punane | Niiduki laadimisjaama saatmine |  | püsiv sinine |
| Tõstetud, kallutatud või ümberpööratud |  | püsiv punane | Lapselukk: Lülitage see rakenduse kaudu sisse |  | / |
| Tarkvara värskendamine |  | Pulseeriv valge | Turvalukk Valige turvaluku ikoon ja lülitage see sisse |  | / |

2.2.3 PIN-kood

Kui niiduk on lukustatud, saate selle avada, sisestades määratud PIN-koodi. Vajutage numbri vähendamiseks < ja suurendamiseks >. Kustutamiseks vajutage Tagasi ja kinnitamiseks OK.

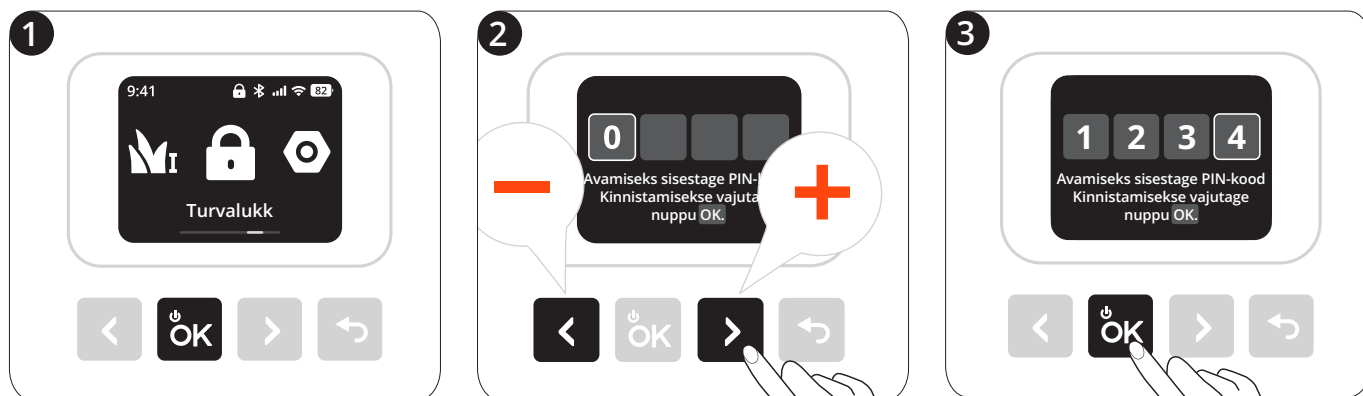

2.3 Tehnilised andmed

| | | i210 LiDAR Pro | i220 LiDAR Pro |
|------------------------|---|---|---------------------|
| Põhiandmed | Mõõtmed: Pikkus × Laius × Kõrgus | 655,5 x 445 x 289,7 mm | |
| | Netokaal (koos akuga) | 17,35 kg | 17,90 kg |
| Niiduki parameetrid | Soovitav niitmisala | 1000 m ² | 2000 m ² |
| | Tüüpiline niitmisaeg Täislaadimise kohta [1] | Umbes 75 min | Umbes 180 min |
| | Ala suurus tunnis | 158 m ² | |
| | Lõikelaius | 22 cm | |
| | Lõikekõrgus | 2-7 cm | |
| | Laadimisaeg | Umbes 90 min | Umbes 115 min |
| Müratase[2] | Mõõdetud helitugevuse tase LWA | 59 dB(A) | |
| | Helitugevuse ebakindlus KWA | 3 dB(A) | |
| | Helirõhu tase LpA | 51 dB(A) | |
| | Helirõhu määramatused KpA | 3 dB(A) | |
| Töötingi- mused | Töötemperatuur | 0–40 °C (32–104 °F); 10–35 °C (50–95 °F) soovitatud | |
| | Hoiustustemperatuur | -20–50 °C (-4–122 °F); 10–35 °C (50–95 °F) soovitatud | |
| | IP-hinnang | IP66 niiduki korpuse ja laadimisjaama puhul IP67 toite puhul | |
| | Max kalle tööala sees | 55 % | |
| | Max kalle piiril | 55 % | |
| Teramootor | Nimikiirus | 2500 p/min | |
| Akupatarei | Aku tüüp | Liitiumioonaku | |
| | Nimipinge | 21,6 V DC | |
| | Nimivõimsus/energia | 5,1 Ah / 110 Wh | 10 Ah / 216 Wh |
| Toiteallikas | Sisendpinge | 100–240 V AC | |
| | Väljundpinge | 32 V DC | |
| | Väljundvool | 2,5 A | 4 A |
| | Kaabli pikkus | 8,2 m | |
| Laadimis- jaam | Sisendpinge | 32 V DC | |
| | Sisendvool | 2,5 A | 4 A |
| | Väljundpinge | 32 V DC | |
| | Väljundvool | 2,5 A | 4 A |
| | Märgutuli | LED | |

[1] Testitud standardisel lõikekiirusel täis akuga ümbritseval õhutemperatuuril 25 °C (77°F) tasast muru niites. Toode suudab niita rohkem tunnis avatud aladel kui eraldatud väikestel muruplatsidel. Kui muru on märg või kõrge, on ka töövoime väiksem. Mida tasasem on murupind, seda suurem on töövoime.

[2] Müraremissiooni deklaratsioonid vastavad standardile EN 50636-2-107.

2.4 Tarvikud (müüakse eraldi)

2.4.1 Navimow Garage S

Garaaž M ühildub täielikult niidukiga Navimow i2 LiDAR Pro-ga, kuna see ei blokeeri GPS-signaale ega võrguühendust. Garaaž pakub täiendavat kaitset päikese ja vihma eest. Üleskeeratav kate võimaldab lihtsat juurdepääsu juhtpaneelile, et saaks niidukit kasutada ka laadimisjaamas.

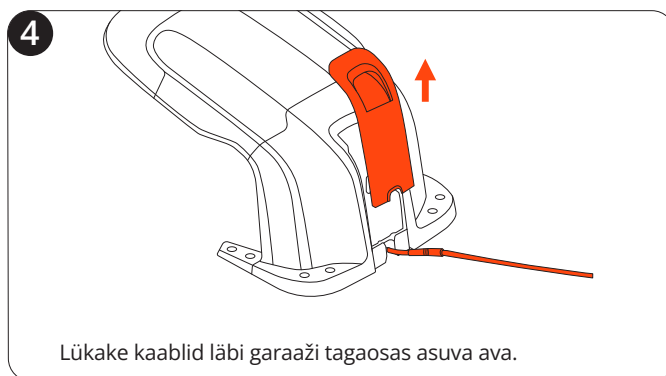
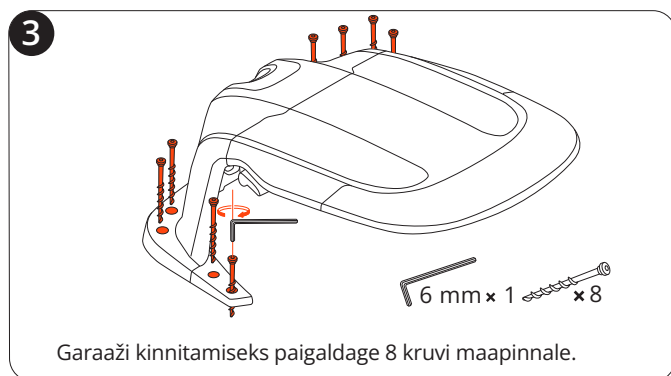
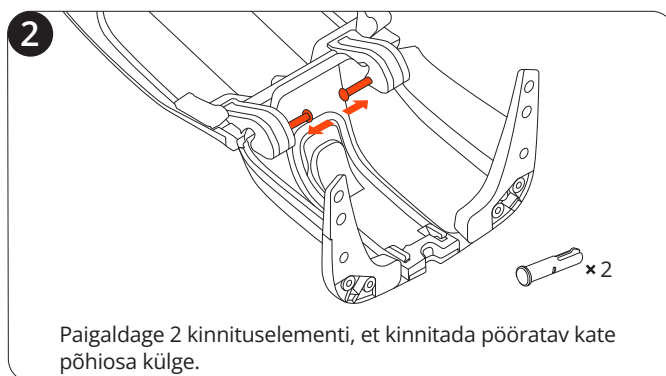
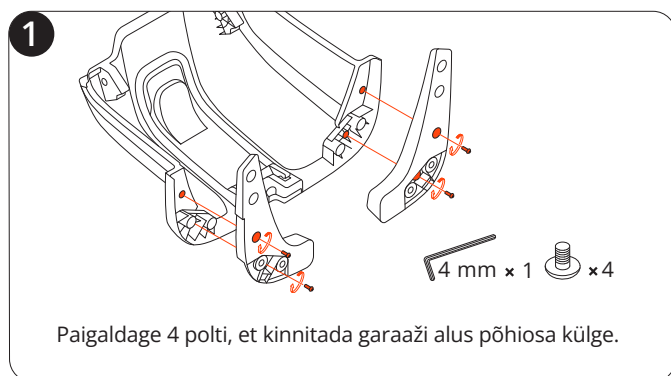

2.4.2 Terakoost Plus

Seda 12 tera ja 15 poldiga komplekti kasutatakse niiduki kulunud terade ja poltide asendamiseks.



3. Paigaldamine

3.1 Enne alustamist

Niiduki esmakordne laadimine

Uuel niidukil võib pärast pikaajalist hoiustamist olla tühi aku. Enne esimest kasutamiskorda laadige niiduk täielikult. Asetage niiduk laadimisjaama. Veenduge, et niiduki laadimisport ja laadimisjaama kontaktriba oleksid heas kontaktis. Kasutage oma niiduki originaalpakendis olevaid juhtmeid. Teised i Series mudelid ei pruugi ühilduda.

3.2 Niiduki aktiveerimine

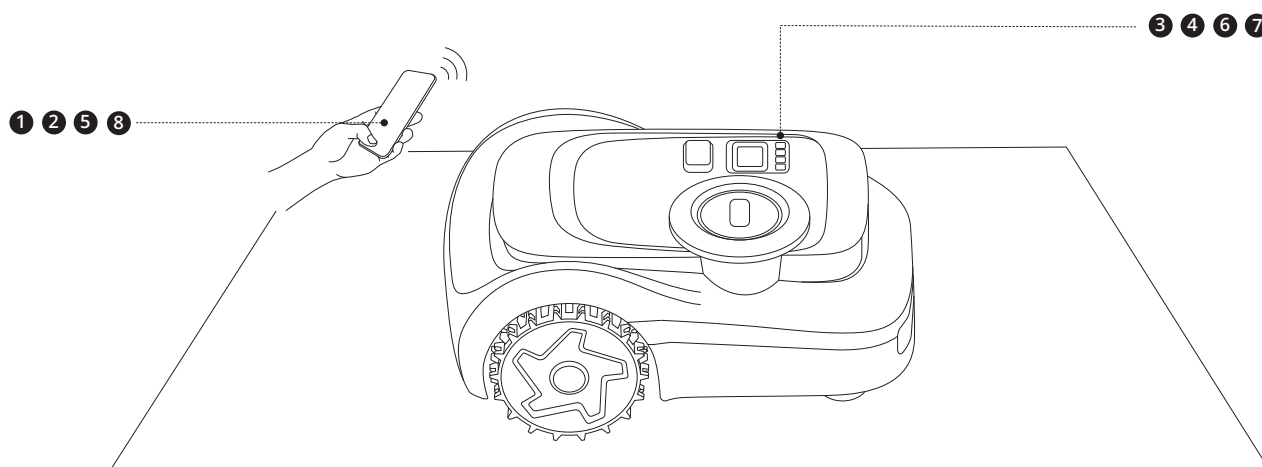

A sequence of eight numbered screenshots showing the smartphone app interface for scooter activation:

- 1**: Search for 'Navimow' and scan the QR code.
- 2**: Tap the Navimow app icon on the home screen.
- 3**: Tap the 'OK' button on the screen, which shows a 1s timer.
- 4**: The app displays 'NAVIMOW' and 'Toetatud SEGWAY'.
- 5**: Tap the 'Otsi uutest' button, which shows a Bluetooth icon and signal strength.
- 6**: Tap the 'OK' button on the screen, which says 'Vajutage nuppu OK Bluetoothiga sidumiseks'.
- 7**: The app displays a checkmark and 'Edukalt seotud'.
- 8**: Tap the 'OK' button on the screen, which shows a Bluetooth icon and a checkmark.

3.3 Laadimisjaama kokkupanemine

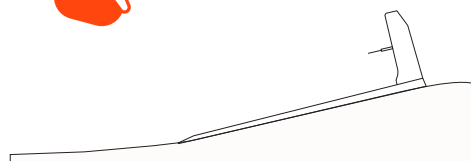
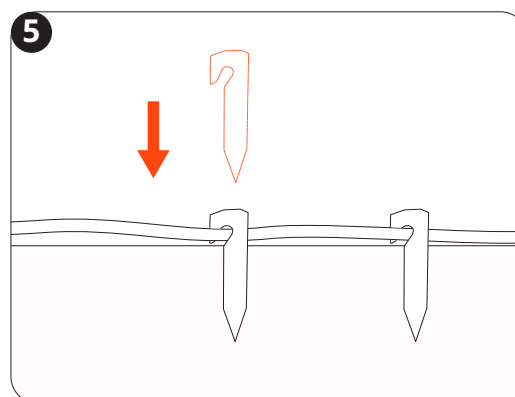
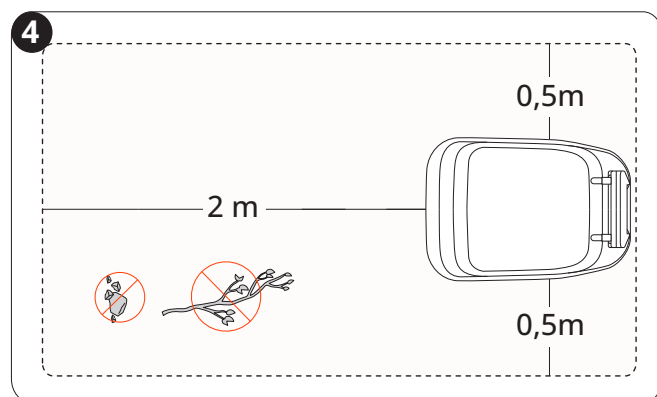
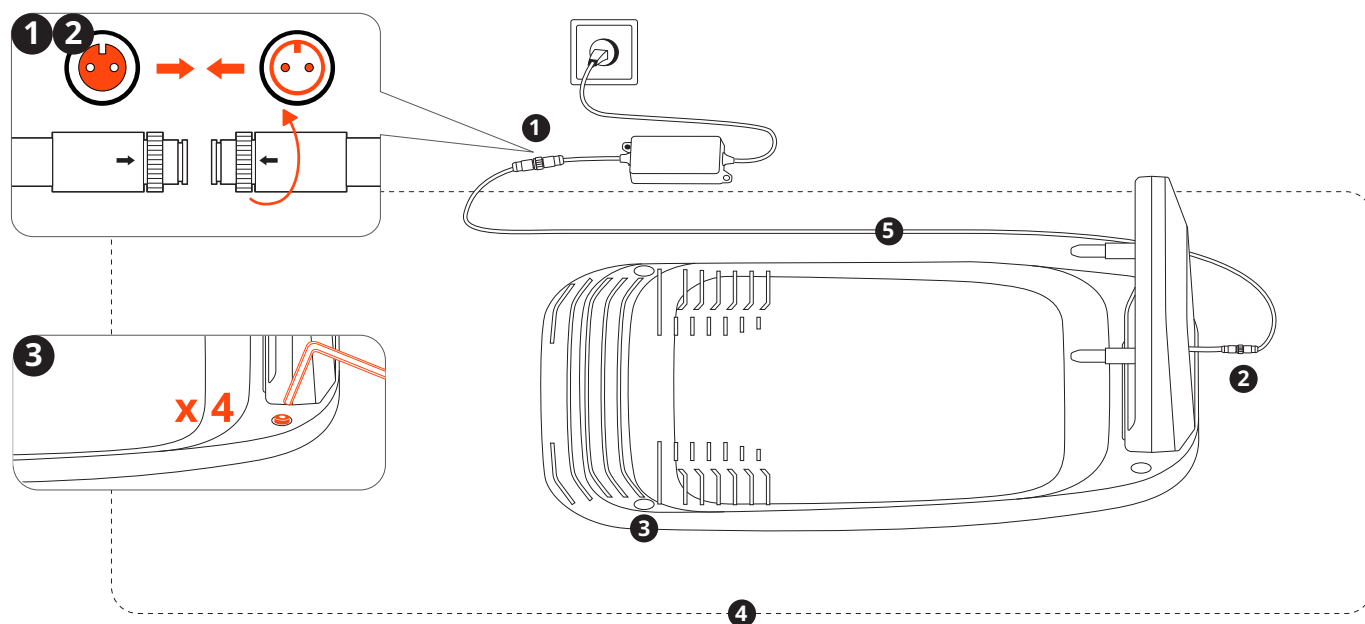

3.4 Navimow OSi värskendamine

Minge menüüsse **Avakuva > Seaded > Minu seadmed > Tarkvara värskendamine**. Värskendage Navimow OS uusimale versioonile. Selle protsessi ajal ärge lülitage seadet välja ega tehke muid toiminguid.

4. Kasutamine

4.1 Kaardi loomine

4.1.1 Ettevalmistus

Puhastage muruala

Eemaldage murult praht, lehehunnikud, mänguasjad, juhtmed, kivid ja muud takistused. Veenduge, et murualal ei oleks lapsi ega lemmikloomi. Niitke umbrohtu ja võsastunud rohtu, hoides rohu kuni 10 cm (3,9 tolli) kõrgusena.

Valmistage oma niiduk ette

Veenduge, et niiduk oleks sisse lülitatud ja Bluetoothi kaudu teie telefoniga ühendatud.

MÄRKUS. Kui niiduk on lukustatud olekus, sisestage selle avamiseks PIN-kood.

4.1.2 Automaatne kaardistamine

Valige automaatne kaardistamine muru jaoks, millel on selge, piiritletud ümbermõõt ja vähe takistusi. Vältige autokaardistamist ebaselge piirdega muruplatsidel või basseinide, kaljude ja muude ohtlike alade läheduses asuvatel muruplatsidel.

Märkige murul esimene niitmistsoon

1. Juhtige oma niidukit puldiga lähimale murule.
2. Puudutage valikut „Märgi see ala“ ekraanil, kui niiduk jõuab esimesele muruplatsile. Niiduki juhtimisel püsige sellest 6 m (19,7 jala) kaugusel.

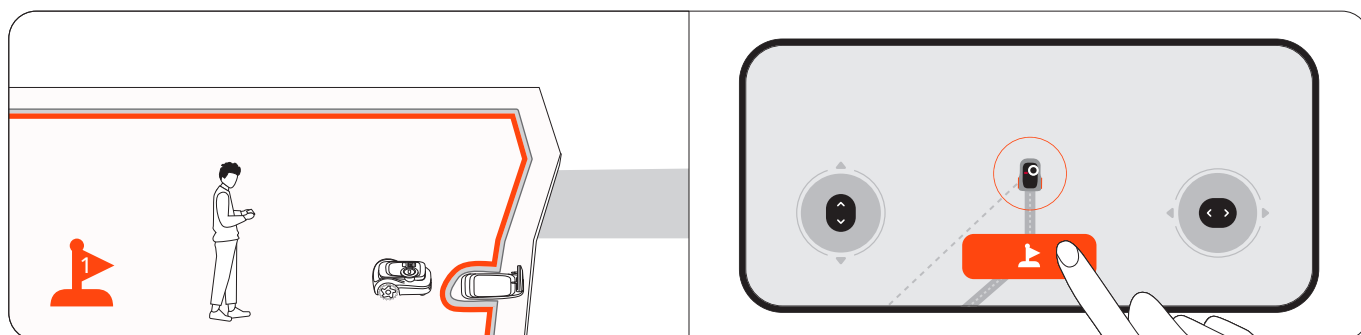

Märkige murul muud niitmistsoonid (kui need on olemas)

1. Juhtige oma niidukit puldiga järgmisele murutsoonile.

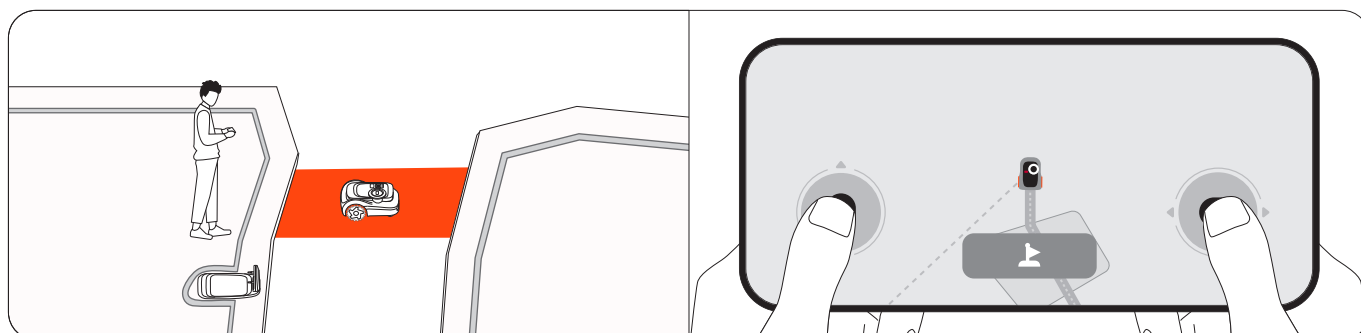

2. Kui niiduk murule jõuab, puudutage ekraanil valikut „Märgi see tsoon“. Seda tehes luuakse tsoonide vahele automaatselt kanal. Niiduki juhtimisel vältige übersõite või kitsaid, ebatasaseid ja takistustega teid. Tõhusamaks kaardistamiseks tuleks kõik tsoonid märgistada.

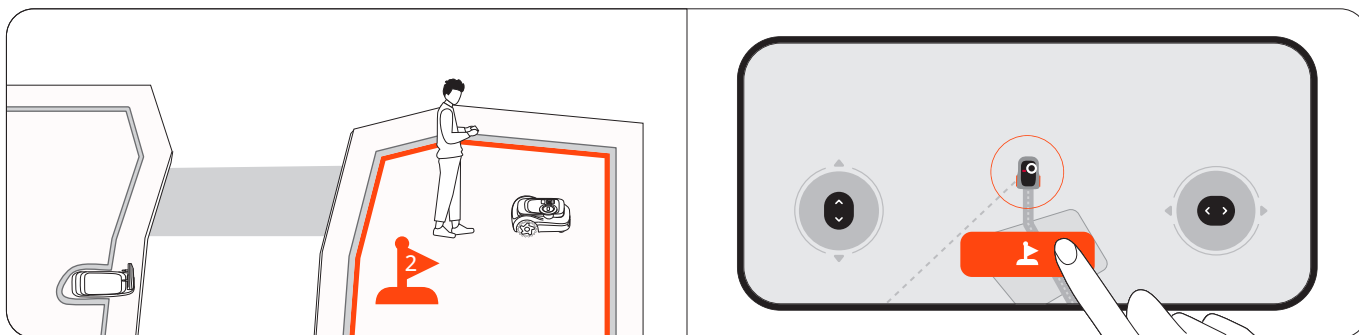

3. Rohkemate tsoonide märkimiseks korrake samme 1 ja 2.

4. Kui olete kõigi tsoonide märkimise lõpetanud, puudutage „Valmis“.

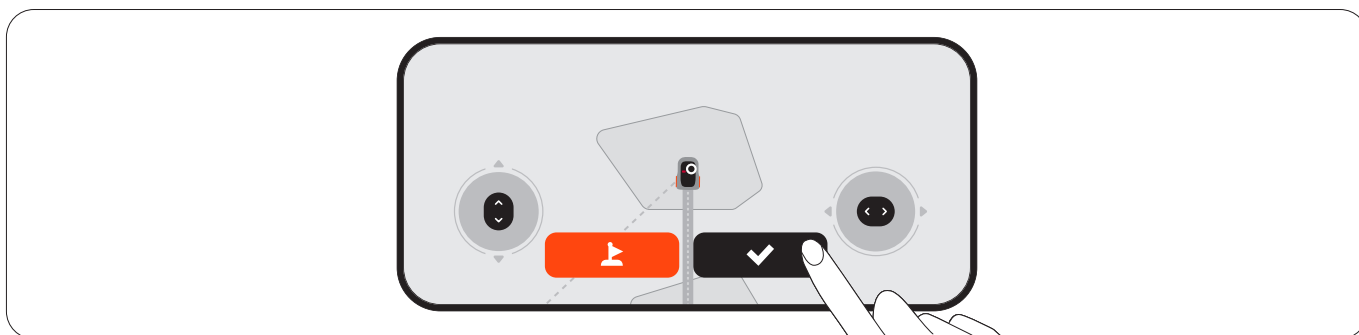

Automaatne kaardistamine

Niiduk kaardistab kõik tsoonid automaatselt nende märgistamisele vastupidises järjekorras. Selle protsessi ajal ei pea telefoni niidukiga ühendatuna hoidma, seega võite niiduki juurest vabalt lahkuda. Kui kaart on loodud, saate teate ja niiduk naaseb automaatselt laadimisjaama.

4.1.3 Käsitsi kaardistamine

Ebaselge piirdega muru puhul looge oma kontrolli all olev kaart, suunake niidukit ümber muru serva, et luua selle piir. Kui teil on vaja, et niiduk sõidaks puhtama lõikuse saamiseks serva peal, suunake niiduk kaardistamise ajal serva peal sõitma. Leidke muru servas õige alguspunkt. Kõndige niiduki taga, püsige sellest 6 m (19,7 jala) kaugusel.

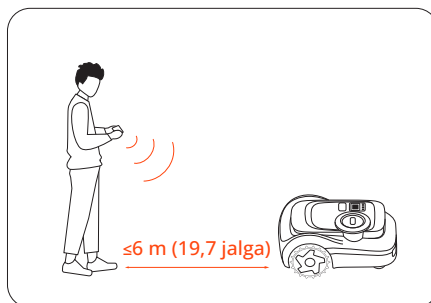



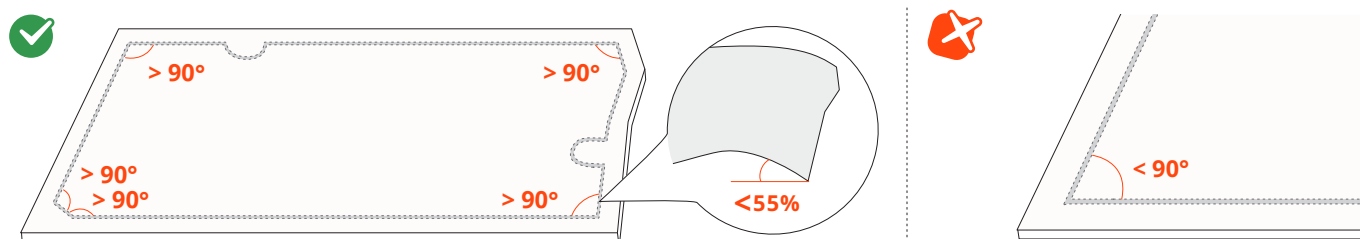

MÄRKUS. Järgige kindlasti sirgjoont, mille sujuv pöördenurk ei ole väiksem kui 90°.



4.1.4 Muud kaardielemendid

Lisage veel kaardielemente oma kaardile menüüs **Avakuva > Seaded > Kaardihaldus**.



| Ikoon | Kaardielemendid |
|---|-----------------------------|
|  | Piir |
|  | Keelatud ala (BioLife-ala) |
|  | Kanal |
|  | VisionFence-i väljajääv ala |
|  | Vigurlogo |

Piir

Piir on virtuaalne joon, mis määratleb niitmisala serva. Tsoon luuakse pärast tööala piiride kaardistamist automaatselt. Võite jätkata mitme tsooni loomist ja ühendada need kanalitega.

Isoleeritud tsoon

Kui muruplats ei ole teiste muruplatsidega ühendatud ja niiduk sinna ise ligi ei pääse, luuakse see muruplats isoleeritud tsoonina. Eraldatud tsoonis niitmiseks viige niiduk sinna, valige niiduki ekraanil ikoon Mow ja vajutage nuppu OK. Pärast niitmist laadimiseks kandke niiduki tagasi laadimisjaama.

MÄRKUS. Eraldatud tsoonides toetatakse ainult ühekordseid niitmisülesandeid.

Keelatud ala (BioLife-ala)

„Keelatud ala“ on ala, mida niiduk niitmise ajal vältima peaks, näiteks lillepeenrad, tiigid või vihmutivead. Niitmistsoonidesse ajutiselt paigutatud objektide, näiteks batuudide või grillide puhul saate määrata nende asukoha keelatud alaks ja kustutada selle, kui objektid on murult eemaldatud. Keelatud alasid nimetatakse ka BioLife aladeks. Loo BioLife alad, kus rohi ja taimed saavad mesilastele, liblikatele ja siilide jaoks loomulikult kasvada.

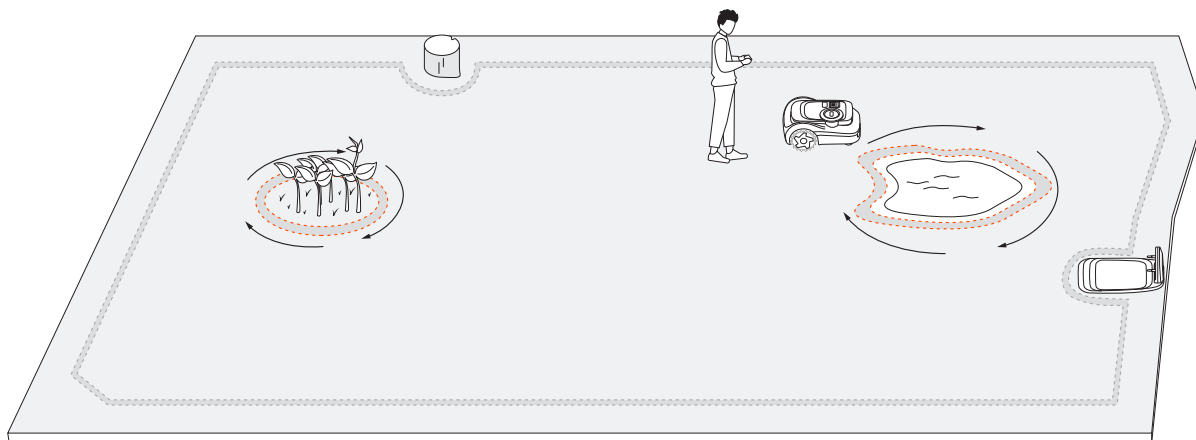

Kanal

Kanalid on rajad, mis ühendavad kahte eraldi niitmistsooni või ühendavad muru serva laadimisjaamaga. Automaatse kaardistamise korral luuakse kanalid automaatselt, kui juhite niiduki ühest tsoonist teise.

MÄRKUS. Kanal peaks olema laiem kui 1 m (3,3 jalga).

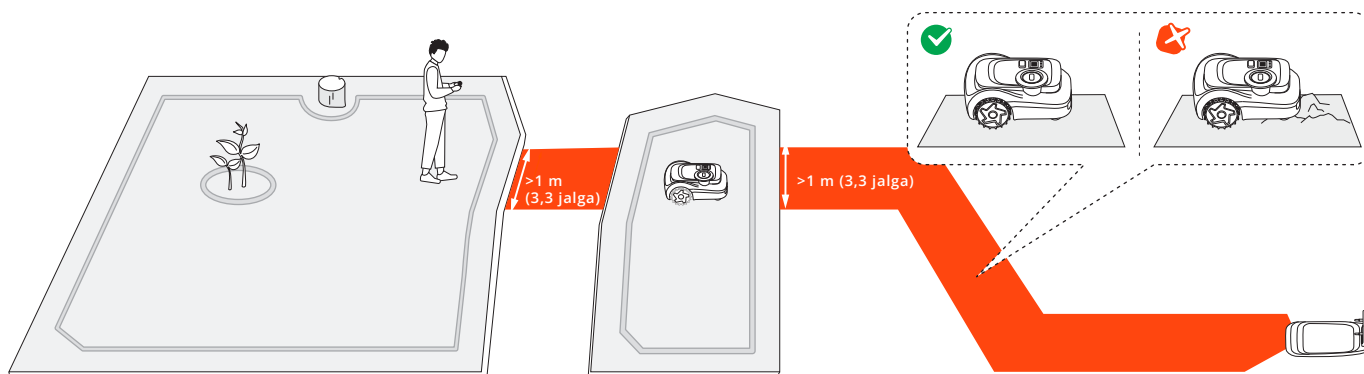

VisionFence-i väljajääv ala

VisionFence-i väljajääv ala on koht, kus niiduk lülitab takistuste vältimiseks kasutatava kaameraanduri ja LiDAR-anduri automaatselt välja. Niiduk sõidab otse läbi, selle asemel et ära pöörata. Määrake VisionFence-i väljajääv ala kohtadele, nagu kiviteed või kommunaalteenuste kaevud, kus niiduk peab läbi sõitma, et saavutada põhjalik niitmine. Saate reguleerida VisionFence-i väljajääva ala suurust, teisaldada selle teise kohta või kustutada.

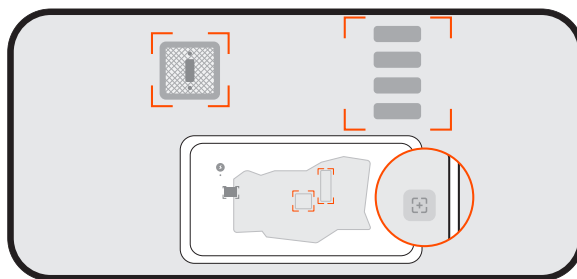

Vigurlogo

Vigurlogo on lõbus kujundus või muster, mille saate niiduki abil murule luua. Valides kujunduse (logo või tähtede ja numbrite kombinatsiooni) ja asukoha, jätab niiduk selle osa murust lõikamata. Kui ülejäänud muru on niidetud, on vigurlogo nähtav. Saate ise otsustada, mitu aktiivset päeva vigurlogo kestab. Pärast seda niidab niiduk selle täielikult üle.

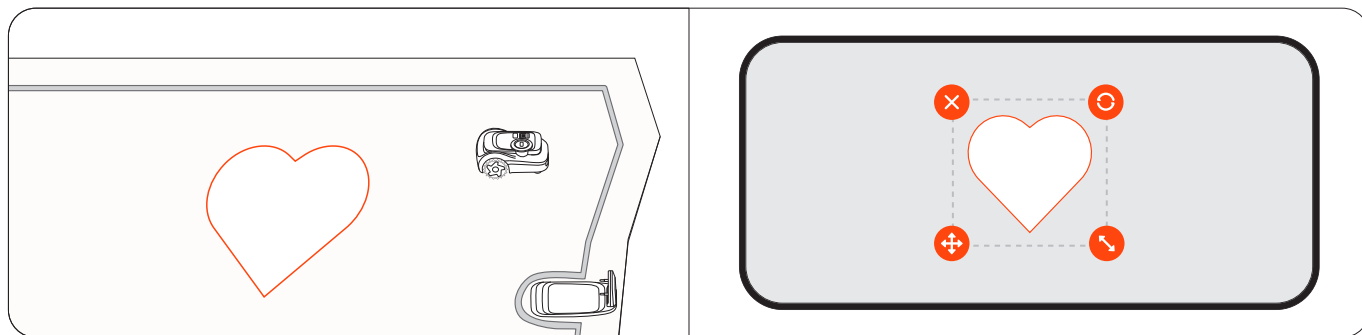

4.2 Niitmisega alustamine

4.2.1 Kuidas Navimow niidab

Niitmine piki piiri ja keelatud alade ümber

Niitmisega alustades niidab muru mööda murupiiri ja muru sees niites ka keelatud saarte ümbert. Kui ümbrus on keerukas, saate riskide vältimiseks keelata **Servaniitmise** iga ala jaoks menüüs **Kaardihaldus > Muuda > Servaniitmine**. Serva niitmine on öösel automaatselt kõigi tsoonide puhul välja lülitatud.

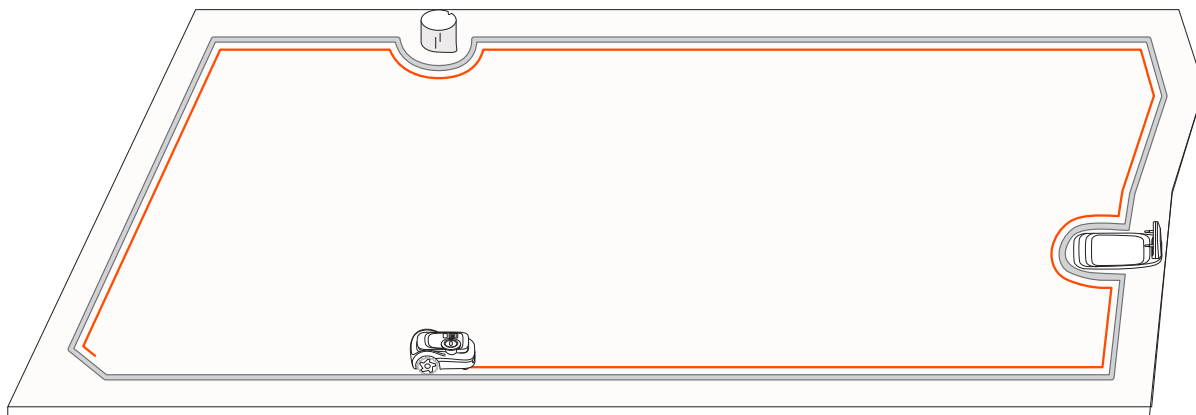

Edge Sense

Puhtama lõikuse saamiseks piki muru servasid, lülitage Edge Sense sisse, et niiduk niitaks võimalikult servade lähedal. Lisateabe saamiseks minge menüüsse **Avakuva > Seaded > Lab > Edge Sense**.

4.2.2 Mitme tsooni haldamine

Saate luua oma kaardile mitu tsooni, igal tsoonioma ainulaadse nime, kohandatud niitmissuuna ja niitmise graafikuga.

Muuda piiri

- **Joonistamisega:** Saate piire redigeerida, joonistades need otse rakenduse reaalajas kaardil. See ei nõua Bluetooth-ühendust niidukiga. Minge menüüsse **Avakuva > Seaded > Kaardihaldus > Redigeerimine > Kohanda joonistamisega**.
- **Niidukiga:** Kui teil on vaja teha keerulisi muudatusi piiridega, saate niidukit käsitsi juhtida ja selle jäljed muutuvad uueks piiriks. Minge menüüsse **Avakuva > Seaded > Kaardihaldus > Muuda > Kohandamine niiduki järgi**.

Tsooni ümbernimetamine

1. Tsooni valimiseks puudutage.
 2. Puudutage nuppu „Muuda“ ja kohandage seaded valitud ala jaoks.
- Tsooni nime määramiseks puudutage ikooni „Nimeta ümber“.

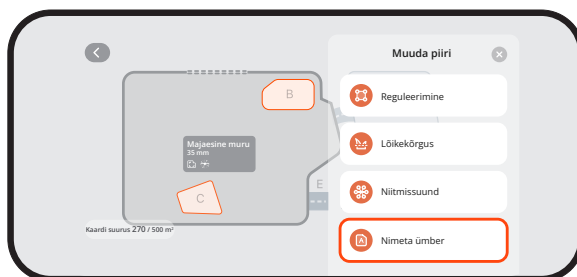

Niitmissuuna kohandamine

Niiduk saab niitmissuunda automaatselt muuta vastavalt teie valikutele menüüs **Kaardihaldus > Muuda > Niitmissuund**. Saate valida ühe või mitme suuna vahel, nii et niiduk muudab niitmissuunda iga kord, kui niitmisingi lõpetab.

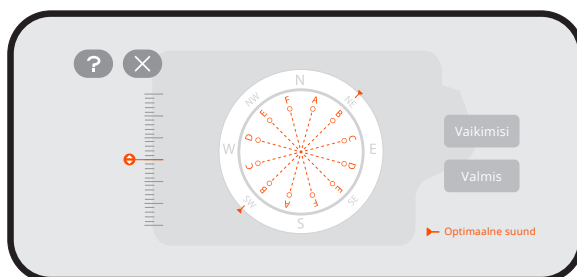

Niitmise graafikute loomine või muutmine

1. Minge menüüsse **Avakuva > Seaded > Niitmise graafik**.
2. Valige graafiku seadistamiseks päev.
3. Määrake graafiku algus- ja lõpuaeg.
4. Valige graafikuga seotud tsoonid.
5. Puudutage seadete salvestamiseks nuppu „Kinnita“.

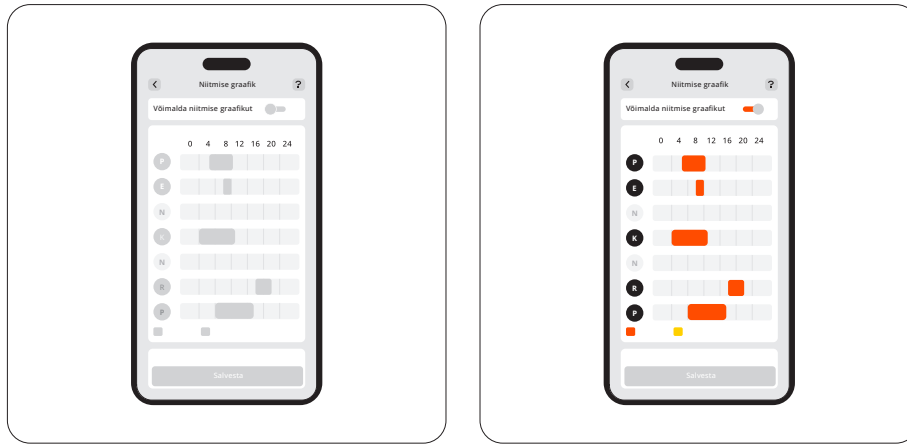

Niitmise graafikute lubamine või keelamine

kui te ei soovi, et niiduk ajakava järgiks, saate niitmise graafikud keelata.

Tsoonide jagamine ja ühendamine

Tsooni väiksemateks tsoonideks jagamiseks juhtige niidukit käsitsi. Minge Kaardihalduse lehele, valige tsoon ja leidke jaotisest „Muuda“ käsk „Poolita“. Uued tsoonid järgivad samu seadistusi kui vanad.

Mitme tsooni ühendamiseks üheks, minge lehele „Kaardihaldus“, valige tsoon, leidke jaotisest „Muuda“ valik „Liida“, valige kõrvalasuv tsoon ja ühendage need. Korraga saab ühendada ainult kahte tsooni. Uus tsoon järgib vaikesätteid ja saate neid vajadusel kohandada.

4.3 Põhifunktsioonid

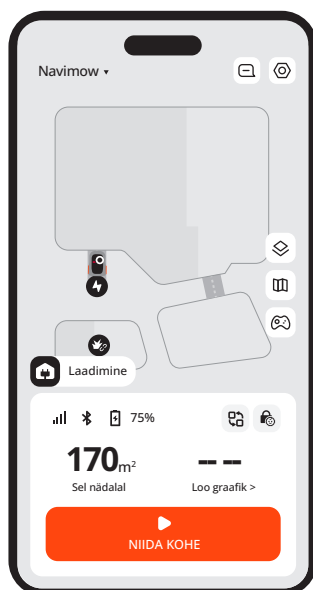

4.3.1 Rakenduse avakuva

Avakuval saate vaadata niiduki olekut, kontrollida töö edenemist, niitmist alustada või peatada ning niiduki koju saata.

| Ikoon | Kirjeldus |
|-----------|---|
| Navimow ▾ | Vaheta oma teise niiduki vastu |
| | Kuva teatised ja niidukiga seotud seaded |
| | Kaardivaade: lülitage standard-, reaalse stseeni ja maastiku vahel. |
| | Kaardihaldus |
| | Niiduki käsitsi juhtimine niitmiseks |
| | Bluetooth-ühendus. Kui ühendus on katkestatud, ühendamiseks puudutage uuesti |
| 75% | Aku tase ja laadimise olek |
| | Lülitu konkreetsetele stsenaariumidele: Rakendage oma niidukile kiiresti puhkuse- ja unerežiimi sätteid |
| | Lapselukk keelatud/lubatud (kuvatakse vaikimisi) |
| | Turvalukk keelatud/lubatud (kuvatakse pärast niiduki lukustamist niiduki nuppude abil) |

4.3.2 Navimowi kauplus

Saate sirvida Navimowi kauplust ja osta ametlikke tarvikuid, liituda Navimowi ringiga ja teenida allahindluste saamiseks punkte.

4.3.3 Profiil

Vahekaardilt Profiil saate muuta konto seadeid ja üldisi seadeid (keel, ühikud ja muu), võtta abi saamiseks ühendust klienditoega ja leida kasutusjuhendeid.

4.3.4 Muud seadme seadistused

Võrgu seadistused

Kontrollige praegust ühendust ja valige, kuidas niiduk võrguga ühendub: ainult Wi-Fi kaudu, ainult 4G kaudu või laske süsteemil ühenduse kvaliteedi põhjal Wi-Fi ja 4G vahel vahetada.

Tarkvara värskendamine

Parema kasutajakogemuse tagamiseks kontrollige regulaarselt uuendusi ja värskendage Navimow OS-i.

Kohandamine

Valgus: Reguleerige niiduki heledust, kui see töötab öösel.

Heli: Valige, kas lasta niidukil inimhäälega rääkida või esitada heliefekte.

Niiduki keel: Valige niiduki ekraani ja häältepõhise tagasiside jaoks eelistatud keel.

Eco-režiim: Energia säästmiseks lülitub ekraan 10 sekundi pärast Bluetoothi ühenduse katkestamist välja ja niiduki ümbritsev valgus kustub.

Seadme teave

Ümbernimetamine: Pange oma niidukile unikaalne nimi.

Põhiandmed: Kontrollige niiduki mudelit, seerianumbrit, aktiveerimiskuupäeva, 4G teenuse aegumiskuupäeva, garantii olekut ja maksimaalset niitmisevõimsust.

Ajavöönd ja riik: Määrake oma ajavöönd ja riik/regioon, et niitmise graafikud saaksid kohaliku aja järgida. Kui teie piirkonnas on suveaeg, lubage see, et niiduk saaks aega automaatselt reguleerida.

Seadmehaldus

Seadme jagamine: Saate jagada oma niidukit teiste registreeritud Navimowi rakenduse kasutajatega. Ühiskasutajad saavad hallata kõiki seadeid, välja arvatud omaniku niiduki lahtiühendamine. Jagamise saab kumbki pool igal ajal tühistada.

Seadme vahetamine/lisamine: Mitme niiduki lisamine ja nende vahel vahetamine.

Siduge seade lahti: Pärast lahti sidumist saate valida, kas säilitada oma kasutajaandmed või kustutada.

4.4 Ohutusfunktsioonid

4.4.1 Vargusvastane kaitse

Funktsiooniga „Vargusvastane kaitse“ saab teie niiduki asukoha täpselt kindlaks teha ja ennetada selliseid juhtumeid nagu niiduki vargus. Saate valida, kas aktiveerida alarmi, kui niidukit tõstetakse ja kui see ületab virtuaalset piiri.

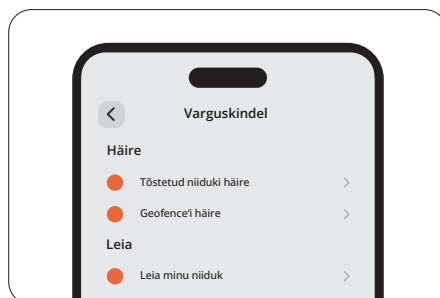

MÄRKUS!

1. Seda saab kasutada ainult 4G-võrgus. Veenduge, et 4G-teenus poleks aegunud.
2. Kui vargusvastane kaitse on aktiveeritud, peate enne niiduki väljalülitamist sisestama niidukis PIN-koodi.

Tõstetud niiduki häire

See häire annab märku, kui niiduk on mõne sekundi jooksul maapinnalt üles tõstetud. Aktiveerimise korral kuulete häiret ja saate oma rakenduses teate. Häire peatamiseks sisestage niiduki PIN-kood otse niidukisse. Kui teil on vaja niidukit teise kohta viia, on soovitatav eelnevalt ühendada telefon Bluetoothiga, et vältida valehäireid.

Geofence'i häire

See häire annab teile märku, kui teie niiduk ületab määratud piiri. Kui olete selle funktsiooni aktiveerinud ja kui niiduk ületab geograafilise piiri, käivitub häire ja saate rakendusse teate. Häire peatamiseks sisestage niiduki PIN-kood otse niidukisse. Kui Geofence'i häire on sisse lülitatud, saate reguleerida geograafilise aia raadiust ja kontrollida Navimowi asukohta kaardil reaalsajas. Kui niidukil saab aku tühjaks ja tagasiteel laadimisjaama lülitub välja, leiate rakenduse kaudu selle peatumiskoha.

4.4.2 Seadme lukk

Turvalukk ja Lapselukk tagavad niiduki ohutuse ja takistavad tahtmatut töötamist. Nende lubamiseks minge menüüsse **Avakuva > Seaded > Ohutusfunktsioonid > Seadme lukk**. Saate PIN-koodi lähtestada menüüs **Avakuva > Seaded > Ohutusfunktsioonid > Seadme lukk > PIN-koodi lähtestamine**.

Turvalukk

Turvalukk takistab niiduki juhuslikku käivitamist, kui seda tuleb kanda või puhastada. Valige ohutusluku ikoon ja vajutage OK, et niiduk lukustada. Lukustatuna jääb niiduk kasutamiskõlbmatuks, kuni te selle PIN-koodiga avate.

Lapselukk

Lapselukk takistab lastel või lemmikloomadel juhuslikult niidukit kasutada, kui nad puudutavad seadme töötamise ajal nuppe või kui see on ooterežiimis. Selle lubamise korral ei reageeri niiduki nupud vajutamisele ega puudutamisele. Saate oma niidukit endiselt rakenduse kaudu juhtida.

4.4.3 Lähedustuvastusega avamine

Lähedustuvastusega avamine säästab teil niiduki PIN-koodiga avamise vaeva. Kui lähete telefoniga niidukile, süttib ekraan, lapselukk avaneb automaatselt ja varguse vastu võitlemise häireid ei käivitata. Niidukit saab juhtida selle nuppude abil. Kui te eemaldute, lukustub niiduk uuesti. Lubage see funktsioon menüüs **Avakuva > Seaded > Ohutusfunktsioonid > Lähedustuvastusega avamine**.

4.5 Juhised Apple'i rakenduse Find My jaoks

Ainult Apple'i seadmete kasutajad peavad lugema seda Apple'i rakenduse Find My juhendit.

4.5.1 Lisage Navimow teenusesse Find My Network

Võimalus A: Lisa Navimowi rakenduse kaudu

1. Avage oma telefonis Navimowi rakendus ja ühenda see oma niidukiga.
2. Minge menüüsse **Seaded > Vargusvastane kaitse > Find My Network > Seo**. See navigeerib automaatselt rakendusse Find My.
3. Rakenduses Find My puudutage ikooni + ja valige **Lisa teine üksus**.
4. Valige oma niiduk ja järgige sidumise lõpetamiseks ekraanil kuvatavaid juhiseid.

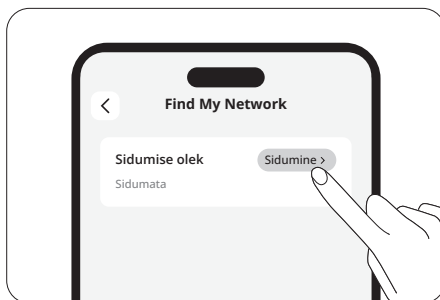

Võimalus B: Lisage niiduk nuppude kaudu

1. Käivitage oma iPhone'is või iPadis rakendus Find My.
2. Puudutage ikooni + ja seejärel **nuppu Lisa teine üksus**.
3. Vajutage **OK** nuppu niiduki väljalülitamiseks.
4. Vajutage kümme korda **STOP**-nuppu, seejärel vajutage üks kord nuppu **RETURN** (iga kord kui vajutate, kuulete heli).
5. Sisestage niiduki ekraanil PIN-kood (kasutage sama PIN-koodi, mis on määratud Navimowi rakenduses).
6. Valige rakenduses Find My oma niiduk ja järgige sidumise lõpetamiseks ekraanil kuvatavaid juhiseid.

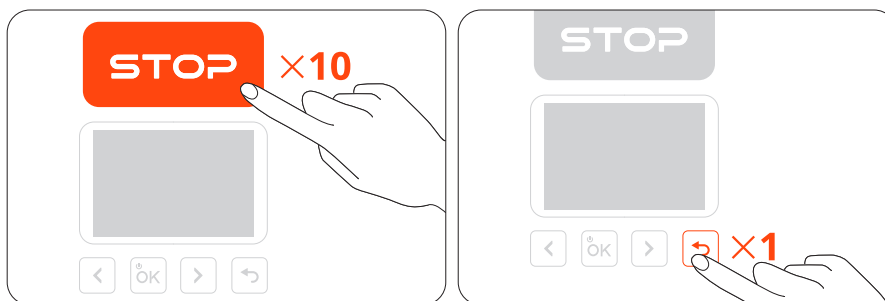

4.5.2 Find My lähtestamine

Võimalus A

1. Avage oma telefonis Navimowi rakendus ja ühenda see oma niidukiga.
2. Navimowi rakenduses lülitage välja Find My funktsioon menüüs **Seaded** > **Vargusvastane kaitse** > **Find My Network** > **Seo lahti**.
3. Eemaldage oma niiduk käsitsi rakendusest Find My.

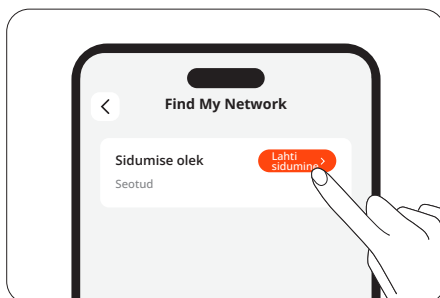

Võimalus B

1. Lülitage niiduk sisse.
 2. Vajutage kümme korda **STOP**-nuppu, seejärel vajutage üks kord nuppu **RETURN** (iga kord kui vajutate, kuulete heli).
 3. Sisestage niiduki ekraanil PIN-kood (kasutage sama PIN-koodi, mis on määratud Navimowi rakenduses).
 4. Avage oma iPhone'is või iPadis rakendus Find My. Eemaldage niiduk käsitsi Find My rakendusest.
- Pärast eemaldamist ei saa te enam funktsiooni Find My abil seda niidukit leida.

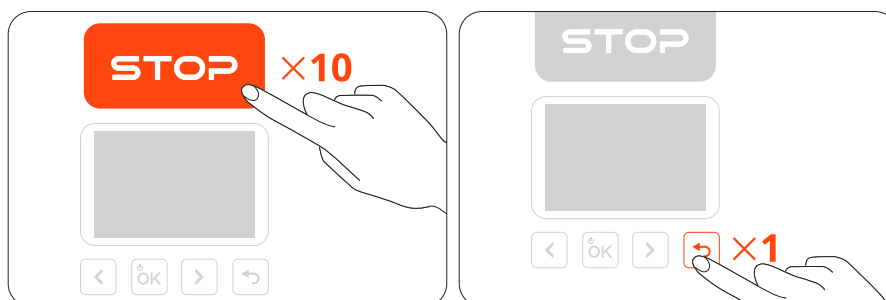

4.5.3 Ühendatud seadmete maksimaalne lubatud arv

Niiduki saab ühendada maksimaalselt kolme iOS-seadmega (sama Apple'i kontoga).

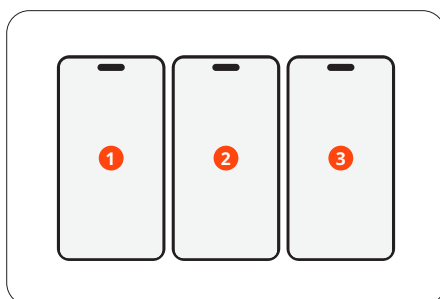

4.5.4 Seerianumbri otsing (ainult eriotstarbeliseks kasutamiseks)

Iga iOS-i kasutaja saab niidukiga ühendust Apple'i seadme rakenduse Find My kaudu. Niiduki seerianumbri (SN) kontrollimiseks rakenduses Find My vajutage nuppu kaheksa korda **STOP**-nuppu ja seejärel vajutage nuppu **RETURN** üks kord. Iga kord, kui neid nuppe vajutate, kuulete heli. Pärast seda kuvatakse seerianumber rakenduses Find My.

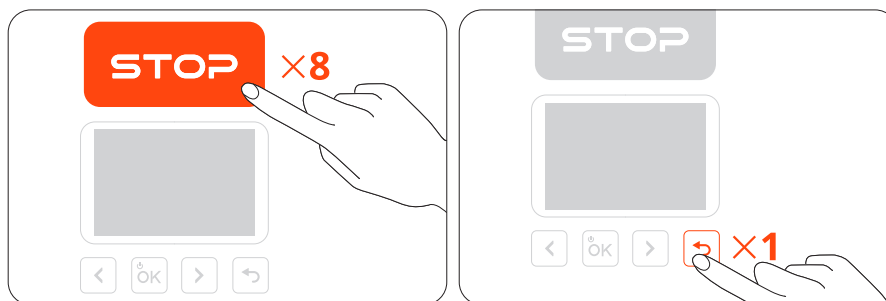

4.5.5 „Leia minu majakas“ keelamine

Funktsiooni „Leia minu majakas“ saate keelata, vajutades nuppe järgmises järjekorras:

1. Vajutage kolm korda **STOP**-nuppu
2. Vajutage nuppu **RETURN** kolm korda
3. Vajutage kolm korda **STOP**-nuppu

Iga kord, kui neid nuppe vajutate, kuulete heli.

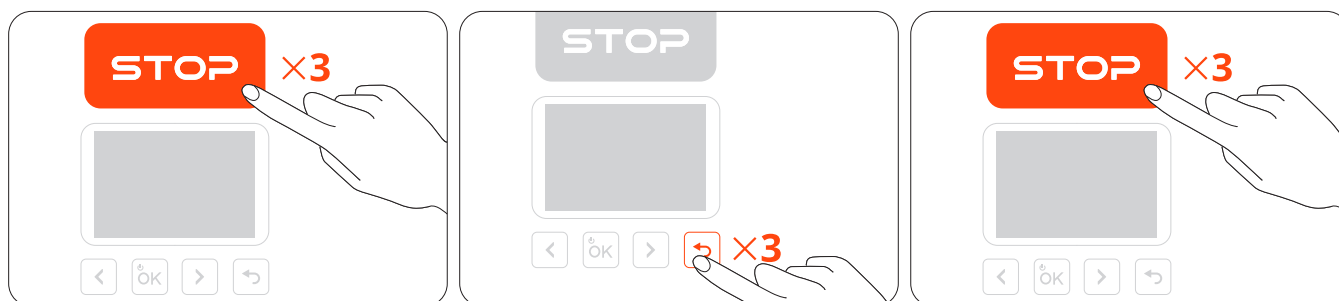

4.5.6 „Leia minu majakas“ uuesti lubamine

Funktsiooni „Leia minu majakas“ saate uuesti lubada, vajutades viis korda **STOP**-nuppu ja seejärel üks kord nuppu **RETURN**. Iga kord, kui neid nuppe vajutate, kuulete heli.

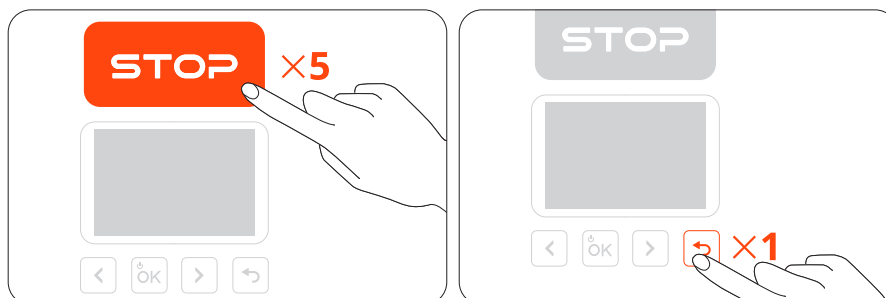

4.5.7 Tarkvara värskendamine

Kui uus versioon on saadaval, uuendab niiduk end automaatselt ja vaikselt, kui see on dokitud, võrku ühendatud ja eelseisvaid niitmisülesandeid pole.

4.5.8 Olekud „Läheduses“ ja „Eraldatud“

Kui niiduk on seotud rakendusega Find My, siis omaniku lahkumisel niidukist või mobiilseadme Bluetoothi väljalülitamisel läheb niiduk lühikese aja pärast automaatselt olekusse „Läheduses“. Pärast pikka aega läheb niiduk olekusse „Eraldatud“. Kui omanik läheneb mobiilseadmega niidukile, loob seadme Bluetooth automaatselt niidukiga ühenduse ja niiduk läheb olekusse „Ühendatud“. Kui niiduk on olekus „Eraldatud“, saab mitteomanik selle niidukiga Find My rakenduse kaudu ühenduse luua ja seerianumbri kontrollimiseks kasutada eespool mainitud meetodit. Omanikud saavad niiduki leidmiseks endiselt kasutada funktsiooni Find My.

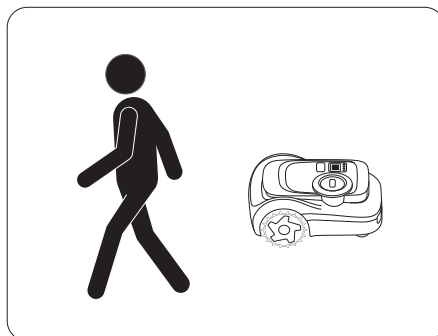

4.5.9 Lahtiütlus ja kaubamärk

Märgi „Works with Apple“ kasutamine tähendab, et toode on loodud töötama spetsiaalselt märgil tuvastatud tehnoloogiaga ning toote tootja on sertifitseerinud selle Apple Find My network toote spetsifikatsioonidele ja nõuetele vastavaks. Apple ei vastuta selle seadme töö ega toote kasutamise ega selle vastavuse eest ohutus- ja regulatiivsetele standarditele.

App Store, Apple'i logo, Apple, Apple Find My, Apple Watch, Find My, iPhone, iPad, iPadOS, Mac, macOS ja watchOS on Apple Inc. kaubamärgid. IOS on Cisco kaubamärk ja seda kasutatakse litsentsi alusel.

4.6 Täpsemad funktsioonid

4.6.1 Ilmaga kohanduv

Saate määrata, kuidas soovite, et niiduk reageeriks järgmistes ilmastikutingimustes: vihm, lumi, palav ilm, külm ja tugev tuul. Niiduk suudab reageerida reaajas ilmateabele ja kohandada oma niitmise graafikuid, kas peatada jooksva töö või lükata edasi eelseisvaid ülesandeid. Et tagada muru tervislikkus ja niiduki pikem tööiga, minge menüüsse **Avakuva > Seaded > Täpsemad funktsioonid > Ilmastikuga kohandamine**, et kohandada seadeid iga ilmastikunähtuse jaoks.

4.6.2 VisionFence

Vältimaks takistusi kanalites

Kanalis, kus „Kanali takistuste vältimine“ on aktiveeritud, „näeb“ niiduk ümbrust ja läbib selle nutikalt, vältides aktiivselt takistusi ning muid maapinnast eristuvaid objekte. Isegi kui GPS-signaal kanali ümber on halb, suudab niiduk sellest siiski visuaalse tuvastamise abil läbi sõita.

Loomasõbralik

Saate aktiveerida režiimi Loomasõbralik, et niiduk hoiduks oma läheduses olevatest lemmikloomadest ja väikeloomadest eemale, kohandades oma liikumist rada reaalsajas. Minge menüüsse **Avakuva > Seaded > Täpsemad funktsioonid > VisionFence > Loomasõbralik**. Nii välditakse metsloomade (näiteks siilide) tahtmatut kahjustamist ja vähendatakse võimalust, et läheduses olevad lemmikloomad ehmatavad või saavad häiritud.

4.6.3 Nutikodu

Kasutage häälkäsklusi oma muruniiduki juhtimiseks kolmanda osalise nutiseadmetega: Amazon Alexa, Google Assistant ja Hornbach.

Minge menüüs **Avakuva > Seaded > Täpsemad funktsioonid > Nutikodu** ja järgige Navimowi nutikodu-seadmesse lisamise juhiseid.

5. Hooldus

Parema jõudluse ja pikema kasutusea tagamiseks hoidke niidukit puhtana ja terad heas seisukorras. Kontrollige ja hooldage seda regulaarselt ning vahetage välja kõik kahjustatud või kulunud osad. Kontrollige niiduki osade kasutatud tunde ja järelejäänud töötunde siit. **Avakuva > Seaded > Hooldus ja tööriistad > Hooldusosad.**

5.1 Puhastamine

⚠ HOIATUS

- Enne niiduki puhastamist või tagurpidi pööramist lülitage see välja.
- **ÄRGE** tehke hooldustöid sandaalides ega paljajalu. Kandke alati pikki pükse ja tööjalatseid.

Niiduki välispind

Niiduki välispinna puhastamiseks kasutage pehmet harja või lappi. **ÄRGE** kasutage alkoholi, bensiini, atsetooni ega muid söövitavaid või lenduvaid lahusteid, kuna need võivad kahjustada niiduki pinda ja sisemust.

Kaamera objektiiv ja LiDARi andur

Kui kaamera objektiiv või LiDAR-anduri pind on märdunud, kasutage puhast lappi ja pühkige mustus või plekid ettevaatlikult ära.

Laadimisport

Kontrollige laadimisporti, kas seal on mustust või rohtu. Laadimisprobleemide vältimiseks puhastage seda õigeaegselt.

Šassii ja lõikeketas

Saate kasutada puhastusrežiimi menüüs **Avakuva > Seaded > Hooldus ja tööriistad > Hooldusosad > Šassii ja muud osad**, et lasta niidukil end puhastamiseks ise reguleerida (väljalülitamine ja lõikeketta langetamine). Või võite valida niiduki ekraanilt puhastusrežiimi ikooni ja vajutada nuppu OK. Mustade osade puhastamiseks kasutage harja või veevoolikut.

MÄRKUS. **ÄRGE** kasutage kõrgsurvepesurit. Kõrgsurvevesi võib lekkida tihenditesse ning kahjustada elektroonilisi ja mehaanilisi osi.

Samuti veenduge, et lõikeketas pöörleb vabalt ja terad saavad vabalt pöörelda.

Esiratas

Kui need jäävad prahiga kinni, puhastage ja määrige neid.

Tagarattad

Eemaldage rohi või praht. Muda või mustuse kogunedes, loputage veevoolikuga.

Laadimisjaam

Eemaldage praht ja muda ning veenduge, et kontaktriba, toitekaabel ja selle pikendusjuhel poleks kahjustatud.

5.2 Terade vahetamine

Regulaarsel kasutamisel vahetage kõik terad ja nende kruvid välja iga 1–2 kuu tagant, et tagada ohutu ja efektiivne lõikamine.

MÄRKUSED!

1. **ÄRGE** taaskasutage vanu kruvisid. Kasutage alati originaalseid Navimowi terasid ja õigeid kruvisid (tera mudel: X3A06E).
2. **ÄRGE** kasutage lõikeketta paigaldamiseks ega lõdvendamiseks elektrilist kruvikeerajat.

Terade vahetamine.

1. Lülitage niiduk välja ja kandke kaitsekindaid.
2. Kriimustuste vältimiseks asetage niiduk tasasele ja puhtale pinnale, tagurpidi asendisse.
3. Kruvide lahti keeramiseks kasutage ristpea kruvikeerajat.
4. Kinnitage löikeketas ja uued terad uute kruvidega (pöördemoment: 1 N·m). Veenduge, et terad saaksid vabalt pöörlelda.

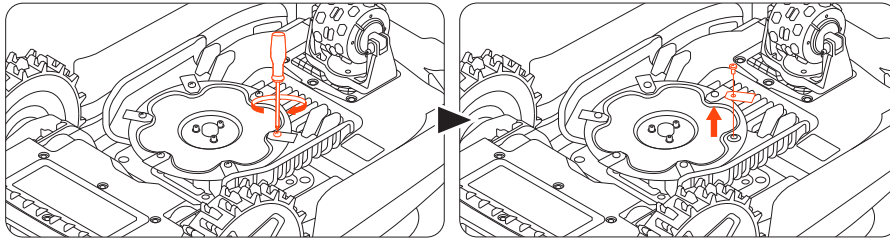

Pärast terade ja kruvide kinnitamist tunduvad terad endiselt lõdvad. See on tavapärane, kuna terad peavad niitmise ajal pöörlema.

5.3 Transportimine

Pikamaavedude või transpordi korral kasutage niiduki kaitsmiseks originaalpakendit. Enne niiduki transportimist lülitage see alati välja. Käsitsege seda õrnalt ja vältige lööke või tugevat survet. ÄRGE kandke niidukit töötamise ajal.

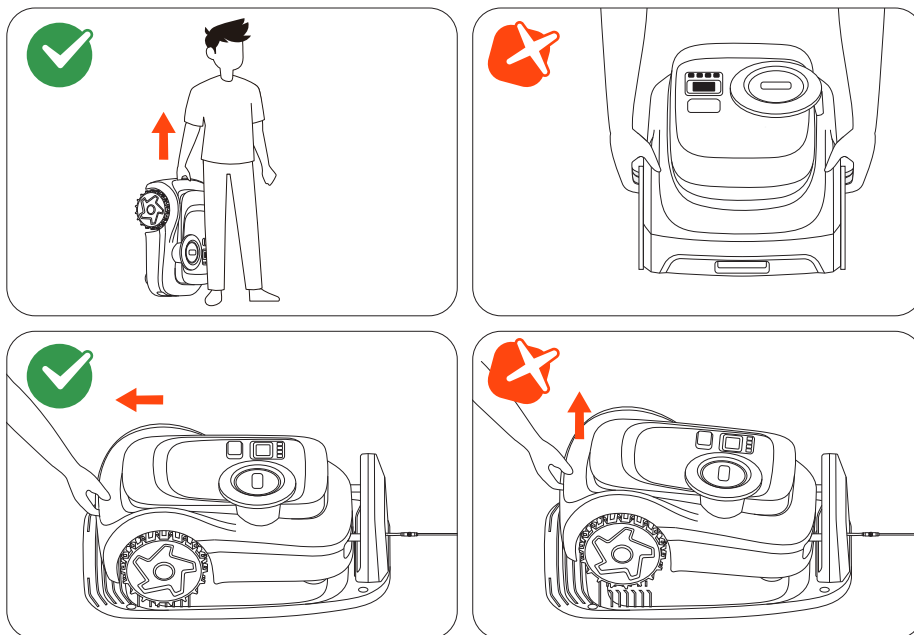

Kandke niidukit käepidemest, löikeketas kehast eemal.

ETTEVAATUST! ÄRGE tõstke niidukit käepidemest, kui see on laadimisjaama pargitud. Enne tõstmist tõmmake niiduk alati jaamast maha.

5.4 Aku ja toiteallikas

Aku temperatuuri piirangud

ÄRGE kasutage ega hoidke akut äärmuslikel temperatuuridel: üle 50 °C (122 °F) või alla -20 °C (-4 °F). Aku temperatuurikaitse aktiveerub, kui temperatuur on alla 0 °C (32 °F) või üle 53 °C (127 °F). Niiduk ei hakka niitma. Laadimine jätkub alles siis, kui aku temperatuur on langenud ohutusse vahemikku: 3 °C (37 °F) või kõrgem või 49 °C (120 °F) või madalam.

Aku tööiga

Aku ületühjendamise tagajärjel tekkinud kahjustused ei kuulu piiratud garantii alla. Aku tööiga sõltub kasutussagedusest ja töötundide koguarvust. Kui täislaadimise tööaeg muutub tavapärasest oluliselt lühemaks või niitmistulemused langevad, võtke aku vahetamiseks ühendust müüjajärgse teenindusega.

Toiteallika ohutu kasutamine

Ühendage niiduk ja/või selle lisaseadmed ainult toiteallikaga, mis on kaitstud järelejäänud voolu kaitseseadmega (RCD), mille nimivool on 30 mA või alla selle.

Eemaldage alati toiteallikas ja lülitage niiduk välja enne järgmist:

- toitekaabli ümbert ummistuste eemaldamine
- niiduki puhastamine või hooldustööde tegemine
- kahjustuste kontrollimine pärast niiduki takistusele otsa sõitmist

Kasutage toiteallikat ainult originaalse Navimowi poolt heakskiidetud akuga. Mitteoriginaalpatareide kasutamine võib põhjustada tulekahju, elektrilöögi või kehavigastusi. Ärge laadige niidukit, kui aku lekib.

Regulaarne kontroll

Kontrollige regulaarselt toitekaablit, pistikut, korpust, pikenduskaablit ja kõiki sellega seotud komponente. Kui märkate kahjustusi, kulumist või vananemise märke, lõpetage kohe toiteallika kasutamine.

HOIATUS

- **ÄRGE** kasutage niidukit kahjustatud toitekaabliga. Kui kaabel on kahjustatud, laske see tootjal, volitatud hooldusesindajal või kvalifitseeritud tehnikul välja vahetada.
- Vahetage defektne pikendusjuhe ainult Navimowi poolt heakskiidetud kaabli vastu.
- Hoidke kõik pikendusjuhtmed liikuvatest või ohtlikest osadest eemal, et vältida kahjustusi ja võimalikku kokkupuudet pingestatud juhtmetega.
- **ÄRGE** ühendage ega puudutage kahjustatud juhtmeid ega pikendusjuhtmeid enne nende lahtiühendamist. Kahjustatud osad võivad paljastada elektrilised komponendid ja põhjustada elektrilöögi.

Aku vahetamine

MÄRKUS.

1. Kasutage aku mudelit, mis vastab aku algsele mahutavusele.
2. Enne aku vahetamist lülitage niiduk välja.
3. Võtke tarvitusele asjakohased ohutusmeetmed, et vältida elektriliste ohtude ja teravate teradega seotud vigastusi.

Valmistage ette paigaldusvahendid: M3 kuuskantvõti, S2 T20 Torx-võti, tugevad kindad (terade käsitemiseks).

1. Asetage niiduk ümberpööratult pehmele, puhtale pinnale.

2. Eemaldage löikeketas kuuskantvõtmega.

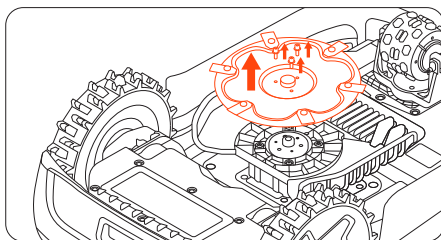

3. Eemaldage üheksa kruvi S2 T20 Torx-võtmega ja avage akupesa.

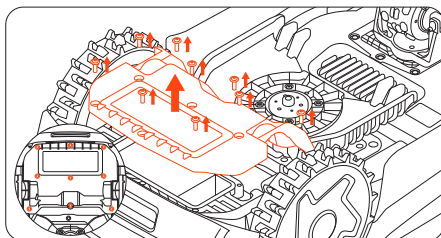

4. Vabastage aku kaablid ja eemaldage aku.

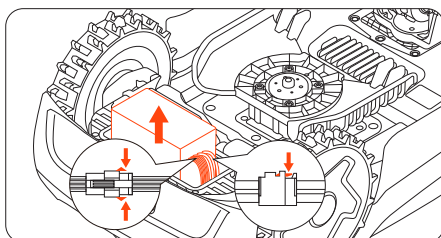

5. Ühendage aku kaablid ja asetage aku nii, et silt oleks suunatud niiduki tagakülje poole.

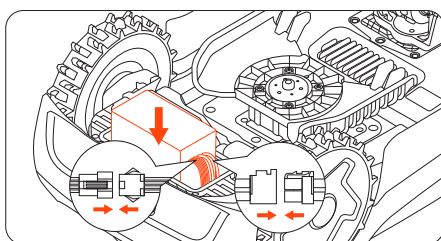

6. Paigaldage akupesa ja löikeketas uuesti.

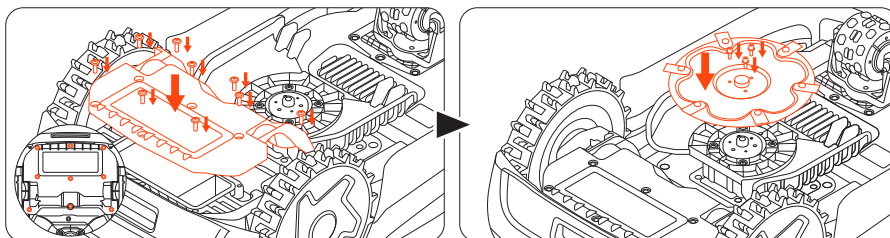

5.5 Ladustamine ja ümberladustamine

Optimaalse jõudluse ja kasutusea tagamiseks pange niiduk talveks või pikemaks ajaks kasutuseta seismiseks hoiule.

Ladustamistingimused

- Hoidke niidukit siseruumides jahedas ja kuivas kohas. Vältige otsest päikesevalgust ja äärmuslikke temperatuure.
- Hoidke niiduk, laadimisjaam ja toiteallikas eemal soojusallikatest (nt pliidad või radiaatorid) ning kemikaalidest või söövitavatest ainetest.
- Kaitske toiteallikat niiskuse eest ja hoidke seda hästi ventileeritud kohas.

Talvine hoiustamine

Muruniiduki talviseks hoiustamiseks järgige alltoodud juhiseid.

1. Eemaldage Navimow Garage (kui see on juba paigaldatud) laadimisjaamast ja pange see ära.
2. Laadige niiduki akut vähemalt 85% ulatuses ja lülitage see talveunerežiimi. Minge menüüs **Profiil > Abi ja tagasiside > Talvine hoiustamine > Niiduk talveunerežiimi**.
3. Ühendage laadimisjaam vooluvõrgust lahti ja keerake lahti maanduskruvid. Märkige selle asukoht.
4. Eemaldage terad ja puhastage niidukit hoolikalt. Vaadake peatükke **5.1 Puhastamine** ja **5.2 Terade vahetamine**.
5. Pakkige niiduk, laadimisjaam ja kõik juhtmed/kaablid karpi. Hoidke neid siseruumides.

Kevadine taaspäigaldamine

Niiduki kevadel taaspäigaldamiseks järgige alltoodud juhiseid.

1. Eemaldage niidukilt kõik katted.
2. Veenduge, et laadimisjaam oleks puhas ja mustusevaba.
3. Taasühendage uuesti talveks lahtiühendatud kaablid. Kontrollige kaableid kahjustuste või purunemise suhtes ja vajadusel parandage.

MÄRKUS. Kontrollige terade teravust ja vajadusel vahetage need välja. Kontrollige ja puhastage kaamera objektiivi ja LiDAR-andurit, et tagada selle nõuetekohane toimimine.

4. Lõpuks lülitage niiduk sisse ning kontrollige, kas niiduk on rakendusega seotud ja töötab korralikult.
5. Laadimisjaama uuesti paigaldamine. Kui see asub eelmise aastaga võrreldes teises kohas, värskendage selle asukohta **Avakuva > Seaded > Paiguta laadimisjaam ümber**.

6. Garantii ja vastavus

6.1 Andurid ja liidesed

Niiduk on varustatud väliste anduritega, mis tagavad täpse töö, navigeerimise ja ohutuse. Kõiki nende andurite kogutud andmeid kasutatakse rangelt operatiivsetel eesmärkidel ja neid ei jagata kolmandate osalistega.

LiDAR andur

Kasutatakse positsioneerimiseks, ümbruse tuvastamiseks ja takistuste vältimiseks.

Esiküljel olev kaameraandur

Kasutatakse takistuste tuvastamiseks ja positsioneerimiseks. Kaameraandur ei salvesta videot ning seda kasutatakse reaajas ainult niiduki navigatsioonisüsteemis.

Tõsteandur

Kasutatakse niiduki maapinnalt ülestõstmise tuvastamiseks ja terade koheseks peatamiseks, et vältida vigastusi. See andur ei kogu ega salvesta kasutajaandmeid.

IMU (inertsiaalse mõõteüksuse) andur

Kasutatakse niiduki suuna ja liikumise määramiseks täpse navigeerimise tagamiseks. See toimib sisemiselt ega pääse ligi isiku- ega asukohaandmetele ega edasta neid.

Seadme järgmised võrguliidesed ja teenused on vaikimisi lubatud:

- Bluetooth-liides ja kohandatud Bluetooth-teenus, mida kasutatakse võrgu konfigureerimiseks ja seadmete juhtimiseks rakenduse kaudu.
- WiFi-liides, mida kasutatakse seadmete võrguühenduse loomiseks.
- 4G-liides, mida kasutatakse seadmete võrguühenduse loomiseks.

6.2 EÜ VASTAVUSDEKLARATSIOON

Robotniiduki EÜ vastavusdeklaratsioon

Tootja: Willand (Beijing) Technology Co., LTD.

Address: Room 203, A-1 Bldg. Zhongguancun Dongsheng Technology Park (Northern Territory), No. 66, Xixiaokou Rd, Haidian Dist., Beijing, China.

E-post: support-navimow@rlm.segway.com

Volitatud esindaja

Nimi: AR Experts B.V.

Address: Boeingavenue 209, 1119 PD Schiphol-Rijk, Holland

E-post: info@certification-experts.com

Deklareeritav toode

Üldnimetus: Robotniiduk

Toote nimetus: Navimow i2 LiDAR Pro

Tüüp/mudel: Mi2910E/Mi2920E

Seerianumber: 3KAA x yyyy x yyyy/3KCA x yyyy x yyyy (kus "x" tähistab mistahes tähte A–Z ja O ja I, "y" tähistab mistahes tähte A–Z ja O ja I või mistahes numbrit 0–9)

Käesolev vastavusdeklaratsioon on välja antud tootja ainuvastutusel.

Eespool kirjeldatud deklareeritav toode vastab järgmistele ELi direktiividele:

| Raadioseadmete direktiiv (2014/53/EL) | | | |
|---------------------------------------|-----------------------|-------------------------------|---|
| Artikkel 3.1a: (Tervis ja ohutus) | Artikkel 3.1b: (EMC) | Artikkel 3.2: (Raadiospekter) | Artikkel 3.3 d, e, f: (Küberturvalisus) |
| EN 50665:2017 | EN IEC 55014-1:2021 | EN 300 220-1 V3.1.1 | EN 18031-1:2024 |
| EN IEC 62311:2020 | EN IEC 55014-2:2021 | EN 300 220-2 V3.1.1 | EN 18031-2:2024 |
| | EN 301 489-1 V2.2.3 | EN 301 908-1 V15.2.1 | |
| | EN 301 489-17 V3.3.1 | EN 300 328 V2.2.2 | |
| | EN 301 489-19 V2.2.1 | EN 301 908-13 V13.2.1 | |
| | EN 301 489-52 V1.3.1 | EN 303 413 V1.2.1 | |
| | EN IEC 61000-6-1:2019 | EN 300440 V2.1.1 | |
| | EN IEC 61000-6-3:2021 | EN 301 893 V2.1.1 | |

| | | |
|---|--|-----------------|
| Masinadirektiiv (2006/42/EÜ) | RoHS direktiiv (2011/65/EL) ja direktiivi muudatus ((EL) 2015/863) | Aku |
| EN 60335-1:2012 +A11:2014 +A13:2017 +A1:2019 +A14:2019 +A2:2019 +A15:2021 | EN IEC 63000:2018 | EN 62133-2:2017 |
| EN 50636-2-107:2015+A1:2018+ A2:2020+A3:2021 | | |

Allkirjastatud järgmiste osapoolte poolt ja nimel: Navimow B.V.

Koht: Changzhou, Hiina

Kuupäev: 30.11.2025

Nimi: Crystal Zhuang

Ametinimetus: sertifitseerimisjuht

Allkiri: Crystal Zhuang

Laadimisjaama EÜ vastavusdeklaratsioon**Tootja:** Willand (Beijing) Technology Co., LTD.**Address:** Room 203, A-1 Bldg. Zhongguancun Dongsheng Technology Park (Northern Territory), No. 66, Xixiaokou Rd, Haidian Dist., Beijing, China.**E-post:** support-navimow@rlm.segway.com**Volitatud esindaja****Nimi:** AR Experts B.V.**Address:** Boeingavenue 209, 1119 PD Schiphol-Rijk, Holland**E-post:** info@certification-experts.com**Deklareeritav toode****Üldnimetus:** Navimowi laadimisjaam**Toote nimetus:** Navimowi laadimisjaam**Tüüp/mudel:** C0102G**Seerianumber:** 3KAA x yyyy x yyyy/3KCA x yyyy x yyyy (kus "x" tähistab mistahes tähte A–Z va O ja I, "y" tähistab mistahes tähte A–Z va O ja I või mistahes numbrit 0–9)**Käesolev vastavusdeklaratsioon on välja antud tootja ainuvastutusel.**

Eespool kirjeldatud deklareeritav toode vastab järgmistele ELi direktiividele:

| | |
|--|--|
| Elektromagnetilise ühilduvuse direktiiv (2014/30/EL) | RoHS direktiiv (2011/65/EL) ja direktiivi muudatus ((EL) 2015/863) |
| EN IEC 61000-6-3:2021 | EN IEC 63000:2018 |
| EN IEC 61000-6-1:2019 | |

Allkirjastatud järgmiste osapoolte poolt ja nimel: Navimow B.V.**Koht:** Changzhou, Hiina**Kuupäev:** 30.11.2025**Nimi:** Crystal Zhuang**Ametinimetus:** sertifitseerimisjuht**Allkiri:** Crystal Zhuang

6.3 Piiratud garantii

Piiratud garantii- ja vahekohtuleping

MÄRKUS. TUTVUGE SELLE PIIRATUD GARANTII JA VAHEKOHTULEPINGUGA NING HOIDKE SEE LEPING EDASPIDISEKS KASUTAMISEKS ALLES. SEE LEPING SISALDAB PIIRATUD GARANTII KLAUSLEID EUROOPA TARBIJATELE, VAHEKOHTUKLAUSLEID NAVIMOW („TOODE“) NING KÕIKI TOOTEGA SEOTUD JA/VÕI SELLEST TULENEVAID TEHINGUID JA NÕUDEID.

SEE ON SIDUV JURIIDILINE LEPING („LEPING“) TEIE (FÜÜSILINE VÕI JURIIDILINE ISIK) JA TOOTJA („WILLAND“), NAVIMOW B.V. VAHEL („NAVIMOW“) JA NENDE SIDUSETTEVÕTETE (SEALHULGAS, KUID MITTE AINULT, NENDE EMAETTEVÕTTE, TÛTARETTEVÕTTE, SIDUSETTEVÕTETE, EELKÄIJA, HILISEMA ETTEVÕTTE, HALDURITE, ÕIGUSJÄRGLASTE, ÕIGUSJÄRGLASTE, AMETNIKELE, DIREKTORITELE, JUHTIDELE, TÕÖTAJATELE, LIIKMETELE, AKTSIONÄRIDELE JA ESINDAJATELE, ADVOKAATIDELE, KINDLUSTUSANDJATELE VÕI EDASIKINDLUSTUSANDJATELE) (ÜHISELT „NAVIMOWI POOLED“), NAVIMOWI EDASIMÜÜJATE (NAGU ON MÄÄRATLETUD ALLPOOL) JA NENDE SIDUSETTEVÕTETE (ÜHISELT „NAVIMOWI EDASIMÜÜJAD“) VAHEL. TOOTE OSTMINE, TOOTE PAKENDI AVAMINE, TOOTE KASUTAMINE, TOOTE SÄILITAMINE, KÄESOLEVA LEPINGU EELISTE KASUTAMINE VÕI SELLE LEPINGU ELEKTROONILINE AKTSEPTTEERIMINE TÄHENDAB KÄESOLEVA LEPINGU AKTSEPTTEERIMIST. JUHUL, KUI OSTATE VANEMA(TE) VÕI SEADUSLIKU EESTKOSTJA(TE)NA SELLE TOOTE OMA LASTE NIMEL VÕI NENDE JAOKS, NÕUSTUTE KÄESOLEVATE LEPINGU TINGIMUSTEGA, KIIDATE NEED IGAS SUHTES HEAKS JA NÕUSTUTE, ET SEE LEPING ON SIDUV NII TEILE KUI KA TEIE LASTELE. MÕISTATE JA NÕUSTUTE, ET SAATE KÄESOLEVAST LEPINGUST PIISAVALT ARU JA NÕUSTUTE SELLE LEPINGUGA.

Kõik käesolevast lepingust tulenevad või sellega seotud vaidlused reguleeritakse ja neid tõlgendatakse vastavalt Madalmaade seadustele, v.a nende kollisiooninormid, ning need lahendatakse pooltevaheliste sõbralike arutelude teel. Kui läbirääkimiste käigus ei ole võimalik jõuda lahenduseni, esitatakse vaidlus Madalmaade Arbitraažinstituudi (NAI) vahekohtule ja menetlus viiakse läbi vastavalt selle vahekohtu taotlemise ajal kehtivatele eeskirjadele. Vahekohtu koht on Amsterdam. Mõlemad lepinguosalistes tunnistavad ja kinnitavad, et vahekohtu otsus on lõplik ja siduv kõigi lepinguosalistes jaoks, seda ei saa edasi kaevata ning selles käsitletakse vahekohtu kulude küsimust ja kõiki sellega seotud küsimusi. Vahekohtu otsuse täitmine toimub pädeva kohtu poolt.

TE LOOBUTE ÕIGUSEST OSALEDA ÜHISHAGIDES, MIS TULENEVAD VÕI ON SEOTUD MIS TAHES NÕUETE JA VAIDLUSTEGA NAVIMOWI OSAPOOLTEGA. NÕUSTUTE, ET VAHEKOHTUMENETLUS TOIMUB AINULT INDIVIDUAALSELT JA ET KÄESOLEV LEPING EI LUBA KOLLEKTIIVSET VAHEKOHTUMENETLUST EGA MIS TAHES NÕUDEID, MIS ON ESITATUD HAGEJA VÕI GRUPILIIKMENA MÕNES KOLLEKTIIVSES VÕI ESINDUSLIKUS VAHEKOHTUMENETLUSES. VAHEKOHUS EI TOHI KONSOLIDEERIDA ROHKEM KUI ÜHE ISIKU NÕUDEID EGA OLLA MUUL VIISIL OSAKS MIS TAHES VORMIS ESINDUS- VÕI GRUPIMENETLUSES. JUHUL, KUI KLASSI VAHEKOHTUMENETLUSE KEELD TUNNISTATAKSE KEHTETUKS VÕI JÕUSTAMATUKS, JÄÄVAD ÜLEJÄÄNUD OSAD VAHEKOHTUKOKKULEPPEST KEHTIMA.

PIIRATUD GARANTII JA VAHEKOHTULEPING jääb kehtima käesoleva lepingu ja/või piiratud garantii lõpetamisel või lõppemisel või juhul, kui pädev kohtuasutus, kellel on selles küsimuses tegelikud volitused ja pädevus, tunnistab selle lepingu ja/või piiratud garantii täielikult või osaliselt tühiseks, välditavaks, kehtetuks või jõustamatuks.

Hoidke toote seerianumber alles

Märkige üles allpool olev toote seerianumber. Seerianumbri leiate saatekasti välisküljelt või toote põhjast.

Kontaktandmed

Toode on toodetud Navimow B.V. jaoks. („Navimow“).

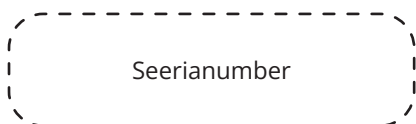

1. Piiratud garantii

See piiratud garantii hõlmab ainult toote ja selle osade mis tahes materjali või kvaliteedi defekte, kui toodet ja selle osi kasutatakse tavapärestes tingimustes. Piiratud garantiiga hõlmatud defekti ilmnemisel parandavad Navimow ja/või teised Navimow osapooled oma äranägemise järgi defektse toote või selle komponendid vastavalt käesolevale piiratud garantiile ja vastavalt kuupäevale, mil see aktiveeriti (hilisem kuupäev on ülimuslik) kas Navimowi, Navimowi volitatud esindaja, Navimowi volitatud edasimüüja või volitatud edasimüüja (neist igaüks „Navimowi edasimüüja“ või ühiselt „Navimowi edasimüüjad“) poolt.

| Käesoleva garantiiga hõlmatud toode | Piiratud garantiiperiood |
|-------------------------------------|--------------------------|
| i210 LiDAR Pro, i220 LiDAR Pro | 3 aastat |
| Akupatareid ja toiteadapterid | 2 aastat |

Terasid peetakse ühekordselt kasutatavaks ja need ei kuulu käesoleva garanti alla.

SEE PIIRATUD GARANTII ON SIIN AINUS SELGESÕNALINE GARANTII, MIS KEHTIB TOOTELE JA SELLE OSADELE, TARVIKUTELE JA HOOLDUSREMONDILE. NAVIMOW JA NAVIMOWI OSAPOOLED KEELDUVAD KÕIKIDEST MUUDEST SELGESÕNALISTEST GARANTIIDEST. NAVIMOW JA TEISED NAVIMOWI OSAPOOLED PIIRAVAD KÕIGI KAUDSETE GARANTIIDE KESTUST JA ÕIGUSKAITSEVAHENDEID, SEALHULGAS TURUSTATAVUSE JA KONKREETSEKS OTSTARBEKS SOBIVUSE GARANTIISID, OLENEMATA SELLEST, KAS NEED TULENEVAD SEADUSEST, TEHINGU KÄIGUST, TÄITMISE KÄIGUST, KAUBANDUSE KASUTAMISEST VÕI MUUST, SELLE SELGESÕNALISE PIIRATUD GARANTII KESTUSEGA. KÄESOLEV PIIRATUD GARANTII KIRJELDAB TEILE KÄTTESAADAVAT TEENUST, KUI TEIE TOODE VAJAB GARANTIITEENUST. KÄESOLEV PIIRATUD GARANTII ON LISAGARANTII, MIS EI MÕJUTA EGA PIIRA MINGIL MOEL SEADUSEST TULENEVAID ÕIGUSI, MIS TEIL TARBIJANA VÕIVAD OLLA, NÄITEKS SEoses VASTAVUSEGA, NING TEIL VÕIB OLLA TÄIENDAV KAITSE VASTAVALT TEIE KOHALIKELE SEADUSTELE.

2. Piiratud garantiiga teenindus

Navimowi veebiteenused on saadaval aadressil navimow.com. Toote kasutamise ajal usute, et toode või selle mõni osa on defektne ja/või ei tööta korralikult. LÕPETAGE KOHE TOOTE KASUTAMINE JA HOIDKE TOODET KORRALIKULT. TOOTE JÄTKUV KASUTAMINE SELLISES OLUKORRAS VÕIB PÕHJUSTADA TEILE VÕI TEISTELE TÕSISEID KEHAVIGASTUSI VÕI ISEGI SURMA JA/VÕI PÕHJUSTADA VARALIST KAHJU. Seejärel võtke kohe ühendust Navimowiga aadressil support-navimow@rlm.segway.com või reaalajas vestluse teel rakenduse kaudu. Navimowi tehnilise toe töötajad on saadaval, et aidata teil veebis või telefoni teel defekti diagnoosida ja anda vajadusel täiendavaid juhiseid. Juhul, kui garantiiteenused on vajalikud, valmistage ette järgmised materjalid, sealhulgas (i) tõend toote algse ostu kohta, (ii) toote seerianumber ja (iii) defekti kirjeldus, kui see on asjakohane. Kui olete veendunud, et vastate piiratud garantii kaitse ja/või teenuste saamise tingimustele, peate meile esitama oma nime, e-posti aadressi, postiaadressi ja kontakttelefoni ning me juhendame teid edasi meie teenuse saamiseks.

Kui soovite defektse seadme hooldusesse tagastada, vastutate saatmiskulude ning kaotsimineku- ja kahjustumisrisi eest, mis võib tekkida saatmise (i) teilt Navimowile ja (ii) Navimowilt teile. Toote Navimowile saatmiseks peate lisama oma defektse toote või selle osa originaal- või Navimowi heakskiidetud pakendisse, mis antakse teie kulul. Te olete kohustatud kaitsma, hüvitama ja hoidma Navimowi kahjutuna mis tahes kahjust, mis võib olla põhjustatud toote või selle osa vales pakendamises või saatmisest Navimowile.

Volitatud teenusepakkuja või Navimowi edasimüüja kontrollib teie tagastatud toodet. Kui Navimow teeb mõistlikult kindlaks, et probleem ei kuulu piiratud garanti alla, teavitab Navimow teid ja teavitab teid hooldus- või asendusalternatiividest, mis on teile tasu eest kättesaadavad, või Navimow tagastab teie toote teile parandamata kujul ning sellisel juhul vastutate saatmiskulude ja kindlustuse eest, mis on seotud teie toote saatmisega Navimowilt teile. Juhul, kui piiratud garanti ei hõlma mis tahes teenuseid ja te lükkate tagasi Navimowi osapoolte ja/või Navimowi edasimüüja soovitatud tasulise teenuse, mõistate ja tunnistate, et toote parandamata jätmise ja/või teenuste osutamata jätmise võib suurendada kukkumise ja/või toote rikke ohtu, mis võib põhjustada tõsiseid varalisi kahjusi, raskeid kehavigastusi või surma, ning nõustute, et see on teie teadlik nõusolek sellise riski võtmiseks.

Garantiikaitse ja/või teenuste tagamise korral teenindab Navimow defektseid tooteid või asendab need uute või taastatud sama või sarnase stiiliga osadega, ilma et peaksite selle eest maksma. Navimowi asendatud osad jäävad Navimowi omandisse ja muutuvad tema omandiks. Sellises olukorras maksab Navimow teile toote tagastamise eest mõistlikud saatmiskulud.

3. Piiratud garantii sobivus

- 3.1 Navimow peab saama teie hooldustaotluse piiratud garantiija jooksul, nagu eespool kirjeldatud, ja Navimow peab teie toote vastu võtma vastavalt eespool määratletud piiratud garantiiga teeninduse protsessile.
- 3.2 Toode peab olema ostetud Navimowi volitatud edasimüüjalt.
- 3.3 Peate esitama ostutšeki originaali.
- 3.4 Toote seerianumber peab olema loetav, varjamata, rikkumata ja muutmata.
- 3.5 Kõik võltsimiskindlad plommid peavad olema terved, paigas ja muutmata.

4. Piiratud garantii välistused

See piiratud garantii kirjeldab teenust, mis on teile saadaval, kui teie toode vajab garantiiteenust ja teil võib olla kohalike seaduste alusel täiendav kaitse. See piiratud garantii ei hõlma ega välista teie toote või selle mis tahes osa kahjustusi, mille on põhjustanud:

- 4.1 Väärkohtlemine, väärkasutus, kergemeelsus, hooletus või äriline kasutamine.
- 4.2 Toote vale laadimine, hoiustamine ja hooldamine või kui kasutamine ei vasta kasutaja materjalides toodud juhiste või piirangutele.
- 4.3 Toote kasutamine ei ole kooskõlas kehtivate seaduste ja määrustega.
- 4.4 Toote kasutamine ebapiisava kogemusega isikute poolt.
- 4.5 Õnnetusjuhtum, kokkupõrge, tulekahjustused, veekahjustused, keemilised kahjustused, toote kasutamine väljaspool toote töötemperatuurivahemikku, kõrgsurve veeprits, maavärin ja maha kukkumine.
- 4.6 Mehaaniliste osade muutmine, elektrooniliste osade muutmine või tootesse sisseehitatud tarkvara muutmine.
- 4.7 Hooldus, remont ja teenindus volitamata teenusepakkujate poolt.
- 4.8 Kosmeetilised kahjustused.
- 4.9 Toote kasutamine koos kolmanda osapoole toote, komponendi või tarvikuga.
- 4.10 Kuluosade tavapärase halvenemine.
- 4.11 Toote kasutamine koos hilinenud kuluosadega.

5. VASTUTUSEST LOOBUMINE JA PIIRANG

- 5.1 NAVIMOWI OSAPOOLED EI VÕTA EGA VOLITA KEDAGI VÕTMA TEMA NIMEL MIS TAHES MUUD KOHUSTUST VÕI VASTUTUST, MIS ON SEOTUD TOOTE, SELLE OSADE, TARVIKUTE, HOOLDUSREMONDI VÕI SELLE PIIRATUD GARANTIIGA.
- 5.2 NAVIMOWI OSAPOOLED JA NAVIMOWI EDASIMÜÜJAD EI VASTUTA TOOTE, SELLE KOMPONENTIDE, TARVIKUTE KASUTAMISE KADUMISE EGA EBAMUGAVUSTE VÕI MUUDE KADUDE VÕI KAHJUSTUSTE EEST, MIS VÕIB OLLA PÕHJUSTATUD TOOTE, SELLE OSADE, TARVIKUTE, HOOLDUSREMONDI DEFECTIDEST, VÕI MIS TAHES MUUDE JUHUSLIKE VÕI KAUSSETE KAHJUDE EEST, MIS VÕIVAD TEKIDA TOOTE, SELLE KOMPONENTIDE, TARVIKUTE VÕI HOOLDUSREMONDI DEFECTIDE TÕTTU. MÕNED RIIGID EI LUBA JUHUSLIKE VÕI KAUSSETE KAHJUDE VÄLISTAMIST VÕI PIIRAMIST, SEEGA EI PRUUGI ÜLALTOODUD PIIRANG VÕI VÄLISTAMINE TEIE SUHTES KEHTIDA ULATUSES, MILLES SEE ON KOHALDATAVA SEADUSEGA KEELATUD.
- 5.3 MITTE MINGIL JUHUL EI ÜLETA NAVIMOWI OSAPOOLTE EGA NAVIMOWI EDASIMÜÜJATE TÄIELIK JA KOONDVASTUTUS KÕIKIDE NÕUETE PUHUL, MIS TULENEVAD MIS TAHES JA KÕIGIST KOHALDATAVATEST SEADUSTEST VÕI TEOORIADEST, SOLIDAARSELT VÕI ERALDI, MIS TULENEVAD TOOTE OSTMISEST, TOOTE KASUTAMISEST, LEPINGU RIKKUMISEST, DELIKTIDEST (SH HOOLETUSEST) VÕI MUUST VÕI ON SELLEGA SEOTUD, MIS TAHES DEFECTSE TOOTE PARANDAMISE VÕI VÄLJAVAHETAMISE KOHUSTUST, LÄHTUDES LISAKS NAVIMOWI AINU- JA EKSKLUSIIVSEST ÄRANÄGEMISEST. ÜHELGI JUHUL EI VASTUTA NAVIMOWI OSAPOOLED EGA NAVIMOWI EDASIMÜÜJAD ÜHEGI ISIKU EES KAUSSETE, OTSESTE, JUHUSLIKE, ERILISTE, NÄITLIKE, KARISTUSLIKE VÕI SUURENDATUD KAHJUDE EEST, MIS TULENEVAD VÕI ON SEOTUD TOOTE OSTMISEGA JA/VÕI SELLEGA SEOSSES KÄESOLEVA LEPINGU VÕI TOOTJA KOHUSTUSTE RIKKUMISEST, OLENEMATA (A) KAS SELLISEID KAHJUSID OLI VÕIMALIK ETTE NÄHA, (B) KAS NAVIMOWI VÕI TEISI NAVIMOWI OSAPOOLI TEAVITATI SELLISTE KAHJUDE VÕIMALIKKUSEST VÕI MITTE, JA (C) NÕUDE ALUSEKS OLEV ÕIGUSLIK VÕI ÕIGLUSE TEOORIA (LEPING, SÜÜTEGU VÕI MUU), VÄLJA ARVATUD JUHUL, KUI SELLISED PIIRANGUD JA VÄLISTUSED ON KOHALDATAVA ÕIGUSEGA KEELATUD. EESPOOL NIMETATUD PIIRANGUD VÕI VÄLISTUSED KEHTIVAD ISEGI SIIS, KUI SELLE LEPINGU ALUSEL KANNATANUD KLIENDI VÕI MÕNE MUU ISIKU (KELLEL VÕIB SEADUSE VÕI OMAKAPITALI ALUSEL OLLA SELLE LEPINGU ALUSEL ÕIGUS VÕI NÕUE) ÕIGUSKAITSEVAHENDID EI TÄIDA OMA PÕHIEESMÄRKI. JUHUL, KUI MÕNED RIIGID EI LUBA TEATUD VÕI KÕIGI EESPOOL NIMETATUD KAHJUDE VÄLISTAMIST VÕI PIIRAMIST, NII ET KUI SELLISED PIIRANGUD VÕI VÄLISTUSED POLE SEADUSEGA LUBATUD, EI PRUUGI NEED TEIE SUHTES KEHTIDA. MÕNED RIIGID EI LUBA JUHUSLIKE

VÕI KAUDSETE KAHJUDE VÄLISTAMIST VÕI PIIRAMIST, NII ET KUI SELLISED PIIRANGUD VÕI VÄLISTUSED POLE SEADUSEGA LUBATUD, EI PRUUGI ÜLALTOODUD PIIRANG VÕI VÄLISTAMINE TEIE SUHTES KEHTIDA.

5.4 Kohaldatava seadusega lubatud ulatuses LOOBUVAD NAVIMOWi OSAPOOLED ja NAVIMOWi EDASIMÜÜJAD käesolevaga igasugusest vastutusest ega vastuta sellega kahjude eest, sealhulgas surm, kehavigastused või varakahjustused, mis tulenevad mis tahes käitumisest (sealhulgas üleastumisest), tegevusest, tegevusetusest või hooletusest või on nendega seotud ja mille on põhjustanud mis tahes volitatud või volitamata edasimüüja, turustaja, hulgmüüja, jaemüüja, teenusepakkuja või kolmas osapool, kes osaleb toote või sellega seotud teenuste levitamises. Kohaldatava õigusega lubatud ulatuses on siin esitatud selgesõnalised kinnitused ja garantiid, kui neid on, ainsad garantiid ja kinnitused, mille NAVIMOWi OSAPOOLED TEILE, igale tarbijale ja/või lõppkasutajale annavad. NAVIMOWi OSAPOOLED ei vastuta mis tahes muude garantiide ja/või kinnituste eest, mida võib anda mõni teine isik, välja arvatud juhul, kui NAVIMOWi OSAPOOLED on sõnaselgelt kirjalikult volitanud sellist lisagarantii ja/või esindust tarbijale või lõppkasutajale andma.

6. Nõuded, vaidluste lahendamine ja vahekohtumenetlus

SIIN SISALDUVAD KLAUSLID ON JURIIDILISELT SIDUVAD TEIE (KAS ÜSIKISIK VÕI ÜKSUS) JA NAVIMOW B.V., SELLE SIIDUSÜHINGU, NAVIMOW OSAPOOLTE JA NAVIMOW EDASIMÜÜJATE VAHEL. SIIN SISALDUVAD PUNKTID VÕIVAD MÕJUTADA TEIE ÕIGUSI JA TEIE KOHUSTUS ON LUGEDA JÄRGMISI JAOTISI. LEPINGUST SAATE LOOBUDA 30 KALENDRIPÄEVA JOOKSUL ALATES ESIMESEST TARBIIAOSTUST, SAATES E-KIRJA AADRESSILE OPTOUT@SEGWAY.COM JA ESITADES ASJAKOHASE TEABE. ÜSIKASJALIKUMAT TEAVET LEIATE PUNKTIST 6.2.

6.1 Siduv vahekohus

Navimow osapooled, Navimow edasimüüjad ja teie nõustute, et kõik vaidlused, erimeelsused või nõuded, mis tulenevad käesolevast lepingust, piiratud garantiist, toote müügist, seisukorrast või toimimisest, olgu need lepingulised, deliktised, pettuse, valeandmete esitamise või mis tahes muu õigusteooria alusel, sealhulgas, kuid mitte piiratud nõuetega seoses surma, vigastuse või varalise kahjuga, reguleeritakse ja tõlgendatakse vastavalt Madalmaade seadustele, välja arvatud nende kollisiooninormid.

Kõik käesolevast lepingust tulenevad või sellega seotud vaidlused lahendatakse pooltevaheliste sõbralike läbirääkimiste teel. Kui läbirääkimiste käigus ei ole võimalik jõuda lahenduseni, esitatakse vaidlus Madalmaade Arbitraažiinstituudi (NAI) vahekohtule ja menetlus viiakse läbi vastavalt selle vahekohtu taotlemise ajal kehtivatele eeskirjadele. Mõlemad lepinguosaliselised tunnustavad ja kinnitavad, et vahekohtu otsus on lõplik ja siduv kõigi lepinguosaliste jaoks, seda ei saa edasi kaevata ning selles käsitletakse vahekohtu kulude küsimust ja kõiki sellega seotud küsimusi. Vahekohtu otsuse täitmine toimub pädeva kohtu poolt.

Lisaks lepivad lepinguosaliselised kokku, et

- i. Vahekohtu asukoht on Amsterdam, Holland.
- ii. Kohus koosneb 3 vahekohtunikust.
- iii. Vahekohtumenetlus toimub inglise keeles.

6. jagu „Nõuded, vaidluste lahendamine ja vahekohtumenetlus“ jääb kehtima käesoleva lepingu ja/või piiratud garantii lõpetamisel või lõppemisel või juhul, kui pädev kohtuasutus, kellel on selles küsimuses tegelikud volitused ja pädevus, tunnustab selle lepingu ja/või piiratud garantii täielikult või osaliselt tühiseks, välditavaks, kehtetuks või jõustamatuks.

6.2 Loobumine

VÕITE SELLEST VAIDLUSTE LAHENDAMISE MENETLUSEST LOOBUDA, TEATADES SELLEST NAVIMOWILE VÕI NAVIMOWI OSAPOOLTELE HILJEMALT KOLMKÜMMEND (30) KALENDRIPÄEVA PÄRAST KUUPÄEVA, MIL ESIMENE TARBIIJAST OSTJA TOOTE OSTIS. LOOBUMISEKS PEATE SAATMA TEATE E-POSTI TEEL AADRESSILE OPTOUT@SEGWAY.COM KOOS TEEMAREAGA: „ARBITRATION OPT-OUT“ (VAHEKOHTUMENETLUSEST LOOBUMINE). E-POSTI TEEL SAADETAV LOOBUMISTEATIS PEAB SISALDAMA (A) TEIE NIME, E-POSTI AADRESSI, POSTIAADRESSI JA TELEFONINUMBRIT; (B) TOOTE OSTMISE KUUPÄEVA; (C) TOOTEMUDELI NIMETUST VÕI MUDELI NUMBRIT; JA (D) SEERIANUMBRIT. VASTASEL JUHUL VÕITE LOOBUDA, SAATES LOOBUMISKIRJA NAVIMOW'LE AADRESSIL: Teleportboulevard 130, ScaleHub Office B2.01,1043EJ Amsterdam, The Netherlands. REGISTREERITUD KIRI KOLMEKÜMNE (30) KALENDRIPÄEVA JOOKSUL ALATES KUUPÄEVA, MIL ESIMENE LÕPPKASUTAJA OSTIS TOOTE NAVIMOWI EDASIMÜÜJALT. LOOBUMISKIRI PEAB SISALDAMA JÄRGMIST TEAVET: (A) TEIE NIMI, E-POSTI AADRESS, POSTIAADRESS JA TELEFONINUMBER; (B) TOOTE OSTMISE KUUPÄEV; (C) TOOTEMUDELI NIMETUS VÕI MUDELI NUMBER; (D) SEERIANUMBER; JA (E) JÄRGMINE AVALDUS: EESPOOL NIMETATUD TARBIIJA OTSUSTAB LOOBUDA VAIDLUSTE LAHENDAMISE MENETLUSEST, NAGU ON SÄTESTATUD SELLES PIIRATUD GARANTIIS. NEED ON AINSAD KAKS TÕHUSAT VIISI SELLEST VAIDLUSTE LAHENDAMISE MENETLUSEST LOOBUMISEKS. SELLEST VAIDLUSTE LAHENDAMISE MENETLUSEST LOOBUMINE EI MÕJUTA MINGIL VIISIL PIIRATUD GARANTII ULATUST

JÄÄRKAASUTATA KASUTADA PIIRATUD GARANTII EELISEID.

6.3 Keel

Käesolev leping võib olla tõlgitud erinevatesse keeltesse. Konflikti korral on ülimuslik ja kontrollitav ingliskeelne versioon.

7. Kavandatud kolmandast isikust kasusaaja

(a) Kui füüsiline isik saab uue toote kingitusena selle algselt ostjalt ja see saaja ei ole käesoleva lepingu osaline, loetakse see saaja käesoleva lepingu kavandatud kolmandaks isikuks. (b) Kui (i) füüsiline isik kuulub toote ostja perekonda või majapidamisse, (ii) on mõistlik eeldada, et selline isik võib toodet kasutada, tarbida või mõjutada ja (iii) see isik ei ole käesoleva lepingu osaline, loetakse see isik käesoleva lepingu kavandatud kolmandast isikust kasusaajaks.

8. Aegumistähtaeg

Pooled lepivad kokku, et kõik vaidlused või nõuded, mis tulenevad käesolevast lepingust, sellega seotud piiratud garantiist, toote müügist, seisukorrast või toimimisest, ja olenemata sellest, kas need põhinevad lepingul, pettusel, valeandmete esitamisel või mõnel muul õiguslikul või omakapitali teoorial, sealhulgas surma-, vigastus- või varakahju nõuded, tuleb esitada ühe aasta jooksul pärast hagi põhjuse ilmumist.

9. Eraldatavus

Kui mõni käesoleva lepingu tingimus, klausel või säte on mõnes jurisdiktsioonis kehtetu, ebaseaduslik või jõustamatu, ei mõjuta selline kehtetus, ebaseaduslikkus või jõustamatus ühtegi muud käesoleva lepingu tingimust, klauslit või sätet ega muuda sellist tingimust, klauslit või sätet kehtetuks või jõustamatuks mõnes teises jurisdiktsioonis. Kui leitakse, et mõni tingimus, klausel või säte on kehtetu, ebaseaduslik või jõustamatu, peavad pooled heas usus läbirääkimisi, ja kui läbirääkimised ei õnnestu, võib vahetult muuta käesolevat lepingut, et viia võimalikult täpselt ellu poolte algne kavatsus, et käesolevaga kavandatud tehingud saaksid võimalikult suure ulatuses ellu viidud nii, nagu algselt kavandatud.

6.4 Sertifikaadid

Euroopa Liidu vastavusavaldus

Teave kasutajatele elektri- ja elektroonikaseadmete jäätmete kõrvaldamise kohta



See sümbol tootel või selle pakendil näitab, et kasutatud elektri- ja elektroonikatooteid ei tohi kõrvaldada koos sorteerimata olmejäätmetega. Nõuetekohaseks käitlemiseks on teie kohustus kõrvaldada oma jäätmed, korraldades nende tagastamise määratud kogumispunktidesse.

Selle toote õige kõrvaldamine aitab säästa väärtuslikke ressursse ja vältida võimalikke negatiivseid mõjusid inimeste tervisele ja keskkonnale, mis võivad muidu sobimatust jäätmekäitlusest tekkida.

Kasutatud seadme tagastamiseks kasutage tasuta tagastamis- ja kogumissüsteeme või võtke ühendust jaemüüjaga, kellelt toode osteti. Lähima määratud kogumispunkti kohta lisateabe saamiseks võtke ühendust kohaliku omavalitsusega. Nende jäätmete ebaõige kõrvaldamise eest võidakse kohaldada karistusi vastavalt teie siseriiklikele õigusaktidele.

Teave kasutatud patareide ja akude kõrvaldamise kohta kasutajatele



See sümbol tähendab, et patareid ja akusid ei tohi nende kasutusel kõrvaldamisel segada sorteerimata olmejäätmetega. Teie osalemine on oluline osa jõupingutustest minimeerida patareide ja akude mõju keskkonnale ning inimeste tervisele. Nõuetekohaseks ringlussevõtuks võite selle toote või selles sisalduvad patareid või akud tagastada tasuta oma varustajale või määratud kogumispunkti.

Selle toote õige kõrvaldamine aitab säästa väärtuslikke ressursse ja vältida võimalikke negatiivseid mõjusid inimeste tervisele ja keskkonnale, mis võivad muidu sobimatust jäätmekäitlusest tekkida.

Nende jäätmete vale kõrvaldamise eest võidakse kohaldada karistusi vastavalt teie riigi õigusaktidele. Kasutatud patareide ja akude jaoks on olemas eraldi kogumissüsteemid.

Kõrvaldage patareid ja akud nõuetekohaselt oma kohaliku kogukonna jäätmete kogumis- ja taaskasutuskeskuses.

Teatavate ohtlike ainete kasutamise piiramise RoHS direktiiv / Ohtlike ainete kasutamise piiramise direktiiv

Navimow B.V. kinnitab käesolevaga, et kogu toode, sealhulgas osad (kaablid, juhtmed jne) vastavad RoHS direktiivi 2011/65/EL nõuetele ja muudatustele komisjoni delegeeritud direktiivi (EL) 2015/863 teatavate ohtlike ainete kasutamise piiramise kohta elektri- ja elektroonikaseadmetes (RoHS-i uuestisõnastamine või RoHS 2.0).

Raadioseadmete direktiiv

Navimow B.V. kinnitab käesolevaga, et selles jaotises loetletud toode vastab raadioseadmete direktiivi 2014/53/EL olulistele nõuetele ja muudele asjakohastele sätetele.

Masinaidirektiiv

Navimow B.V. kinnitab käesolevaga, et selles jaotises loetletud toode vastab masinaidirektiivi 2006/42/EÜ olulistele nõuetele ja muudele asjakohastele sätetele.

Euroopa volitatud esindaja:



AR Experts B.V., Boeingavenue 209, 1119 PD Schiphol-Rijk, Holland

Navimow B.V. kinnitab käesolevaga, et toode vastab ohtlike ainete kasutamise piiramise direktiivi 2011/65/EL ja komisjoni delegeeritud direktiivi (EL) 2015/863, raadioseadmete direktiivi 2014/53/EL ja masinaidirektiivi 2006/42/EÜ olulistele nõuetele ja muudele asjakohastele sätetele.

| | | |
|------------------|--------------------------------------|--------------------------------|
| GNSS | Sagedusriba(d) | 1164-1300 MHz / 1559-1610 MHz |
| | Maksimaalne raadiosageduslik võimsus | / |
| Bluetooth-LE | Sagedusriba(d) | 2402–2480 MHz / 2402–2480 MHz |
| | Maksimaalne raadiosageduslik võimsus | 9,84 dBm (EIRP) |
| 802,11 b/g/n/ax | Sagedusriba(d) | 2412–2472 MHz / 2412–2472 MHz |
| | Maksimaalne raadiosageduslik võimsus | 17,78 dBm (EIRP) |
| 802,11 a/n/ac/ax | Sagedusriba(d) | 5500–5700 MHz / 5500–5700 MHz |
| | Maksimaalne raadiosageduslik võimsus | 16,09 dBm (EIRP) |
| 802,11 a/n/ac/ax | Sagedusriba(d) | 5745–5825 MHz / 5745–5825 MHz |
| | Maksimaalne raadiosageduslik võimsus | 11,27 dBm (EIRP) |
| LTE Band 1 | Sagedusriba(d) | 1920–1980 MHz / 2110–2170 MHz |
| | Maksimaalne raadiosageduslik võimsus | 25 dBm (lääbiviidud, hinnatud) |
| LTE Band 3 | Sagedusriba(d) | 1710–1785 MHz / 1805–1880 MHz |
| | Maksimaalne raadiosageduslik võimsus | 25 dBm (lääbiviidud, hinnatud) |
| LTE Band 7 | Sagedusriba(d) | 2500–2570 MHz / 2620–2690 MHz |
| | Maksimaalne raadiosageduslik võimsus | 25 dBm (lääbiviidud, hinnatud) |
| LTE Band 8 | Sagedusriba(d) | 880–915 MHz / 925–960 MHz |
| | Maksimaalne raadiosageduslik võimsus | 25 dBm (lääbiviidud, hinnatud) |
| LTE Band 20 | Sagedusriba(d) | 832–862 MHz / 791–821 MHz |
| | Maksimaalne raadiosageduslik võimsus | 25 dBm (lääbiviidud, hinnatud) |
| LTE Band 28 | Sagedusriba(d) | 703–748 MHz / 758–803 MHz |
| | Maksimaalne raadiosageduslik võimsus | 25 dBm (lääbiviidud, hinnatud) |

| GNSS-konstellatsioon | GNSS-signaalide nimetused | RNSS sagedusriba (MHz) |
|----------------------|---------------------------|------------------------|
| GPS | L1 C/A | 1559–1610 |
| | L2C | 1215–1300 |
| | L5 | 1164–1215 |
| Galileo | E1 | 1559–1610 |
| | E5b | 1164–1215 |
| | E5a | 1164–1215 |
| BDS | B1C | 1559–1610 |
| | B1I | 1559–1610 |

7. Meie kontaktandmed

Tootja: Willand (Beijing) Technology Co., LTD.

Address: Room 203, A-1 Bldg. Zhongguancun Dongsheng Technology Park (Northern Territory), No. 66, Xixiaokou Rd, Haidian Dist., Beijing, China.

E-post: support-navimow@rlm.segway.com

Valmistatud ettevõttele: Navimow B.V.

Address: Teleportboulevard 130, ScaleHub Office B2.01,1043EJ Amsterdam, Holland.

Euroopa volitatud esindaja: AR Experts B.V., Boeingavenue 209, 1119 PD Schiphol-Riik, Holland.

E-post: info@certification-experts.com

Veebisait: navimow.com

Võtke meiega ühendust, kui teil tekib probleeme seoses niiduki käitamise, hoolduse ja ohutuse või riketega.

8. Kaubamärk ja lahtiütlus

Bluetooth® sõnamärk ja logod on registreeritud kaubamärgid, mis kuuluvad ettevõttele Bluetooth SIG, Inc. ja nende kaubamärkide mis tahes kasutamine tootja poolt toimub litsentsi alusel. Muud kaubamärgid ja kaubanimed kuuluvad vastavatele omanikele.

NAVIMOW