

# Navimow X4 Series **Kasutusjuhend**

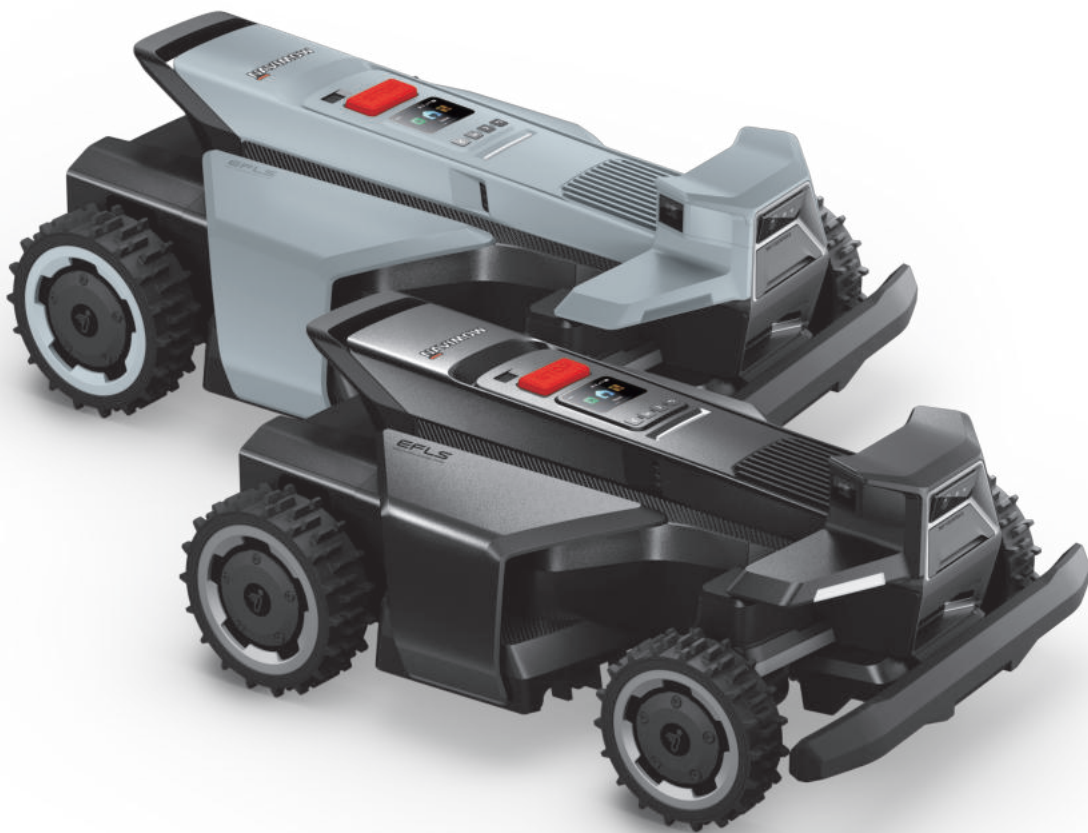





## **TÄHTIS**

### **LUGEGE ENNE KASUTAMIST HOOLIKALT LÄBI**

### **HOIDKE EDASPIDISEKS KASUTAMISEKS ALLES**

- 1) Paigaldage ja kasutage Navimow niidukit (kasutusjuhendis nimetatakse seda lihtsalt niidukiks) ja laadimisjaama kindlasti vastavalt juhistele. Täieliku kasutusjuhendi ja uusima kasutaja materjalide saamiseks minge veebisaidile [navimow.com](http://navimow.com).
- 2) Niiduk on mõeldud ainult tarbijale kasutamiseks. Niiduki kasutamine muul eesmärgil kui niitmine võib lõppeda tõsiste vigastustega. Vigastusohu vältimiseks lugege ja mõistke kõiki hoiatusi. Mõistke, et saate ohte vähendada, järgides selles juhendis olevaid juhiseid ja hoiatusi, kuid te ei saa siiski kõrvaldada kõiki riske. Käitaja või kasutaja vastutab tema kinnistul teistele inimeste inimestega seotud õnnetuste ja ohtude eest.
- 3) Navimowil on mitmeid sisseehitatud ohutusandureid, kuid ohutusriskid on endiselt olemas. Määrake niitmisaeg, kui murul pole inimesi ega lemmikloomi. Teavitage naabreid õnnetuste ja ohtudega seotud riskidest. Kui kasutate niidukit avalikul murul või kui muru on naabrile või tänavale avatud, kaitske või tarastage muru või pange tööala ümber hoiatussilt, mis ütleb: HOIATUS! Automaatne muruniiduk! Hoidke masinast eemale! Juhendage lapsi!
- 4) ÄRGE muutke niidukit ise. Muudatused võivad häirida niiduki tööd, põhjustada tõsiseid vigastusi ja/või kahjustusi ning tühistada piiratud garantii. Kasutage ainult Navimowi poolt heakskiidetud varuosi ja tarvikuid.
- 5) Tootja soovitab, et kasutajad oleksid vähemalt 18-aastased. Enne masina kasutamist läbige kindlasti vajalik koolitus.

### **Enne niitmist**

- Kontrollige korrapäraselt, kas kõik niiduki osad toimivad nõuetekohaselt.
- Parimate niitmistulemuste saavutamiseks on soovitatav niita kuiva ilmaga. Vihmaga niitmisel võivad muru lõiked niiduki põhja kinni jääda ja põhjustada niiduki libisemist. ÄRGE niitke halva ilmaga, kui esineb paduvihm, tugev udu, äike või lumi.
- Kontrollige perioodiliselt ala, kus masinat kasutatakse, ning eemaldage kõik kivid, pulgad, traadid, kondid ja muud võõrkehaded. Piiratud garantii ei kata murule jäetud esemete poolt tekitatud kahjusid.
- Võimalike kahjustuste vältimiseks hoidke töötavat niidukit vihmutipeadest vähemalt 1 m (3 jala) kaugusel. Niiduk ja vihmuti EI tohi töötada samaaegselt. Reguleerige niitmise graafikut nii, et see töötaks muul ajal kui vihmuti.
- ÄRGE KUNAGI lubage lastel puudutada toiteallikat, laadimisjaama, terasid, akupesa ega ühtegi süvistega osa, nagu rattaid.

### **Niitmisel**

- Hoidke eemale pöörlevatest teradest! ÄRGE pange käsi ega jalgu pöörlevate terade alla ega lähedusse.
- Olge niitmise ajal tähelepanelik õhkupaiskuvate väikeste objektide või kivide suhtes. Töötamise ajal hoidke niidukist ohutut kaugust.
- ÄRGE jätke masinat järelevalveta tööle, kui teate, et läheduses on lemmikloomi, lapsi või inimesi.
- ÄRGE sundige niidukit tegema enam kui see on võimeline. Kui juhite niidukit ja selle lisaseadmeid puldiga, hoidke tasakaalu, jälgige oma samme, kõndige, kuid ärge kunagi jookse.

## Ohutu kasutamine

- ÄRGE kasutage ega laadige niidukit väljaspool temperatuuri piirangud: 0–40 °C (32–104 °F), sest madalad/kõrged temperatuurid võivad vähendada niiduki jõudlust ja põhjustada isegi õnnetusi.
- ÄRGE asetage midagi niidukile ega laadimisjaamale.
- Niidukit on soovitatav korrapäraselt hooldada (vt kasutusjuhendist jaotist Hooldus). Seda peab tegema täiskasvanu.
- Kontrollige korrapäraselt hoiatusseadmeid, et veenduda nende tõhususes. Nende seadmete hulka kuuluvad sumisti, laadimisjaama LED-tuli ja niiduki LCD-ekraan.
- Enne laadimist lugege kasutusjuhendist jaotist Kuidas laadida. Vale kasutamine võib põhjustada elektrilöögi, ülekuumenemise või söövitava vedeliku lekke.
- Kasutage ainult originaalset akut või Navimowi poolt määratud sama mudeli akupatareid. Iga niiduk sisaldab ühte akupatareid. Sõltuvalt konkreetsest niiduki mudelist on aku nimivõimsus 10 Ah, 12,8 Ah või 15 Ah. Võtke ühendust müüjijärgse teenindusega ja laske akupatarei professionaalsel tehnikul asendada.
- Ärge kasutage mittelaetavaid akusid. Aku laadimiseks kasutage ainult selle seadmega kaasasolevat eemaldatavat toiteallikat. Euroopa Liit ja Norra: NBW32D007D0N01-EU; Ühendkuningriik: NBW32D007D0N01-UK; Šveits: NBW32D007D0N01-CH.
- ÄRGE võtke aku korpust lahti ega torgake seda läbi. Lühise vältimiseks hoidke eemal metallesemetest. Hoidke eemal tulest, kuumusest ja otsesest päikesevalgusest.
- Aku- ja elektrijäätmete kohta teabe saamiseks võtke ühendust oma olmejäätmete kõrvaldamise teenusega, kohaliku või piirkondliku jäätmekäitlusasutuse või müügikohaga.
- Terade vahetamisel olge ettevaatlik ja kandke kaitsekindaid, kuna terad võivad põhjustada vigastusi.
- Kui toiteallika juhe või pikendusjuhe saab kasutamise ajal kahjustada või takerdub, ühendage toiteallikas pistikupesast lahti ja seejärel vabastage juhe. Ohu vältimiseks tõmmake toiteallika pistikupesast eraldamisel pistikust, mitte juhtmest. Võtke ühendust müüjijärgse teenindusega ja laske juhe parandada või asendada professionaalsel tehnikul.
- Puhastamisel, kahjustuste või kõrvalekallede kontrollimisel peab niiduk olema välja lülitatud ja laadimisjaam peab olema toiteallikast lahti ühendatud.

Tutvuge hoolikalt tootel ja etikettidel olevate sümbolitega ning mõistke nende tähendust:



## 2. Toote ülevaade

### 2.1 Karbi sisu

Puuduvate või defektsete osade korral võtke ühendust müügijärgse teenindusega. **Soovitame karbi koos pakkematerjaliga edaspidiseks transportimiseks ja saamiseks alles hoida.**

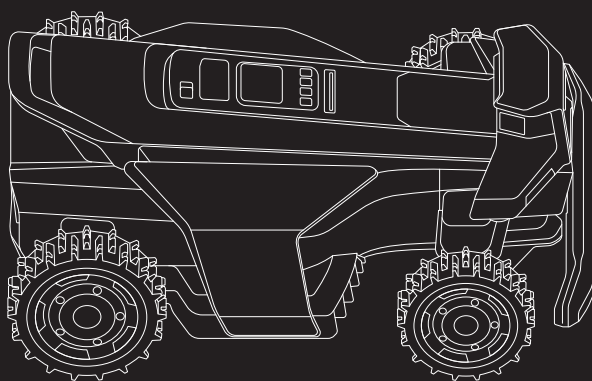

Navimow X4 Series

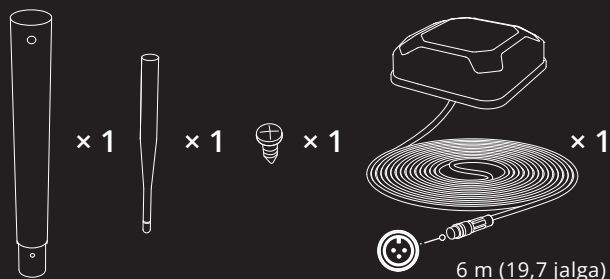

GNSS-antenn

6 m (19,7 jalga)

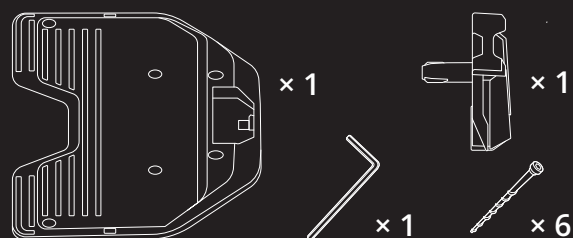

Laadimisjaam ja paigalduskomplekt



x 1

Toiteallikas (laadimisjaamale)



x 1

Toiteallika pikendusjuhe

10 m (33 jalga)

#### ⚠ HOIATUS

Teravad servad. Ärge osutage inimeste suunas.

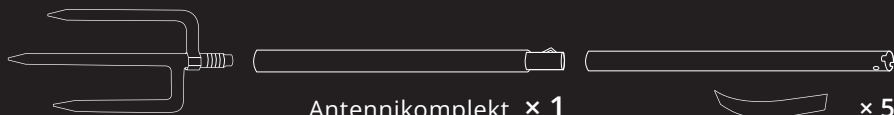

Antennikomplekt x 1

x 5

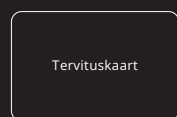

Tervituskaart



Oluline teave



Kiirjuhend



x 20

Tihvid pikendusjuhtme kinnitamiseks



x 36



x 36

Varuterad ja poldid

Tõstekäepide

Vihmaandur

Juhtpaneel

Tagaratas

Parem kaameraandur

Esiratas

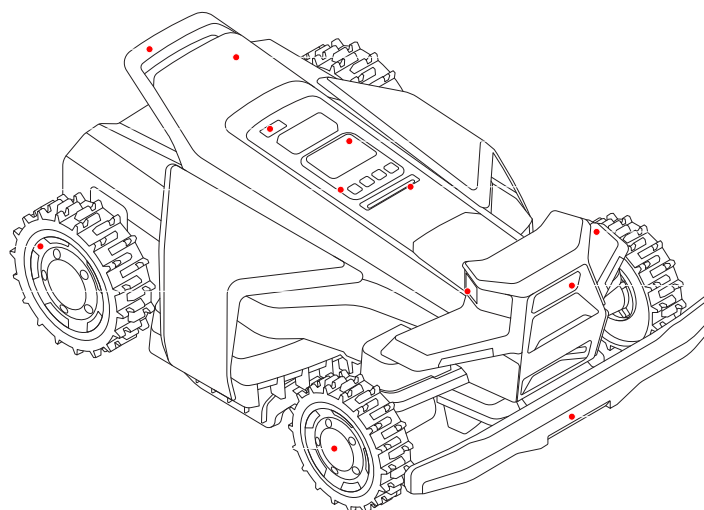

RTK moodul

Ekraan

Ümbritsev valgus

Vasak kaameraandur

Eesmine kaameraandur

Kaitseraud

- Tõstekäepide. Kasutage seda vajadusel niiduki tõstmiseks.
- RTK-moodul: Kasutatakse abipositsioneerimiseks.
- Vihmaandur. Tuvastab vihmapiisad ja käivitab niiduki laadimisjaama naasmiseks.
- Ekraan. Näitab niiduki olekut ja toetab lõikekõrguse, keelte ja mõõtühikute seadistamist.
- Juhtpaneel. Kasutage nuppe, et alustada niitmist, lukustada/lukust lahti niiduk, saata niiduk laadima ja teha muid põhilisi toiminguid.
- Ümbritsev valgus. Näitab niiduki erinevat olekut vastavalt erinevatele valgustusefektidele.
- Kaameraandur. Kolm 360° ulatusega kaameraandurit tuvastavad rohust erinevaid objekte, et vältida kokkupõrkeid.
- Kaitseraud: Kasutatakse niiduki peatamiseks takistuse otsa põrgates.
- Tagumised ja esirattad: Nelikveolised maastikurattad tagavad parema haarduvuse ja vastupidavuse.

Ummistumisvastane  
lõikeketas (parem)

Ummistumisvastane  
lõikeketas (vasak)

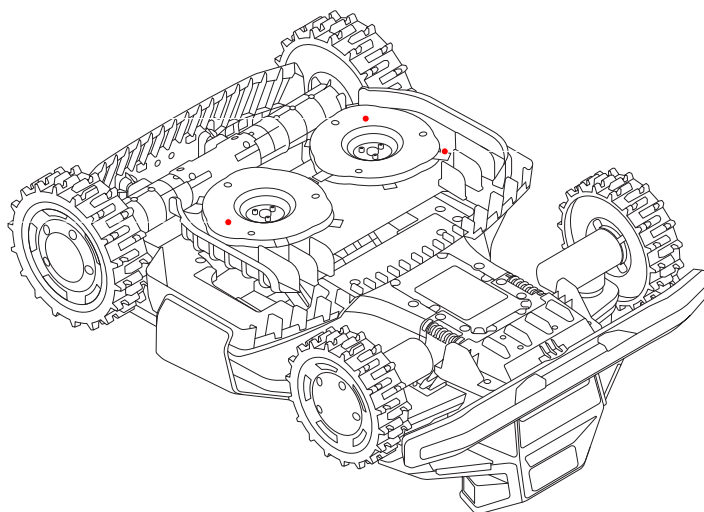

Terad

- Terad: Terad võivad pärast lõikekettale kinnitamist vabalt pöörelda. Niitmise ajal kiiguvad nad rohu lõikamiseks väljapoole. Takistusega kokku põrgates voldivad nad kaitseks sissepoole.
- Ummistumisvastased lõikekettad. Vähendavad võimalust, et murujäägid jäävad teradesse kinni, nii et terasid saab kasutada kauem.

Kasutamine	Ekraan	Niidukil olevad tuled	Kasutamine	Ekraan	Niidukil olevad tuled
Toite sisselülitamine Vajutage nuppu OK		Vilkuv kollane	Kaardistamine		püsiv sinine
Toite väljalülitamine Vajutage nuppu OK ja hoidke 3 sekundit all		püsiv sinine	Terad hakkavad pöörlema		vilkuv valge
Laadimine		Vilkuv roheline: Toimub laadimine Püsiv roheline: Täielikult laetud	Niiduki laadimisjaama saatmine		püsiv sinine
Viga: Järgige rakenduse kaudu juhiseid veakoodi kustutamiseks		vilkuv punane	Lapselukk: Lülitage see rakenduse kaudu sisse		/
Tõstetud, kallutatud või ümberpööratud		püsiv punane	Turvalukk Valige turvaluku ikoon ja lülitage see sisse		/
Tarkvara värskendamine		Pulseeriv valge			

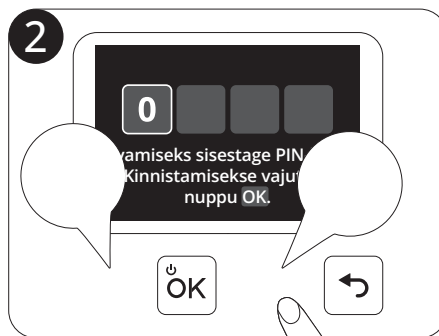
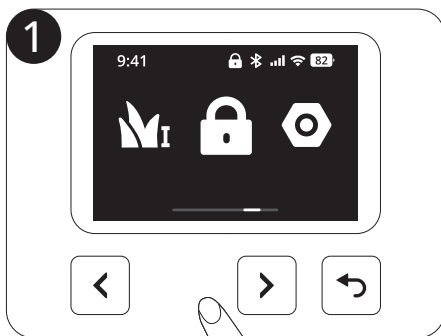

		X420 (must) / X420 (hall)	X430 (must)	X450 (must) / X450 (hall)
Põhiandmed	Mõõtmed: Pikkus × Laius × Kõrgus	850 x 610 x 351 mm		
	Netokaal (koos akuga)	28,80 kg	28,90 kg	29,20 kg
Niiduki parameetrid	Soovitatav niitmisaala	2000 m <sup>2</sup>	3000 m <sup>2</sup>	5000 m <sup>2</sup>
	Tüüpiline niitmisaeg täislaadimise kohta[1]	Umbes 90 min	Umbes 110 min	Umbes 130 min
	Ala suurus tunnis	450 m <sup>2</sup>	500 m <sup>2</sup>	600 m <sup>2</sup>
	Lõikelaius	43 cm		
	Lõikekõrgus	20–95 mm		
	Laadimisaeg	Umbes 75 min	Umbes 90 min	Umbes 100 min
Müratase[2]	Mõõdetud helitugevuse tase LWA	68 dB(A)		
	Helitugevuse ebakindlus KWA	3 dB(A)		
	Helirõhu tase LpA	60 dB(A)		
	Helirõhu määramatused KpA	3 dB(A)		
Töötingi- mused	Töötemperatuur	0–40 °C (32–104 °F); 10–35 °C (50–95 °F) soovitatud		
	Hoiustustemperatuur	-20–50 °C (-4–122 °F); 10–35 °C (50–95 °F) soovitatud		
	IP-hinnang	IP66 niiduki korpuse ja laadimisjaama puhul IP67 toiteallikale ja kaamerale		
	Max kalle tööala sees	84%		
	Max kalle piiril	84%		
Teramootor	Nimikiirus	2800/min		
Akupatarei	Aku tüüp	Liitiumioonaku		
	Nimipinge	21,6 V DC		
	Nimivõimsus/energia	10 Ah / 216 Wh	12,8 Ah / 276 Wh	15 Ah / 324 Wh
Toiteallikas	Sisendpinge	100–240 V AC		
	Väljundpinge	32 V DC MAX		
	Väljundvool	7 A MAX		
	Kaabli pikkus	Toitekaabel: 1,2 m / pikendusjuhe: 10 m		
Laadimis- jaam	Sisendpinge	32 V DC		
	Sisendvool	7 A MAX		
	Väljundpinge	32 V DC		
	Väljundvool	7 A MAX		
	Märgutuli	LED		

[1] Testitud standardsel lõikekiirusel täis akuga ümbritseval õhutemperatuuril 25 °C (77°F) tasast muru niites. Toode suudab niita rohkem tunnis avatud aladel kui eraldatud väikestel muruplatsidel. Kui muru on märg või kõrge, on ka töövõime väiksem. Mida tasasem on murupind, seda suurem on töövõime.

[2] Müraremissiooni deklaratsioonid vastavad standardile EN 50636-2-107.

Navimow Garage X ühildub täielikult Navimow X4 seeriaga, kuna see ei blokeeri GPS-signaale ega võrguühendust. Garaaž pakub täiendavat kaitset päikese ja vihma eest. Üleskeeratav kate võimaldab lihtsat juurdepääsu juhtpaneelile, et saaks niidukit kasutada ka laadimisjaamas.

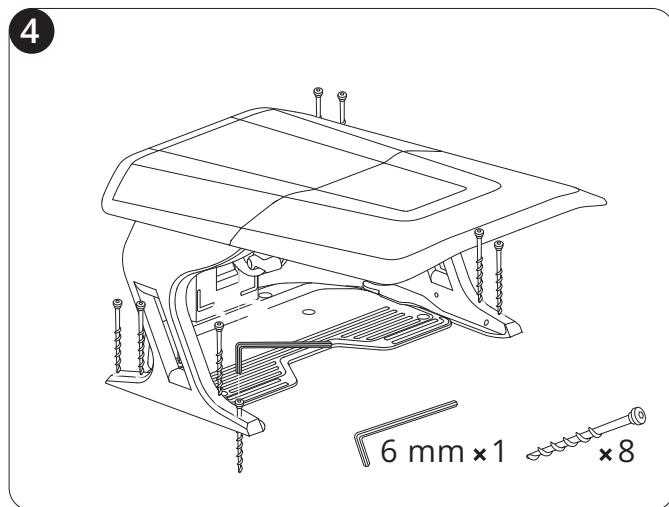
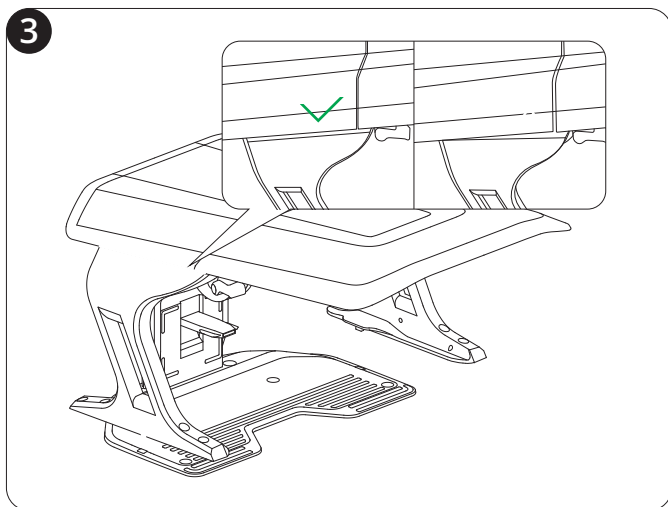
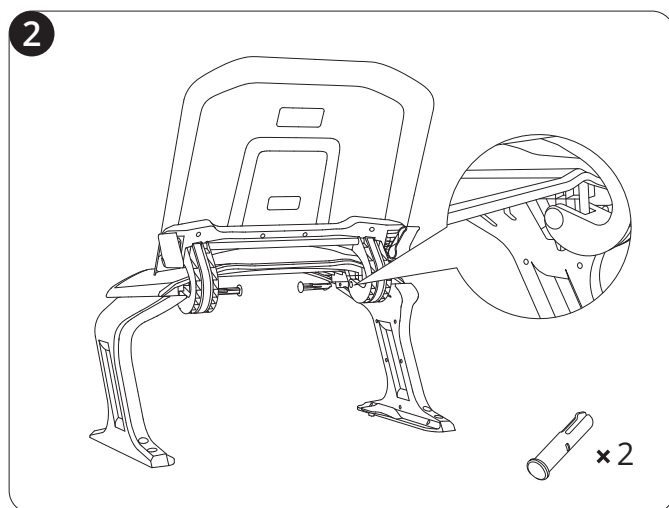
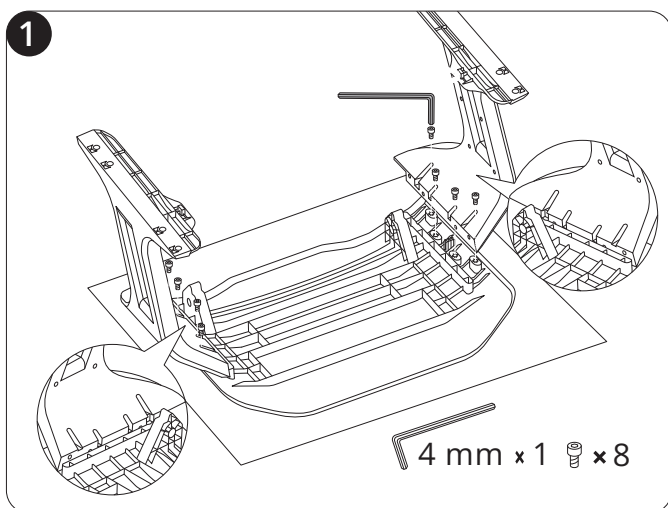

Kui kasutate kohalikku RTK-d, piisab korralikust maapealsest paigaldusest. Parema signaali saamiseks võite antenni paigaldada seinalle või katusele – järgige lihtsalt neid samme:

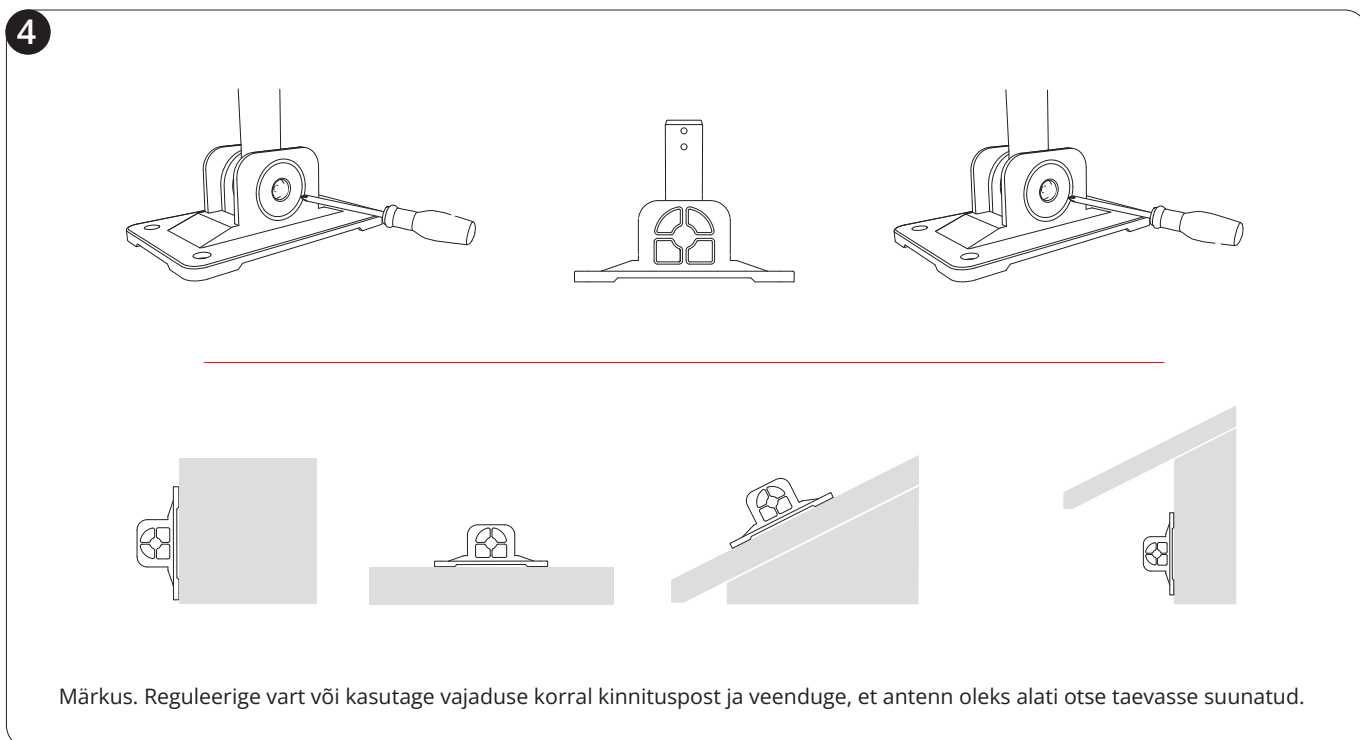
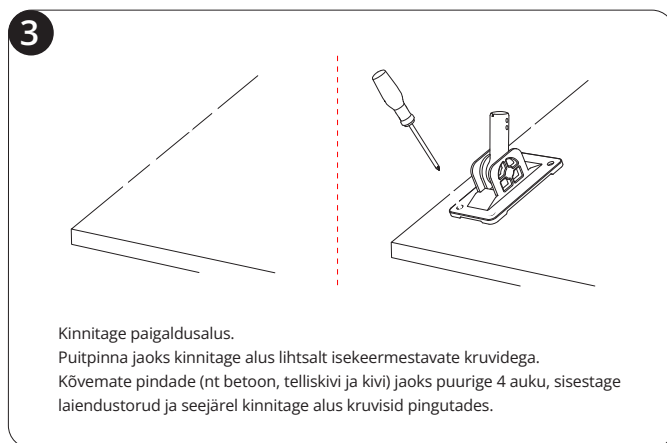
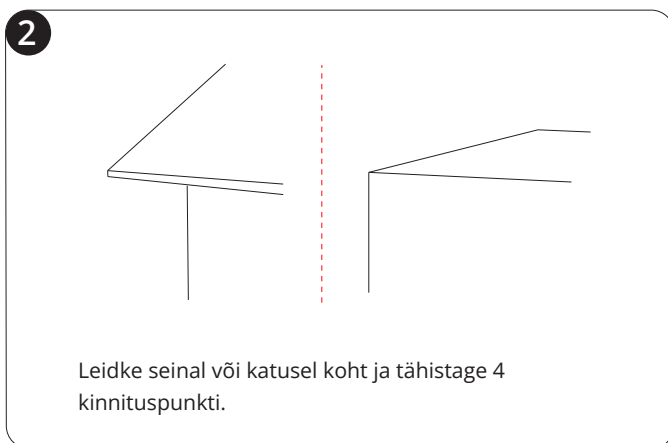
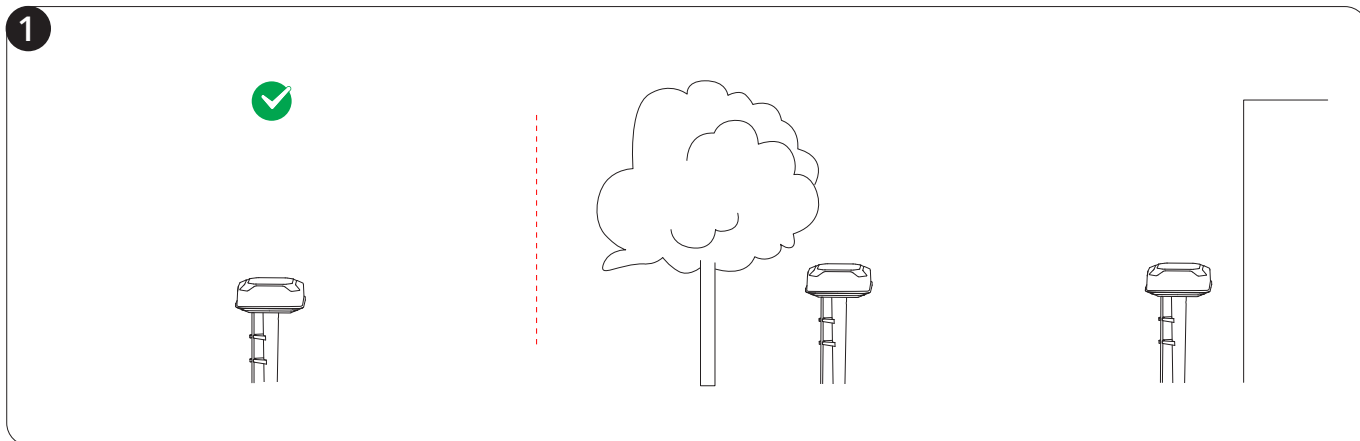

**5**

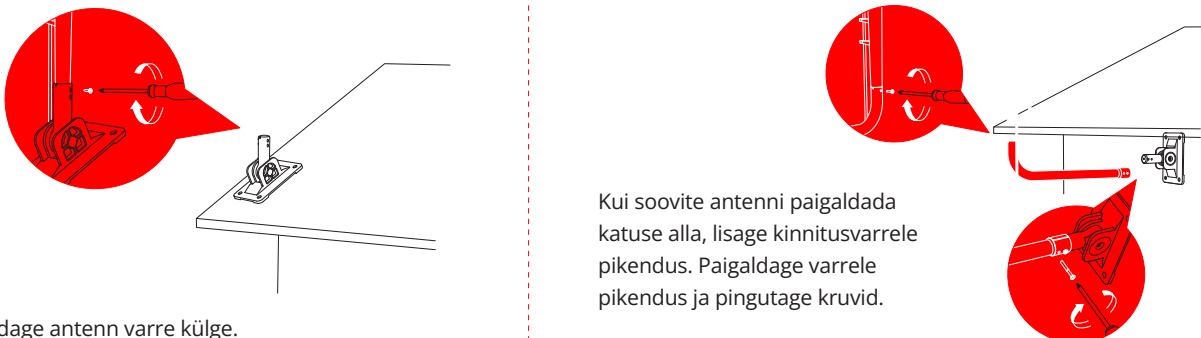

Paigaldage antenn varre külge.

Kui soovite antenni paigaldada katuse alla, lisage kinnitusvarrele pikendus. Paigaldage varrele pikendus ja pingutage kruvid.

**6**

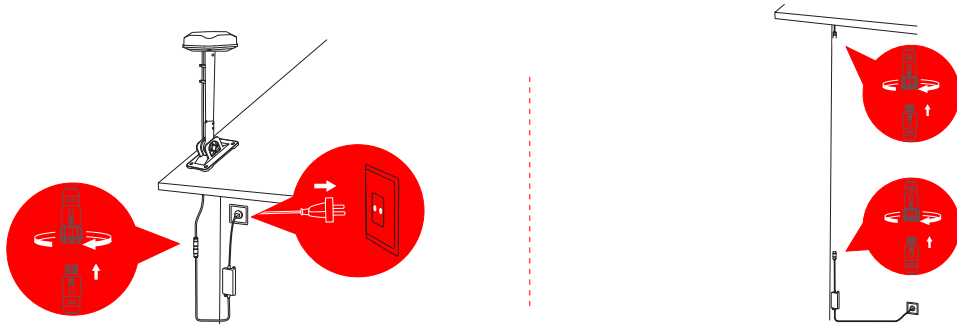

Märkus. Kasutage mitte rohkem kui 3 antenni pikendusjuhet. Võtke ostmiseks ühendust oma kohaliku edasimüüjaga.

**7**

Hoidke antenni kohas, kuhu soovite selle paigaldada. Kontrollige, kas niidukil olev tuli muutub püsivalt roheliseks või siniseks (mis tähendab, et signaal on tugev).

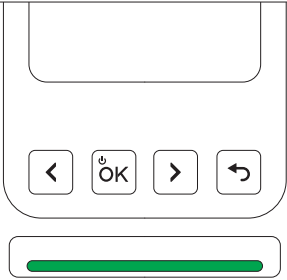

Peamise antenni asukoht mõjutab positsioneerimistäpsust. Kui te paigutate peamise antenni ümber pärast kaardi salvestamist, peate looma uue kaardi. **Signaali parandamise antenni** asukoha muutmine ei nõua ümberkaardistamist.

See lisaantenn töötab teie niiduki karbis oleva põhiantenniga. Kasutage seda antenni GPS-signaali leviala laiendamiseks vastavalt vajadusele. Lisateavet leiate jaotisest 3.3.3 Signaali võimendusantenni kokkupanek ja sidumine.

See adapter sobib, kui tuleb paigaldada antenn laadimisjaamast kaugemale, eeskätt kui on olemas välitingimustes asuv pistikupes.

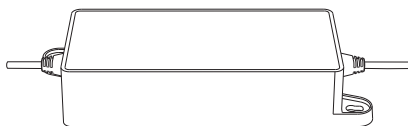

See on täiendav 10 m antenni toiteallikaga seotud pikendusjuhe.

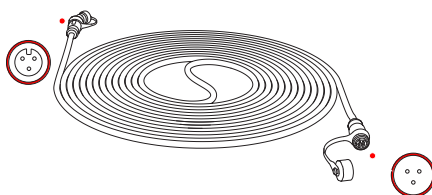

Seda 12 tera ja 15 poldiga komplekti kasutatakse niiduki kulunud terade ja poltide asendamiseks.

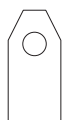

× 12



× 15

## Niiduki esmakordne laadimine

Uue niiduki aku võib pärast pikemaajalist hoiustamist tühjaks minna. Enne esimest kasutamiskorda laadige niiduk täielikult. Asetage niiduk laadimisjaama. Veenduge, et niiduki laadimisriba ja laadimisjaama kontaktriba oleksid heas kontaktis.

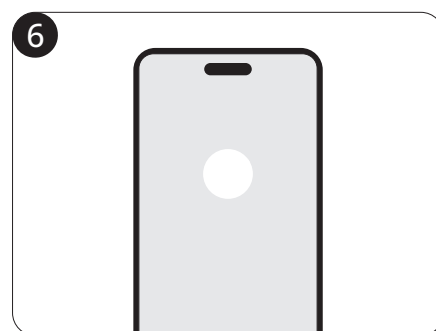
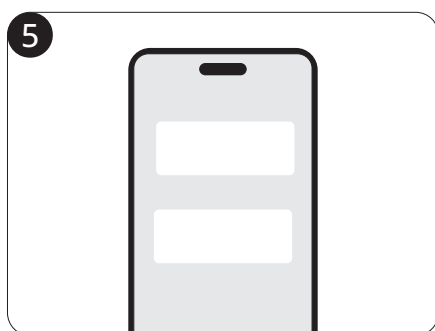
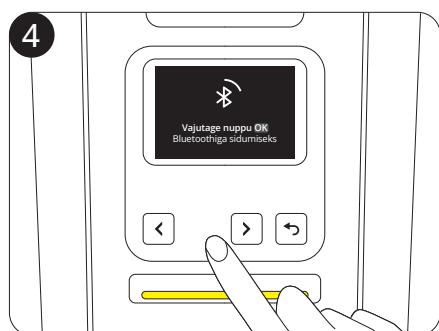
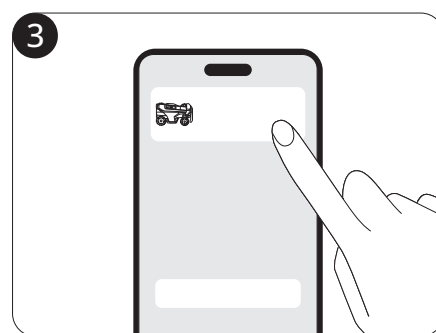
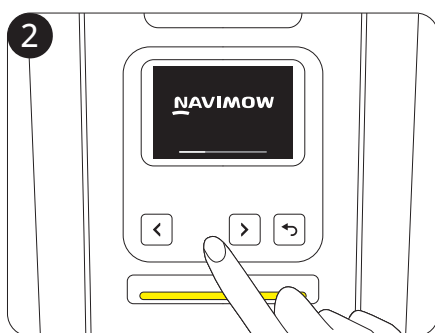

Network RTK on Network RTK tehnoloogial põhinev positsioneerimisteenus, mis pakub ülitäpseid GPS-parandusandmeid ilma teie hoovi paigaldatud antennita.

Mobiilsidevõrgu kaudu reaalajas parandussignaali vastuvõtmise abil saavutab niiduk täpse positsioneerimise võrgu leviala piires.

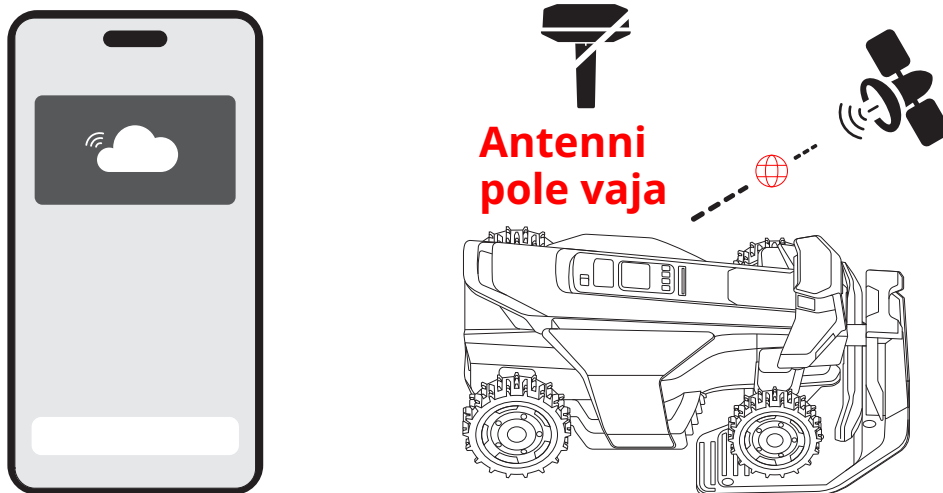

Niiduki esmasel aktiveerimisel:

- Kui teie piirkonnas toetatakse Network RTK teenust, aktiveeritakse teenus automaatselt ja see on tasuta. Täiendavat seadistamist ega riistvara installimist pole vaja.
- Kui Network RTK teenus teie piirkonnas ei ole toetatud, siis seda ei aktiveerita. Selle teenuse toetamine võib aga hiljem kasutamise ajal taastuda. Kui see on toetatud, minge menüüsse **Avakuva > Seaded > Täpsemad funktsioonid > EFLS NRTK > Positsioneerimisrežiim** ja lülitage kohaliku RTK-lt Network RTK-le.

Kui kasutate kohalikku RTK positsioneerimisrežiimi, peate antenni paigaldama niiduki kassis olevate tööriistade abil. Võite paigaldada ainult kassis oleva põhiantenni või lisaks paigaldada signaali võimendusantenni (müüakse eraldi), et laiendada GPS-signaali leviala:

- Kui teil on esi- ja tagahooviga maja, on soovitatav paigaldada kaks antenni - maja üks ette, teine taha. Kui niiduk töötab kogu piirkonnas, võib positsioneerimine alati olla stabiilne, sest antennid katavad esi- ja tagakülje.
- Kui muruala on liiga suur, et üks antenn kataks kogu niitmisala, on soovitatav paigaldada kaks antenni. Nii saavad dual-antennid üldise GPS-signaali parandamiseks koostööd teha, kus iga antenn katab max 200 m raadiusega pindala.

Valige avatud ala, kus ükski sein ei varja vaadet üheski suunas. Veenduge, et otse antenni kohal olevat taevast ei takistaks puud ega katused. Kui te ei leia maapinnalt sobivat kohta, kasutage keerukamate hoovide jaoks antenni seinale või katusele paigaldamiseks antenni kinnituskomplekti. Paigaldusjuhiseid vaadake jaotisest 2.4.2.

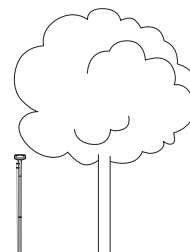
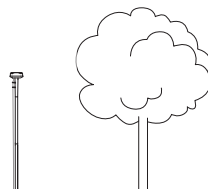
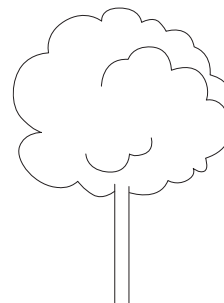

1

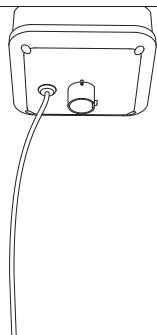

Kinnitage antennivarras antennipea külge.

2

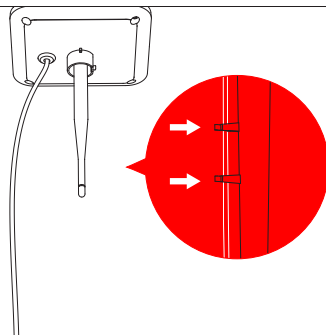

Paigaldage antennikaabel klambritesse.

3

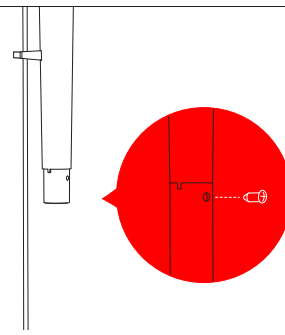

Kasutage toru ja antennipostiosa ühendamiseks kruvi.

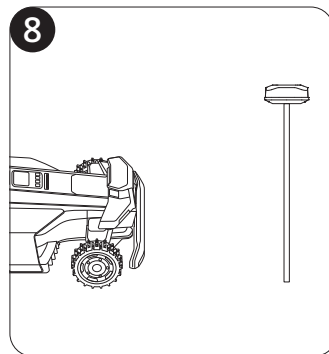
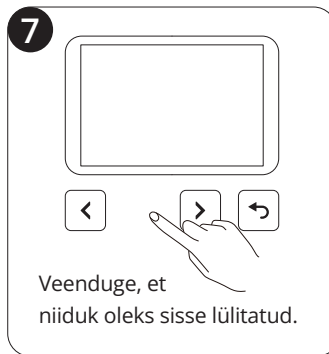
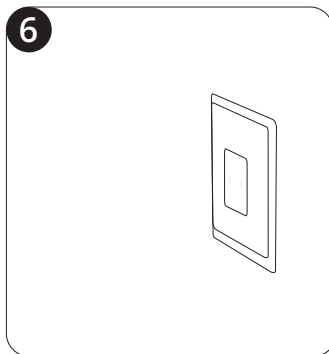
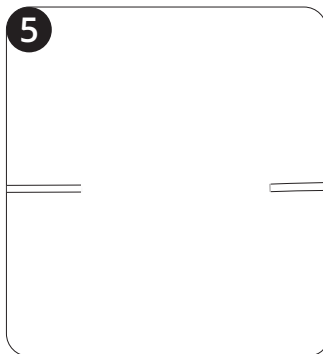
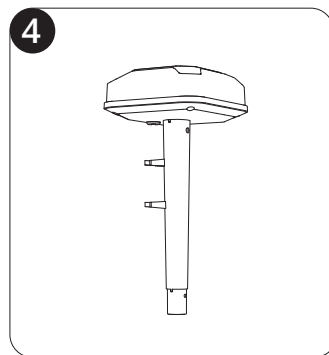
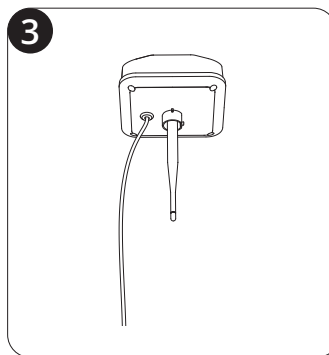
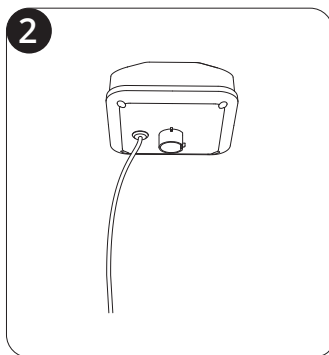
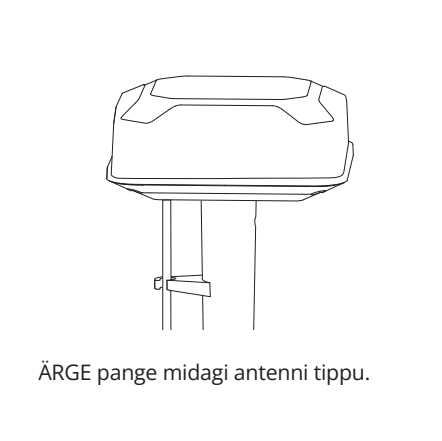
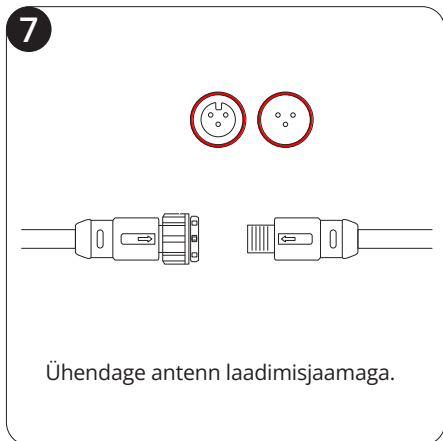
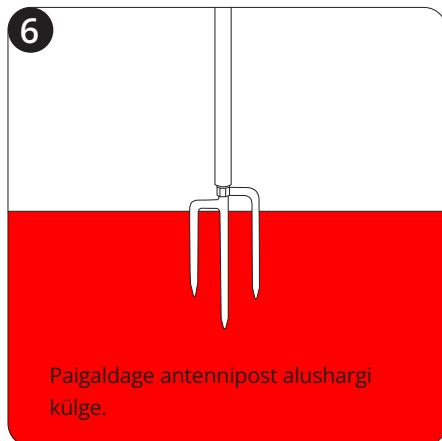
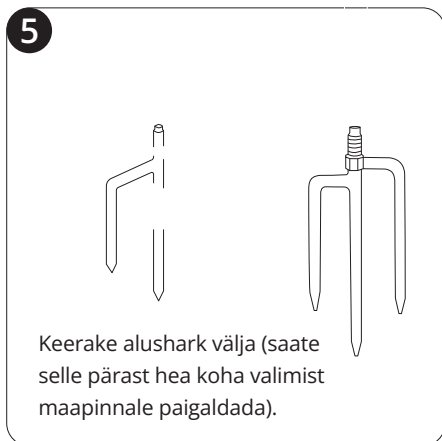
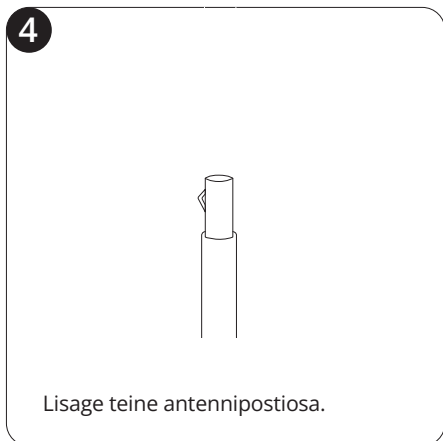

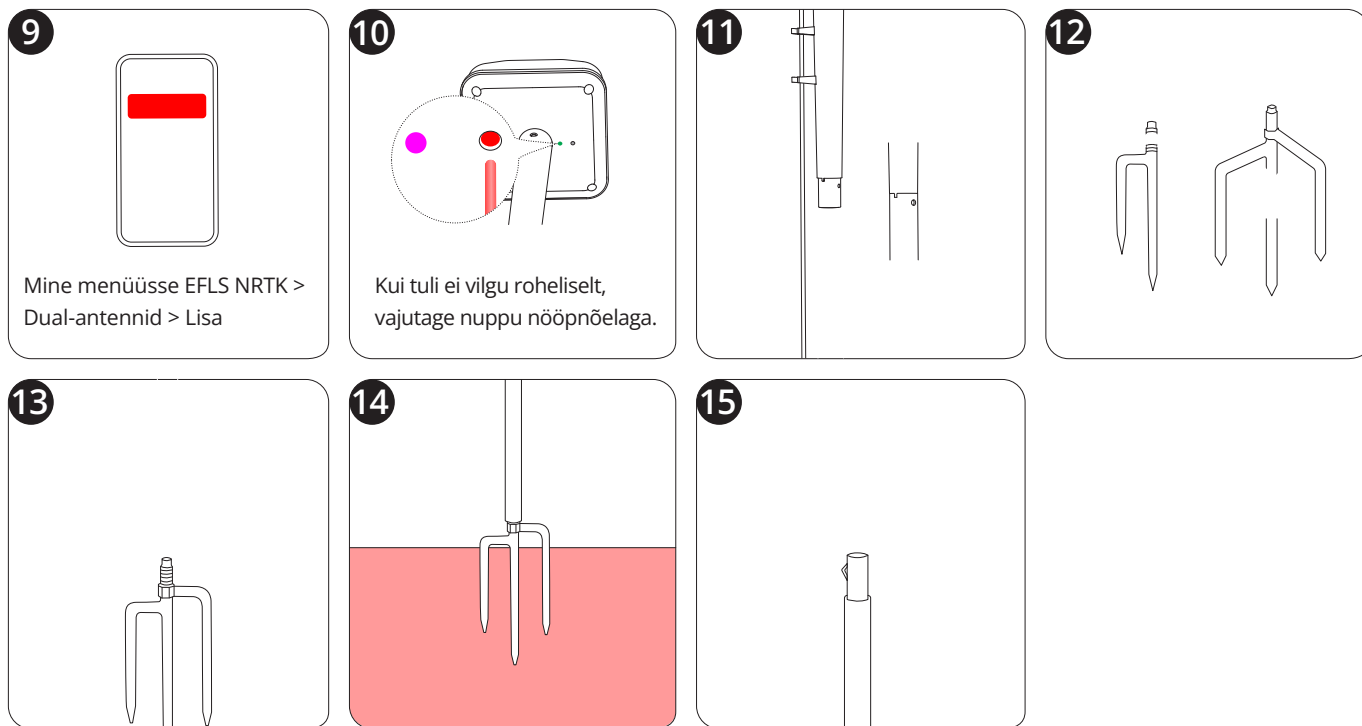

Ühendage signaali võimendusantenni (12 V 1 A) jaoks eraldi adapter pistikupessa. Antenni niidukiga sidumiseks järgige alltoodud juhiseid.

Asetage niiduk antennist 10 m kaugusele.

1. Lisage signaali tugevdamise antenn menüüs **Avakuva > Seaded > Täpsemad funktsioonid > EFLS NRTK > Dual-antennid > Lisa**
2. Järgige rakenduse kaudu juhiseid ja vajutage antennipea allosas olevat nuppu. Vasakpoolne tuli muutub roheliseks, mis tähendab, et ühendamine õnnestus.

Paigaldage laadimisjaam pehmele ja tasasele pinnasele, muruplatsiga samal tasapinnal. Veenduge, et selle lähedal poleks takistusi ega varjaks vaadet taevale. Kui kasutate kohalikku RTK positsioneerimisrežiimi, tuleks laadimisjaam paigutada põhiantenni lähedale.

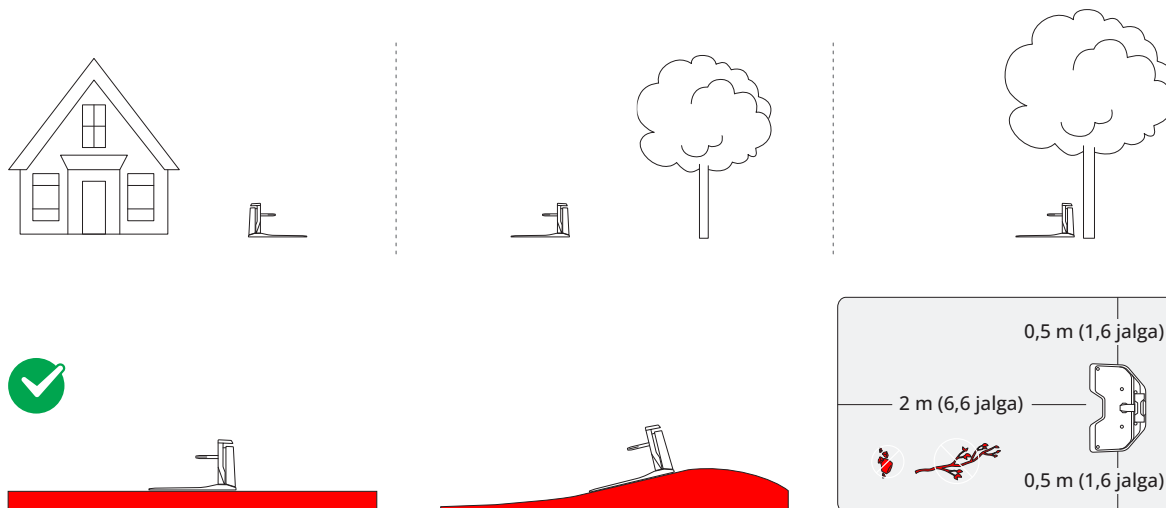

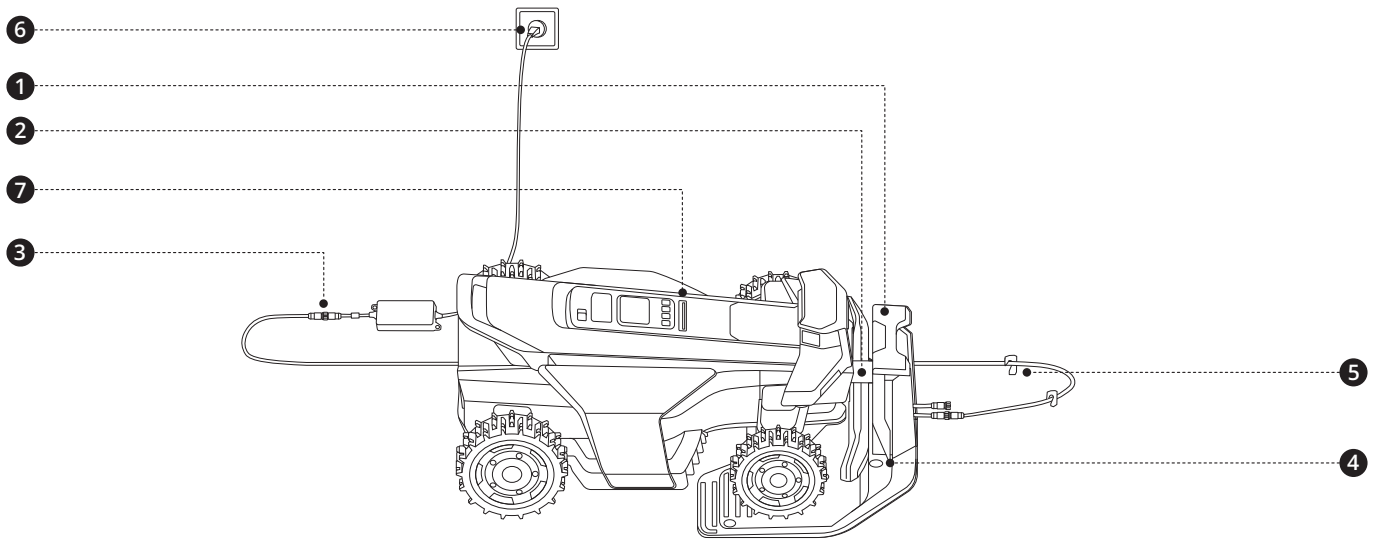

<p><b>7</b></p> <p>Oodake 5 minutit, kuni tuli muutub roheliseks (mis näitab tugevat signaali).</p>	<p>Kui punane tuli põleb, kontrollige, kas laadimisjaam on õigesti kokku pandud vastavalt sammudele 1-4.</p>	<p>Kui tuli vilgub kollaselt üle 5 minuti, paigutage laadimisjaam ümber (Network RTK kasutajate puhul) või paigutage ümber nii antenn kui ka laadimisjaam (antennide kasutajate puhul).</p>
---	--	---

Minge menüüsse **Avakuva > Seaded > Minu seadmed > Tarkvara värskendamine**. Värskendage Navimow OS uusimale versioonile. Selle protsessi ajal ärge lülitage seadet välja ega tehke muid toiminguid.

- Eemaldage murult ja selle perimeetrilt praht, lehehunnikud, mänguasjad, juhtmed, kivid ja muud takistused. Veenduge, et lapsed ja loomad ei oleks murul.
- Veenduge, et kaamera objektiiv on puhas ja selle ees ei ole takistusi.
- Niitke umbrohtu ja võsastunud rohtu, hoides rohu kõrgusena 9,5 cm või madalamal.
- Veenduge, et niiduk oleks sisse lülitatud ja Bluetoothi kaudu teie telefoniga ühendatud.

### Märkige murul esimene niitmistsoon

1. Juhtige oma niidukit puldiga lähimale murule.
2. Puudutage valikut „**Märgi see tsoon**“ ekraanil, kui niiduk jõuab esimesele muruplatsile. Niiduki juhtimisel püsige sellest 6 m (19,7 jala) kaugusel.

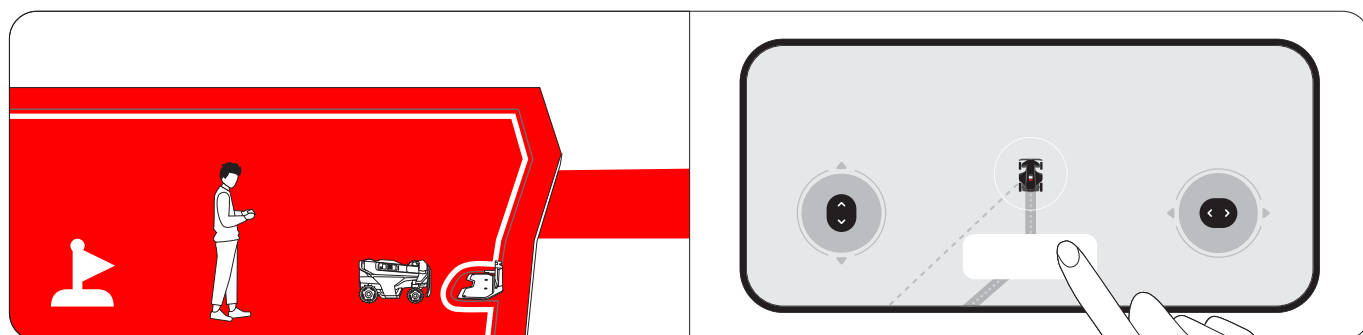

### Märkige murul muud niitmistsoonid (kui need on olemas)

1. Juhtige oma niidukit puldiga järgmisele murutsoonile.

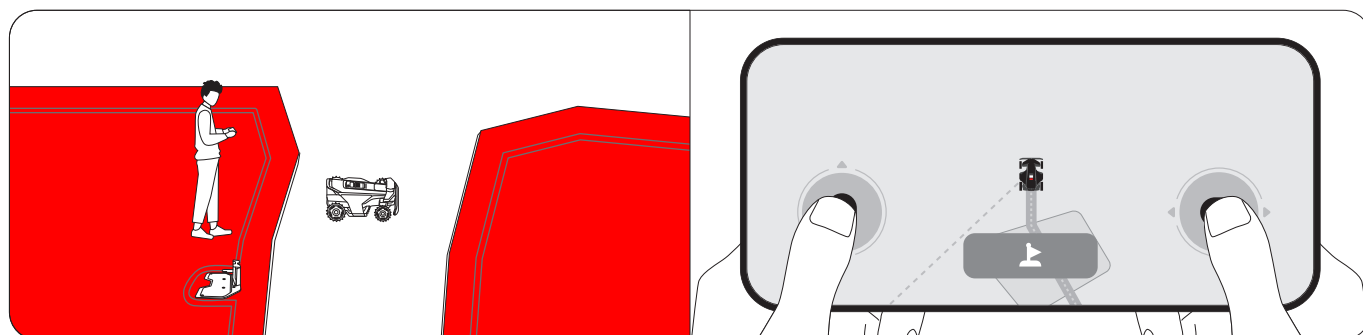

2. Puudutage valikut „**Märgi see tsoon**” ekraanil, kui niiduk murule jõuab. Seda tehes luuakse tsoonide vahele automaatselt kanal.

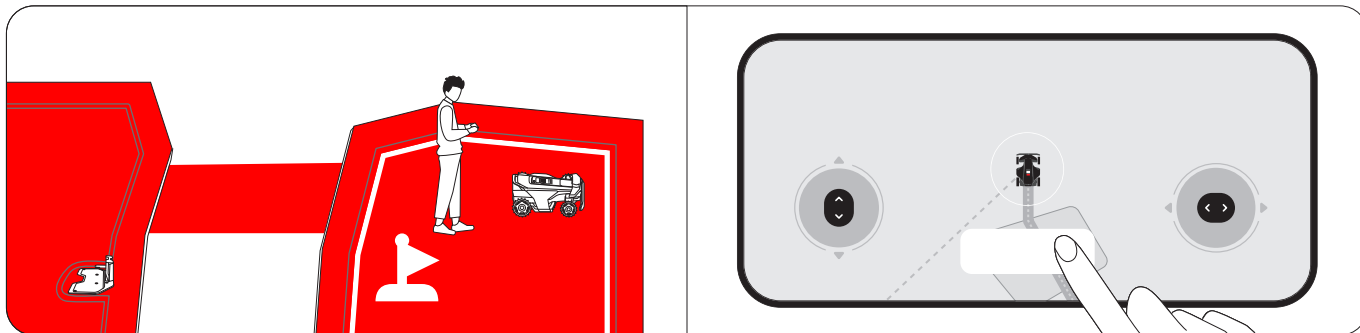

3. Rohkemate tsoonide märkimiseks korrake samme 1 ja 2.

4. Kui olete kõigi tsoonide märkimise lõpetanud, **Valmis**.

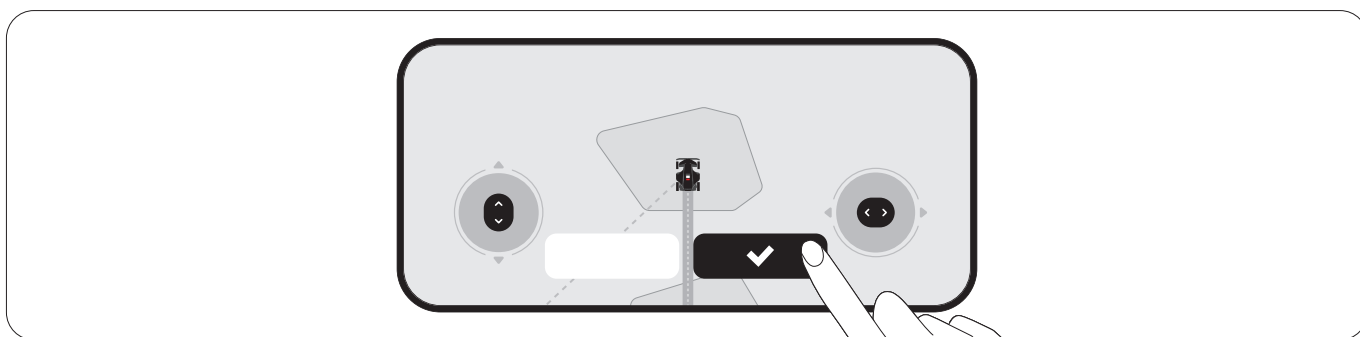

### Automaatne kaardistamine

Puudutades ekraanil nuppu **Start**, kaardistab niiduk automaatselt kõik tsoonid vastupidises järjekorras nende märgistamisele. Selle protsessi ajal ei pea telefoni niidukiga ühendatuna hoidma, seega võite niiduki juurest vabalt lahkuda. Kui kaart on loodud, saate teate ja niiduk naaseb automaatselt laadimisjaama.

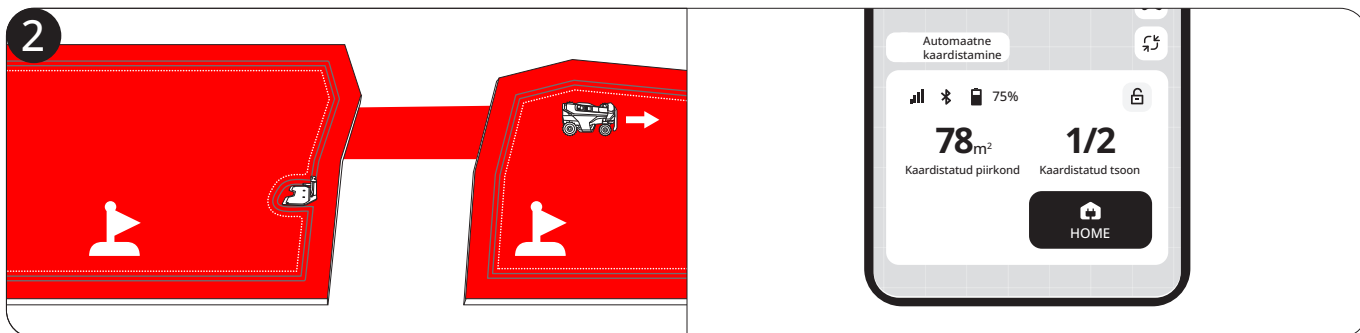
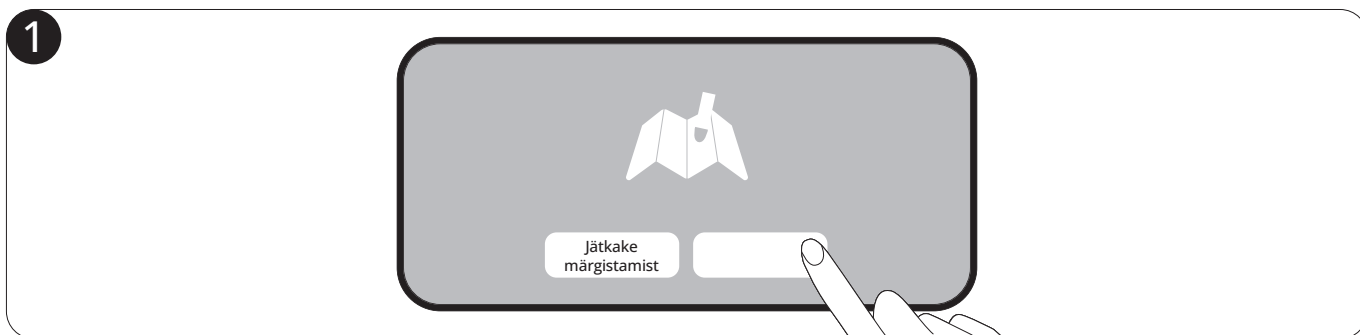

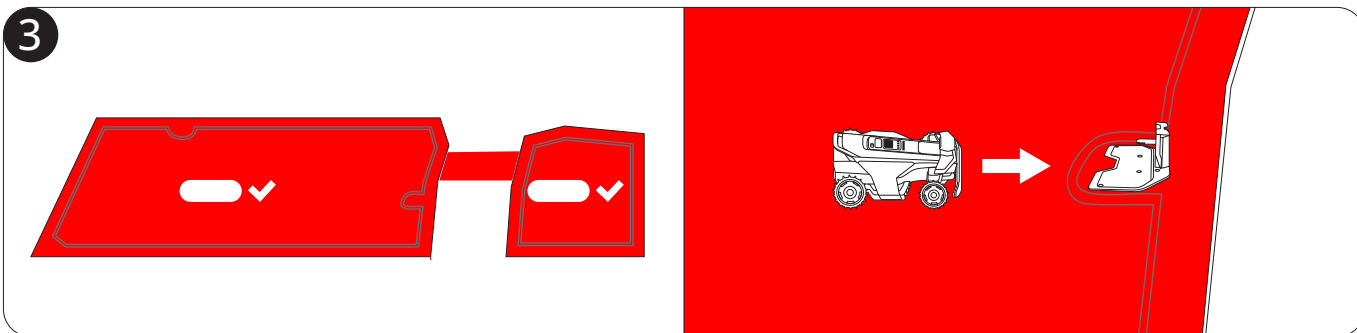

Kui eelistate luua kaardi, mida ise juhite, juhtige niidukit muruplatsi serva mööda, et luua selle piir.





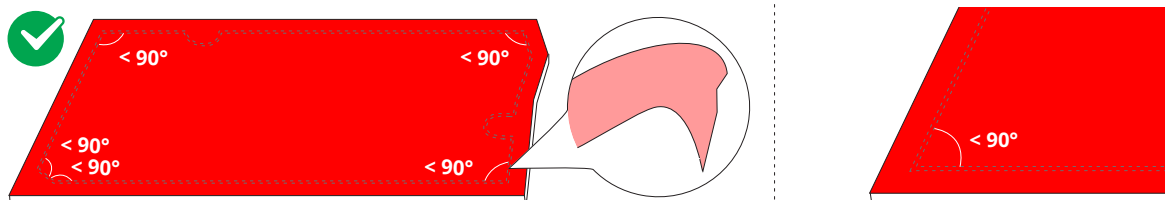

Leidke muru servas õige alguspunkt. Kõndige niiduki taga, püsige sellest 6 m (19,7 jala) kaugusel.



Lisage kaardielemente oma kaardile menüüs **Avakuva > Seaded > Kaardihaldus**.



Ikoon	Kaardielemendid
	Piir
	Keelatud ala (BioLife-ala)
	Kanal
	VisionFence-i väljajääv ala
	Vigurlogo

### Piir

Piir on virtuaalne joon, mis määratleb niitmiseala serva. Saate luua kuni 120 niitmistsooni. Tsoon luuakse pärast tööala piiride kaardistamist automaatselt. Võite jätkata mitme tsooni loomist ja ühendada need kanalitega.

### Isoleeritud tsoon

Kui muruplats ei ole teiste muruplatsidega ühendatud ja niiduk sinna ise ligi ei pääse, luuakse see muruplats isoleeritud tsoonina. Eraldatud tsoonis niitmiseks kandke niiduk sinna ja vajutage niidukil nuppu MOW. Pärast niitmist laadimiseks kandke niiduk tagasi laadimisjaama.

### Keelatud ala (BioLife-ala)

„Keelatud ala“ on ala, mida niiduk niitmise ajal vältima peaks, näiteks lillepeenrad, tiigid või vihmutipead. Niitmistsoonidesse ajutiselt paigutatud objektide, näiteks batuudide või grillide puhul saate määrata nende asukoha keelatud alaks ja kustutada selle, kui objektid on murult eemaldatud. Keelatud alasid nimetatakse ka BioLife aladeks. Loo BioLife alad, kus rohi ja taimed saavad mesilastele, liblikatele ja siilide jaoks loomulikult kasvada.

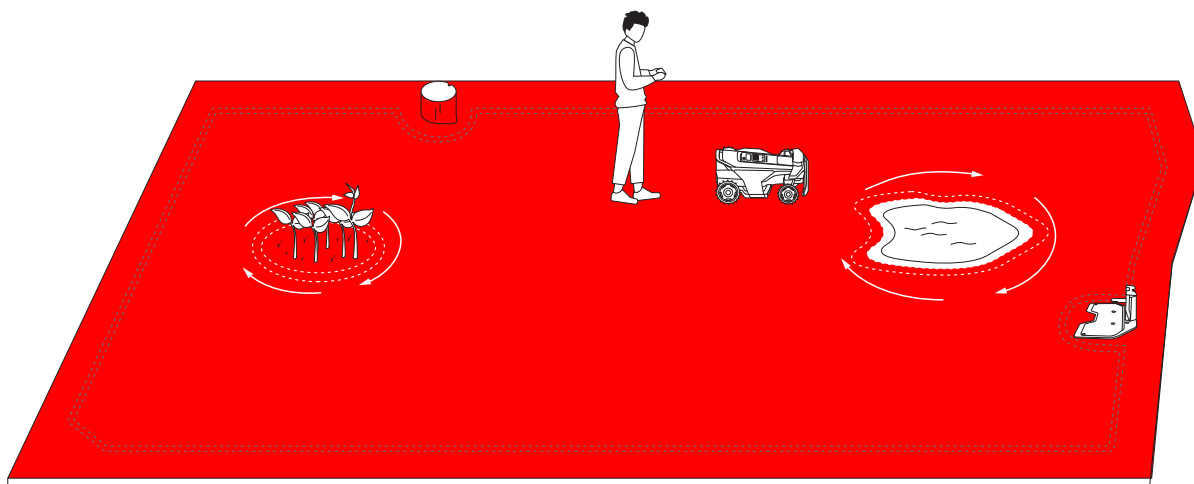

## Kanal

Kanalid on rajad, mis ühendavad kahte eraldi niitmistsooni või ühendavad muru serva laadimisjaamaga.

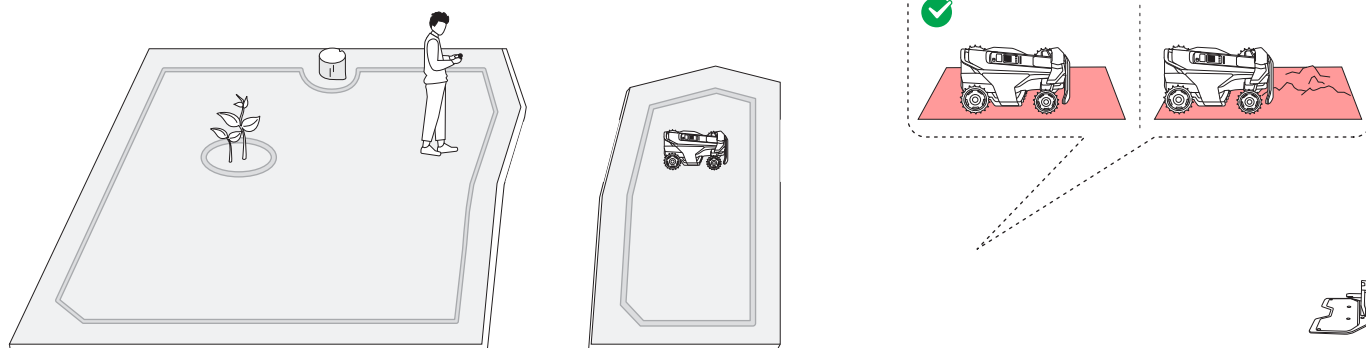

## VisionFence-i väljajääv ala

VisionFence-i väljajääv ala on koht, kus niiduk lülitab takistuste vältimiseks kasutatava kaameraanduri automaatselt välja. Niiduk sõidab otse läbi, selle asemel et ära pöörata. Määrake VisionFence-i väljajääv ala kohtadele, nagu kiviteed või kommunaalteenuste kaevud, kus niiduk peab läbi sõitma, et saavutada põhjalik niitmine. Saate reguleerida VisionFence-i väljajääva ala suurust, teisaldada selle teise kohta või kustutada.

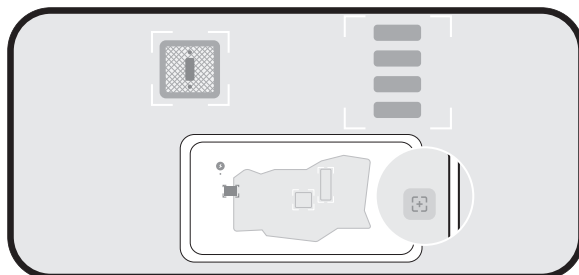

## Vigurlogo

Vigurlogo on lõbus kujundus või muster, mille saate niiduki abil murule luua. Valides kujunduse (logo või tähtede ja numbrite kombinatsiooni) ja asukoha, jätab niiduk selle osa murust lõikamata. Kui ülejäänud muru on niidetud, on vigurlogo nähtav. Saate ise otsustada, mitu aktiivset päeva vigurlogo kestab. Pärast seda niidab niiduk selle täielikult üle.

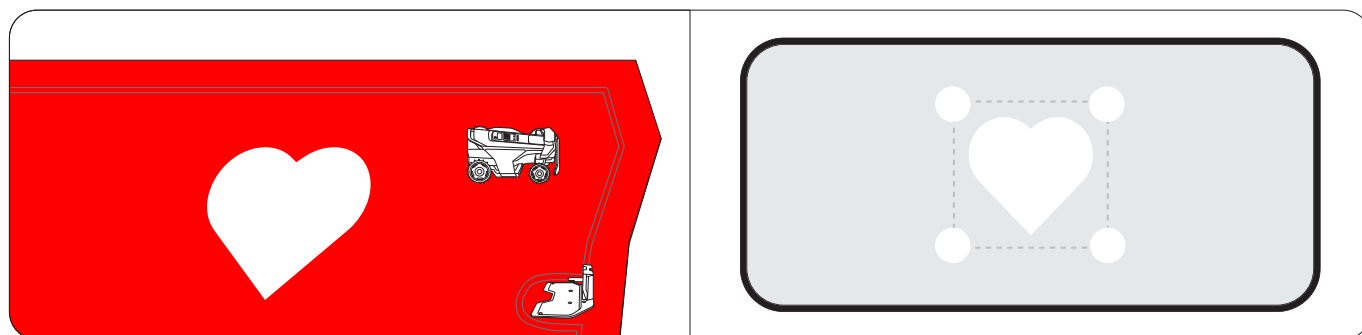

### Niitmine piki piiri ja keelatud alade ümber

Niites niidab niiduk piki piiri ja ümber keelatud alade. Kui ümbrus on keerukas, saate riskide vältimiseks keelata **Servaniitmise** menüüs **Kaardihaldus > Muuda > Servaniitmine** iga tsooni jaoks.

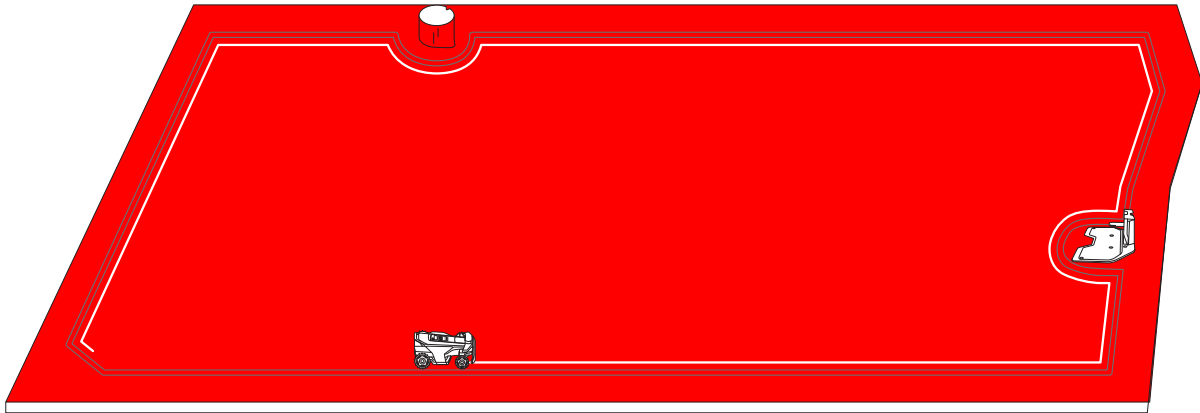

### Niitmine süstemaatiliste mustritega

Tööalas niidab niiduk muru nutikalt ja tõhusalt. Pikemate ja sirgete niitmiskooste puhul, kus on vähem pöördeid, saab see ülesandega kiiremini ja sujuvamalt hakkama. Nähtavate mustrite vältimiseks muudab niiduk iga niitmiskorra alguses suunda, tagades aja jooksul ühtlasema muru välimuse. Kõrge ja tiheda rohu niitmisel aeglustab niiduk automaatselt kiirust, et saavutada optimaalsed niitmistulemused.

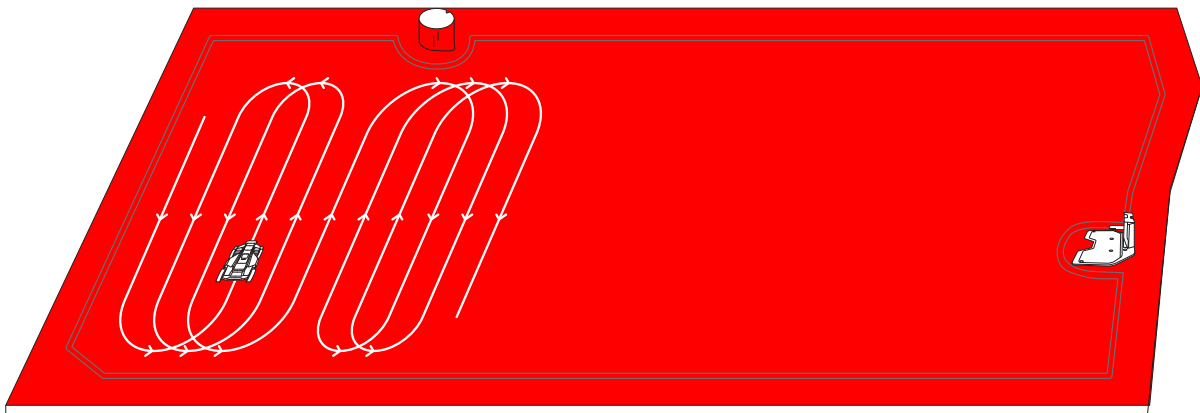

Saate luua oma kaardile mitu tsooni, igal tsoonioma ainulaadse nime, kohandatud niitmisseuuna ja niitmise graafikuga.

### Tsooni ümbernimetamine

1. Tsooni valimiseks puudutage.
2. Puudutage valikut „**Muuda**“ ja kohandage valitud tsooni seadeid.
3. Puudutage ikooni „**Nimeta ümber**“, et seadistada nimi iga tsooni jaoks.

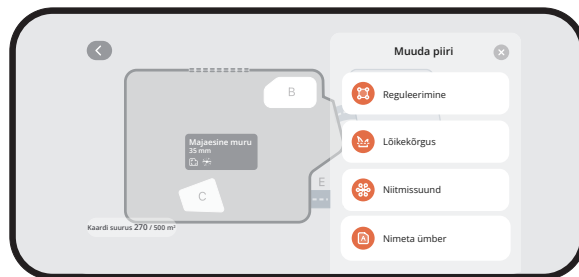

### Niitmissuuna kohandamine

Niiduk saab niitmissuunda automaatselt muuta vastavalt teie valikutele menüüs **Kaardihaldus > Muuda > Niitmissuund**. Saate valida ühe või mitme suuna vahel, nii et niiduk muudab niitmissuunda iga kord, kui niitmisingi lõpetab.

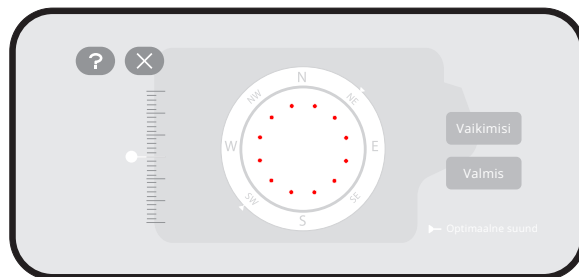

### Niitmise graafikute seadistamine

1. Minge menüüsse **Avakuva > Seaded > Niitmise graafik**.
2. Lülitage sisse **Luba niitmise graafik**.
3. Valige graafiku seadistamiseks päev.
4. Määrake graafiku algus- ja lõpuaeg.
5. Valige graafikuga seotud tsoon(id).
6. Seadete salvestamiseks puudutage nuppu „**Kinnita**“.

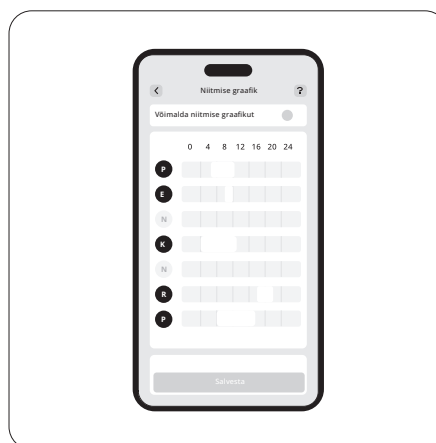
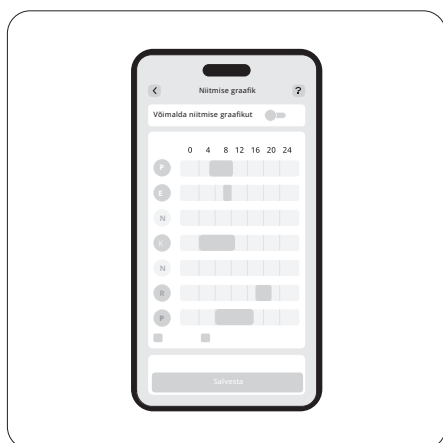

### Niitmistsükli lubamine või keelamine

Keelamise korral, kui niitmise edenemine valitud tsoonides saavutab 100%, lõpetab niiduk niitmise ja naaseb laadimisjaama isegi siis, kui plaanitud lõpuaeg pole veel saabunud.

Lubamise korral, kui niitmise edenemine valitud tsoonides saavutab 100%, alustab niiduk uut niitmisingi ja jätkab niitmist kuni ettenähtud lõpuaaja saabumiseni.

## Tsoonide jagamine ja ühendamine

Tsooni väiksemateks tsoonideks jagamiseks juhtige niidukit käsitsi. Minge menüüsse lehele **Kaardihaldus**, valige tsoon ja leidke **jagamine** jaotises **Muuda**. Uued tsoonid järgivad samu seadistusi kui vanad.

Mitme tsooni ühendamiseks üheks, minge lehele **Kaardihaldus** valige tsoon ja leidke **Ühenda** jaotises **Muuda**, valige kõrvalolev tsoon ja ühendage need. Korraga saab ühendada ainult kahte tsooni.

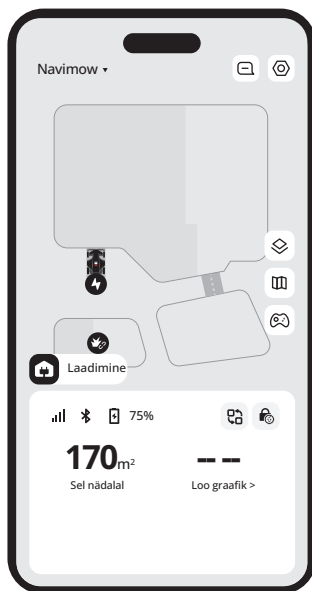

Avakuval saate vaadata niiduki olekut, kontrollida töö edenemist, niitmist alustada või peatada ning niiduki koju saata.

Ikoon	Kirjeldus
Navimow ▾	Vaheta oma teise niiduki vastu
	Kuva teatised ja niidukiga seotud seaded
	Kaardivaade: lülitumine tavalise ja reaalse olukorra vahel
	Kaardihaldus
	Niiduki käsitsi juhtimine niitmiseks
	Bluetooth-ühendus. Kui ühendus on katkestatud, ühendamiseks puudutage uuesti
	Aku tase ja laadimise olek
	Lülitu konkreetsetele stsenaariumidele: Rakendage oma niidukile kiiresti puhkuse- ja unerežiimi sätteid
	Lapselukk keelatud/lubatud (kuvatakse vaikimisi)
	Turvalukk keelatud/lubatud (kuvatakse pärast niiduki lukustamist niiduki nuppude abil)

Saate sirvida Navimowi kauplust ja osta ametlikke tarvikuid, liituda Navimowi ringiga ja teenida allahindluste saamiseks punkte.

Vahekaardilt Profiil saate muuta konto seadeid ja üldisi seadeid (keel, ühikud ja muu), võtta abi saamiseks ühendust klienditoega ja leida kasutusjuhendeid.

### Võrgu seadistused

Kontrollige praegust ühendust ja valige, kuidas niiduk võrguga ühendub: ainult WiFi kaudu, ainult 4G kaudu või laske süsteemil ühenduse kvaliteedi põhjal Wi-Fi ja 4G vahel vahetada.

### Kohandamine

**Valgus:** Reguleerige niiduki heledust, kui see töötab öösel.

**Heli:** Valige, kas lasta niidukil inimhäälega rääkida või esitada heliefekte.

**Niiduki keel:** Valige niiduki ekraani ja häältepõhise tagasiside jaoks eelistatud keel.

**Eco-režiim:** Energia säästmiseks lülitub ekraan 10 sekundi pärast Bluetoothi ühenduse katkestamist välja ja niiduki ümbritsev valgus kustub.

### Seadme teave

**Ümbernimetamine:** Pange oma niidukile unikaalne nimi.

**Põhiandmed:** Kontrollige niiduki mudelit, seerianumbrit, aktiveerimiskuupäeva, 4G teenuse aegumiskuupäeva, garantii olekut ja maksimaalset niitmisevõimsust.

**Ajavöönd ja riik:** Määrake oma ajavöönd ja riik/regioon, et niitmise graafikud saaksid kohaliku aja järgida. Kui teie piirkonnas on suveaeg, lubage see, et niiduk saaks aega automaatselt reguleerida.

### Seadmehaldus

**Seadme jagamine:** Saate jagada oma niidukit teiste registreeritud Navimowi rakenduse kasutajatega. Jagatud kasutajatel on niiduki haldamiseks täielik juurdepääs. Jagamise saab kumbki pool igal ajal tühistada.

**Seadme vahetamine/lisamine:** Mitme niiduki lisamine ja nende vahel vahetamine.

**Siduge seade lahti:** Pärast lahti sidumist saate valida, kas säilitada oma kasutajaandmed või kustutada.

Saate PIN-koodi lähtestada menüüs **Avakuva > Seaded > Ohutusfunktsioonid > Seadme lukk > PIN-koodi lähtestamine**.

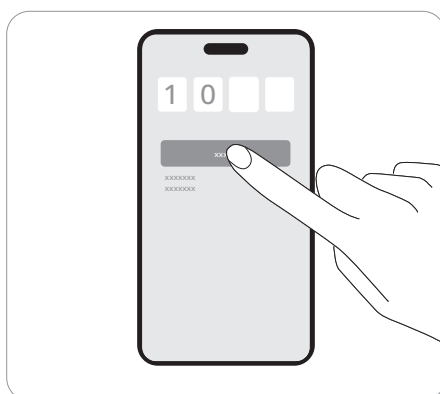

Funktsiooniga „Vargusvastane kaitse“ saab teie niiduki asukoha täpselt kindlaks teha ja ennetada selliseid juhtumeid nagu niiduki vargus. Saate valida, kas aktiveerida alarmi, kui niidukit tõstetakse ja kui see ületab virtuaalset piiri.



### **Tõstetud niiduki häire**

See häire annab märku, kui niiduk on mõne sekundi jooksul maapinnalt üles tõstetud. Aktiveerimise korral kuulete häiret ja saate oma rakenduses teate. Häire peatamiseks sisestage niiduki PIN-kood otse niidukisse. Kui teil on vaja niidukit teise kohta viia, on soovitatav eelnevalt ühendada telefon Bluetoothiga, et vältida valehäireid.

### **Geofence'i häire**

See häire annab teile märku, kui teie niiduk ületab määratud piiri. Aktiveerimise korral kuulete häiret ja saate oma rakenduses teate. Häire peatamiseks sisestage niiduki PIN-kood otse niidukisse.

Kui Geofence'i häire on sisse lülitatud, saate reguleerida geograafilise aia raadiust ja kontrollida Navimowi asukohta kaardil reaalsajas. Kui niidukil saab aku tühjaks ja tagasiteel laadimisjaama lülitub välja, leiate rakenduse kaudu selle peatumiskoha.

Turvalukk ja Lapselukk tagavad niiduki ohutuse ja takistavad tahtmatut töötamist. Nende lubamiseks minge menüüsse **Avakuva > Seaded > Ohutusfunktsioonid > Seadme lukk**.

### **Turvalukk**

Turvalukk takistab niiduki juhuslikku käivitamist, kui seda tuleb kanda või puhastada. Niiduki lukustamiseks vajutage rohkem kui 3 sekundit MOW+HOME. Lukustatuna jääb niiduk kasutamiskõlbmatuks, kuni te selle PIN-koodiga avate.

### **Lapselukk**

Lapselukk takistab lastel või lemmikloomadel juhuslikult niidukit kasutada, kui nad puudutavad seadme töötamise ajal nuppe või kui see on ooterežiimis. Selle lubamise korral ei reageeri niiduki nupud vajutamisele ega puudutamisele. Saate oma niidukit endiselt rakenduse kaudu juhtida.

Ainult Apple'i seadmete kasutajad peavad lugema seda Apple'i rakenduse Find My juhendit.

#### Võimalus A: Lisa Navimowi rakenduse kaudu

1. Avage oma telefonis Navimowi rakendus ja ühendage see oma niidukiga.
2. Minge menüüsse **Seaded > Vargusvastane kaitse > Find My Network > Seo**. See navigeerib automaatselt rakendusse Find My.
3. Rakenduses Find my puudutage ikooni + ja valige **Lisa teine üksus**.
4. Valige oma niiduk ja järgige sidumise lõpetamiseks ekraanil kuvatavaid juhiseid.



#### Võimalus B: Lisage niiduk nuppude kaudu

1. Käivitage oma iPhone'is või iPadis rakendus Find My.
2. Puudutage ikooni + ja seejärel **noppu Lisa teine üksus**.
3. Niiduki sisselülitamiseks vajutage nuppu OK.
4. Vajutage kümme korda **STOP**-nuppu **RETURN** (iga kord kui vajutate, kuulete heli).
5. Sisestage niiduki ekraanil PIN-kood (kasutage sama PIN-koodi, mis on määratud Navimowi rakenduses).
6. Valige rakenduses Find My oma niiduk ja järgige sidumise lõpetamiseks ekraanil kuvatavaid juhiseid.

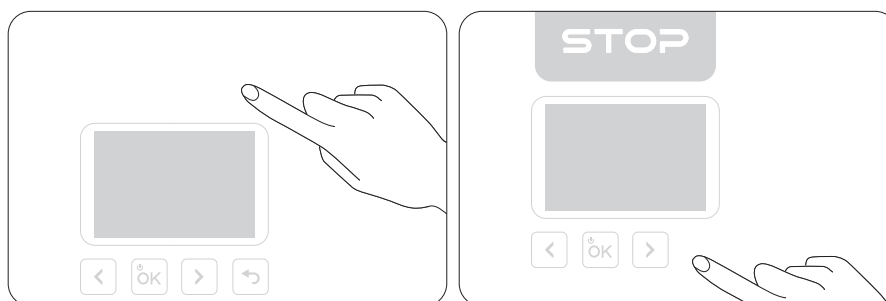

#### Võimalus A

1. Avage oma telefonis Navimowi rakendus ja ühenda see oma niidukiga.
2. Navimowi rakenduses keelake funktsioon Find My, valides **Seaded > Vargusvastane kaitse > Find My Network > Eemalda sidumine**.
3. Eemaldage oma niiduk käsitsi rakendusest Find My.

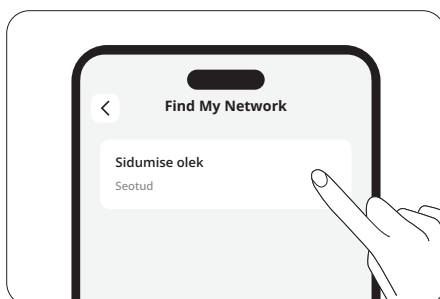

## Võimalus B

1. Lülitage niiduk sisse.
2. Vajutage **STOP**-nuppu kümme korda, seejärel vajutage nuppu **RETURN** ühe korra (iga kord kui vajutate, kuulete heli).
3. Sisestage niiduki ekraanil PIN-kood (kasutage sama PIN-koodi, mis on määratud Navimowi rakenduses).
4. Ava oma iPhone'is või iPadis rakendus Find My. Eemaldage niiduk käsitsi Find My rakendusest. Pärast eemaldamist ei saa te enam funktsiooni Find My abil seda niidukit leida.

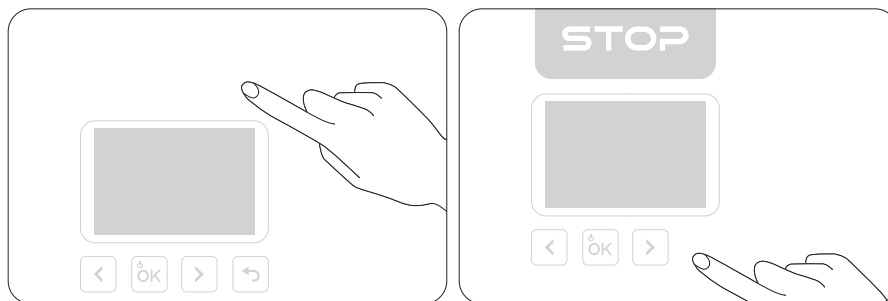

Niiduki saab ühendada maksimaalselt kolme iOS-seadmega (sama Apple'i kontoga).

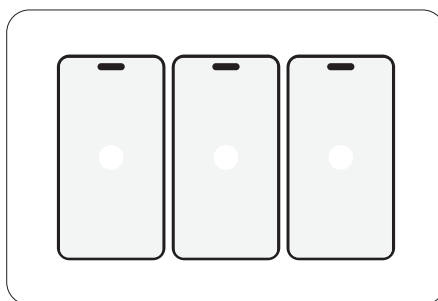

iOS-i kasutajad saavad niidukiga ühenduse luua Apple'i seadmetes rakenduse Find My kaudu. Niiduki seerianumbri (SN) kontrollimiseks rakenduses Find My vajutage nuppu **STOP**-nuppu ja seejärel vajutage nuppu **RETURN** üks kord. Iga kord, kui neid nuppe vajutate, kuulete heli. Pärast seda kuvatakse seerianumber rakenduses Find My.

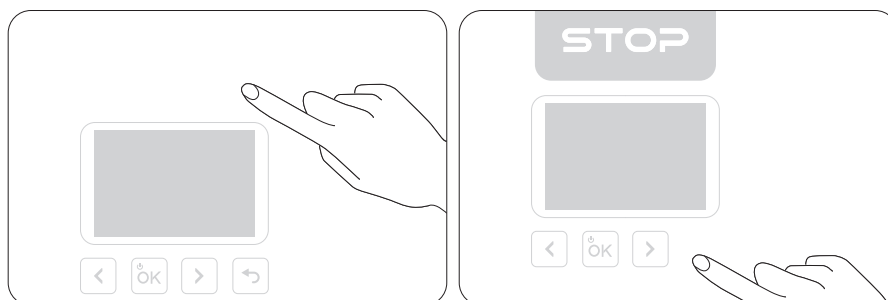

Funktsiooni „Leia minu majakas“ saate keelata, vajutades nuppe järgmises järjekorras:

1. Vajutage kolm korda **STOP**-nuppu
2. Vajutage kolm korda nuppu **RETURN**
3. Vajutage kolm korda **STOP**-nuppu

Iga kord, kui neid nuppe vajutate, kuulete heli.

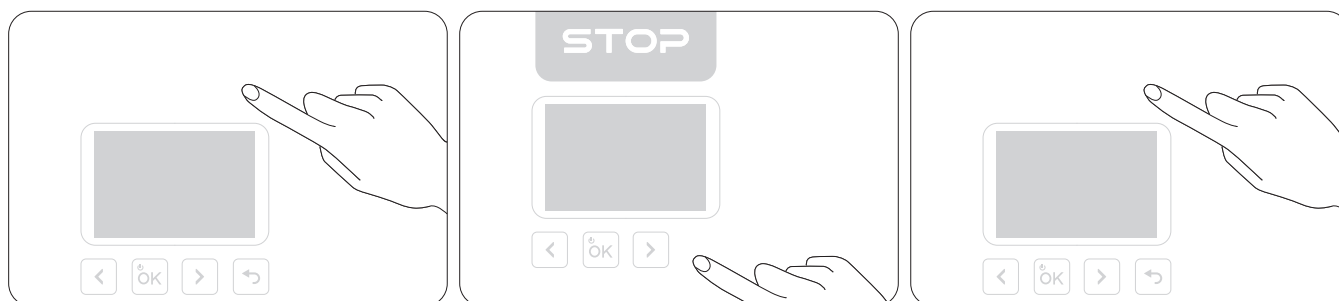

Funktsiooni „Leia minu majakas“ saate uuesti lubada, vajutades **STOP**-nuppu ja seejärel üks kord nuppu **RETURN**. Iga kord, kui neid nuppe vajutate, kuulete heli.

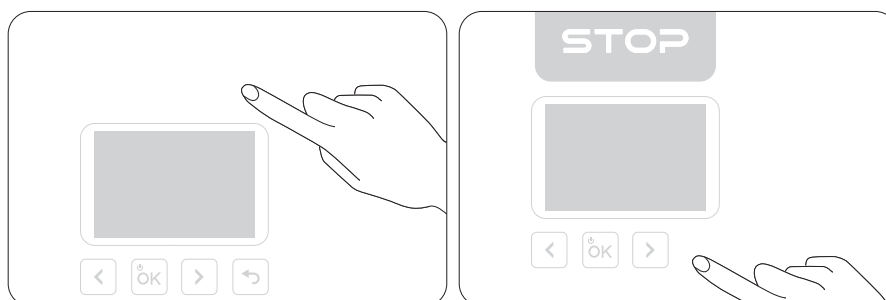

Kui uus versioon on saadaval, uuendab niiduk end automaatselt ja vaikselt, kui see on dokitud, võrku ühendatud ja eelseisvaid niitmisülesandeid pole.

Kui niiduk on seotud rakendusega Find My, siis omaniku lahkumisel niidukist või mobiilseadme Bluetoothi väljalülitamisel läheb niiduk lühikese aja pärast automaatselt olekusse „Läheduses“. Pärast pikka aega läheb niiduk olekusse „Eraldatud“. Kui omanik läheneb mobiilseadmega niidukile, loob seadme Bluetooth automaatselt niidukiga ühenduse ja niiduk läheb olekusse „Ühendatud“. Kui niiduk on olekus „Eraldatud“, saab mitteomanik selle niidukiga Find My rakenduse kaudu ühenduse luua ja seerianumbri kontrollimiseks kasutada eespool mainitud meetodit. Omanikud saavad niiduki leidmiseks endiselt kasutada funktsiooni Find My.

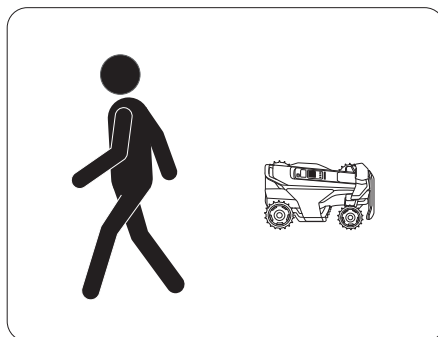

Märgi „Works with Apple“ kasutamine tähendab, et toode on loodud töötama spetsiaalselt märgil tuvastatud tehnoloogiaga ning toote tootja on sertifitseerinud selle Apple Find My network toote spetsifikatsioonidele ja nõuetele vastavaks. Apple ei vastuta selle seadme töö ega toote kasutamise ega selle vastavuse eest ohutus- ja regulatiivsetele standarditele.

App Store, Apple'i logo, Apple, Apple Find My, Apple Watch, Find My, iPhone, iPad, iPadOS, Mac, macOS ja watchOS on Apple Inc. kaubamärgid. IOS on Cisco kaubamärk ja seda kasutatakse litsentsi alusel.

**EFLS 3.0 (täpne kombineeritud asukohasüsteem 3.0)** on arenenud positsioneerimissüsteem, mis integreerib erinevaid andureid, pakkumaks robotniidukitele täpset navigeerimist. Lisades EFLS 3.0 olemasolevasse monokulaarsesse VSLAM-i vasaku, esi- ja parema kaamera VSLAM-i, laiendab see vaatevälja (FOV) muljetavaldava 360 kraadini, tagades enneolematu töökindluse.

Samal ajal pakub Network RTK (NRTK) Navimow X4 jaoks täpset RTK positsioneerimist koos lihtsa teenuse aktiveerimisega, kõrvaldades mured füüsilise RTK paigaldamise või signaali vastuvõtmise pärast.

Niiduk suudab reageerida reaajas ilmatele ja kohandada oma niitmise graafikuid, kas peatada jooksva töö või lükata edasi eelseisvaid ülesandeid. Saate määrata, kuidas soovite, et niiduk reageeriks järgmistes ilmastikutingimustes: vihm, lumi, palav ilm, külm ja tugev tuul.

Et tagada terve muru ja niiduki pikem tööiga minge menüüsse **Avakuva > Settings > Täpsemad funktsioonid > Ilmaga kohanduv**, et kohandada seaded iga ilmastikutüübi jaoks.

### **Vältimaks takistusi kanalites**

Kanalis, kus „Kanali takistuste vältimine“ on aktiveeritud, „näeb“ niiduk ümbrust ja läbib selle nutikalt, vältides aktiivselt takistusi ning muid maapinnast eristuvaid objekte. Isegi kui GPS-signaal kanali ümber on halb, suudab niiduk sellest siiski visuaalse tuvastamise abil läbi sõita.

### **Loomasõbralik**

Saate aktiveerida režiimi Loomasõbralik, et niiduk hoiduks oma läheduses olevatest lemmikloomadest ja väikeloomadest eemale, kohandades oma liikumistrada reaalsajas. Minge menüüsse **Avakuva > Seaded > Täpsemad funktsioonid > VisionFence > Loomasõbralik**. Nii välditakse metsloomade (näiteks siilide) tahtmatut kahjustamist ja vähendatakse võimalust, et läheduses olevad lemmikloomad ehmatavad või saavad häiritud.

### **Amazon Alexa / Google Assistant / Hornbach**

Niiduki häälega juhtimiseks kasutage Amazon Alexat, Google Assistanti või Hornbachi. Nutikodu lubamiseks minge menüüsse **Avakuva > Seaded > Täpsemad funktsioonid > Nutikodu**.

Veojõukontrollisüsteemi funktsioon parandab niiduki stabiilsust ja liikuvust, nii et see saab lihtsalt hakkama märjal, mudasel ja muul keerulisel maastikul. See vähendab ka niiduki kinnijäämise võimalust ja väldib muru kahjustamist. Lubage see sujuvama niitmise tagamiseks menüüs **Avakuva > Seaded > Täpsemad funktsioonid > Veojõukontrollisüsteem**.

Parema jõudluse ja pikema kasutusea tagamiseks hoidke niidukit puhtana ja terad heas seisukorras. Kontrollige ja hooldage seda regulaarselt ning vahetage välja kõik kahjustatud või kulunud osad. Kontrollige niiduki osade kasutatud tunde ja järelejäänud töötunde siit. **Avakuva > Seaded > Hooldus ja tööriistad > Hooldusosad.**

### **Niiduki välispind**

Niiduki välispinna puhastamiseks kasutage pehmet harja või lappi. ÄRGE kasutage alkoholi, bensiini, atsetooni ega muid söövitavaid või lenduvaid lahusteid, kuna need võivad kahjustada niiduki pinda ja sisemust.

### **Kaamera objektiiv**

Kui kaamera objektiiv on määrdunud, kasutage puhast lappi ja pühkige mustus või plekid õrnalt ära.

### **Laadimisport**

Kontrollige laadimisporti, kas seal on mustust või rohtu. Laadimisprobleemide vältimiseks puhastage seda õigeaegselt.

### **Šassii ja löikekettad**

Eemaldage löikekettad enne puhastamist korralikult või kasutage puhastusrežiimi, mille leiate menüüst **Avakuva > Seaded > Hooldus ja tööriistad > Hooldusosad > Šassii ja muud osad**, et niiduk saaks puhastamiseks ise reguleerida (välja lülitada ja löikeketast langetada). Puhastage löikekettad pehme harja, lapiga või veevoolikuga.

### **Esi- ja tagarattad**

Kui rattad jäävad niidetud rohu, muda või muu prahi tõttu kinni, puhastage need hoolikalt. Kui tegemist on lihtsalt mustuse või muda kogunemisega, loputage need lihtsalt puhta veega maha.

### **Laadimisjaam**

Eemaldage praht ja muda ning veenduge, et kontaktriba, toitekaabel ja selle pikendusjuhel poleks kahjustatud.

Regulaarsel kasutamisel vahetage kõik terad ja nende kruvid välja iga 1–2 kuu tagant, et tagada ohutu ja efektiivne lõikamine.

### **Terade vahetamine.**

1. Lülitage niiduk välja, kandke kaitsekindaid ja asetage see tagurpidi tasasele, puhtale ja pehmele pinnale.
2. Löikeketaste eemaldamiseks niidukilt kasutage kuuskantvõtit.

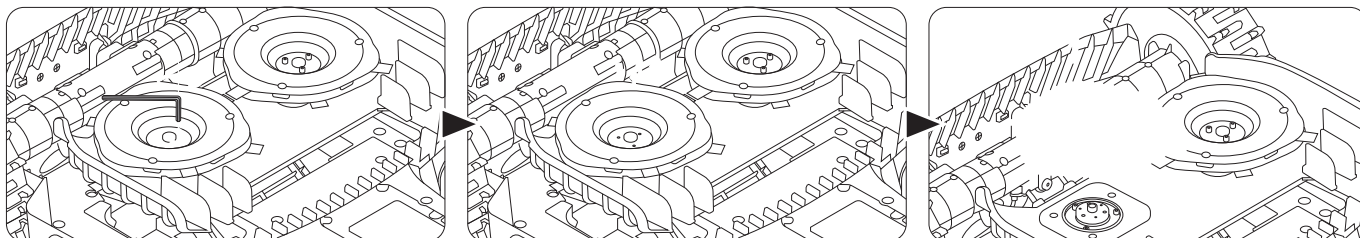

3. Eemaldage ristpeaga kruvikeerajaga ketta kaane kruvid ja seejärel võtke kaas ära.

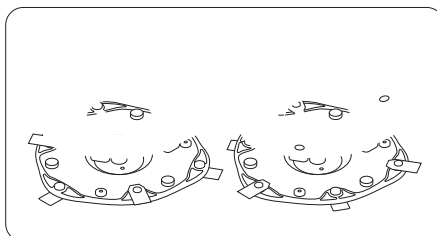

4. Kasutage kruvikeerajat, et eemaldada kõik terad lõikekettale aluse mõlemalt küljelt.

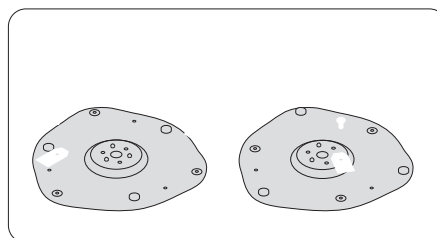
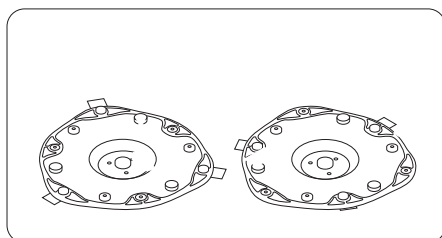

5. Kinnitage uued terad aluse külge, kinnitades need mõlemalt poolt kruvidega. **Terade õigesse asendisse paigaldamiseks järgige rangelt allolevat joonist.**

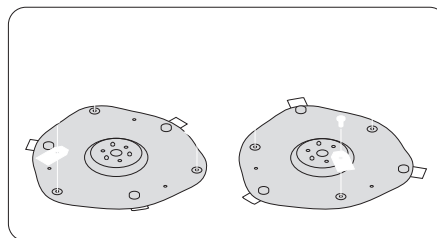
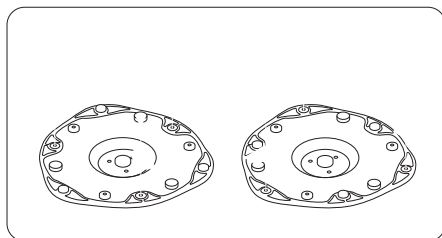

6. Kinnitage kate uuesti aluse külge.

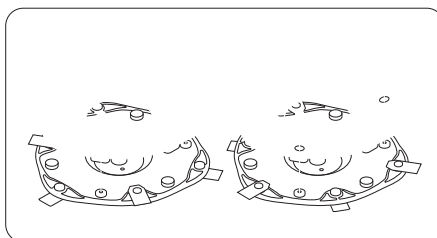

7. Kasutage lõikeketta niiduki külge tagasi kinnitamiseks kuuskantvõtit.

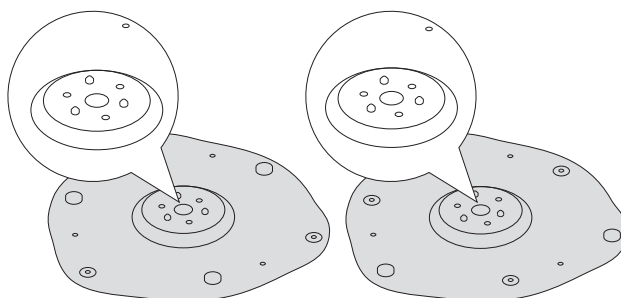
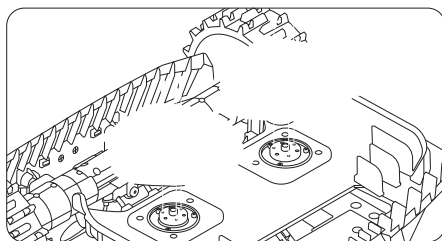

Pikamaavedude või transpordi korral kasutage niiduki kaitsmiseks originaalpakendit. Enne niiduki transportimist lülitage see alati välja. Käsitsege seda õrnalt ja vältige lööke või tugevat survet. ÄRGE kandke niidukit töötamise ajal.

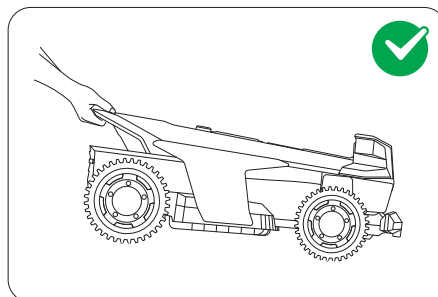
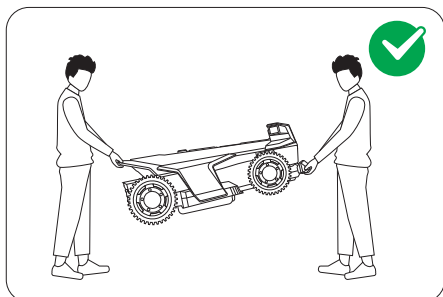

Lükake või tõmmake niidukit käepidemest, lõikeketas kehast eemal.

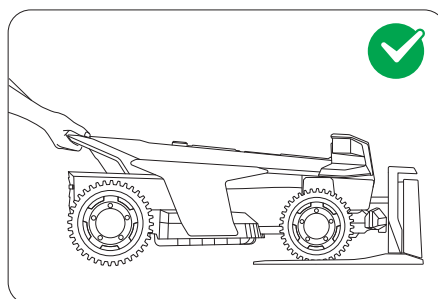
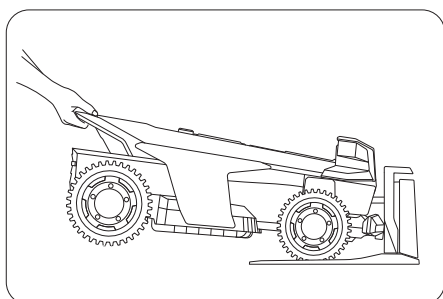

### Aku temperatuuri piirangud

**ÄRGE** kasutage ega hoidke akut äärmuslikel temperatuuridel: üle 50 °C (122 °F) või alla -20 °C (-4 °F).

Aku temperatuurikaitse aktiveerub, kui temperatuur on alla 0 °C (32 °F) või üle 53 °C (127 °F). Niiduk ei hakka niitma. Laadimine jätkub alles siis, kui aku temperatuur on langenud ohutusse vahemikku:

3 °C (37 °F) või kõrgem või 49 °C (120 °F) või madalam.

### Aku tööiga

Aku ületühjendamise tagajärjel tekkinud kahjustused ei kuulu piiratud garantii alla.

Aku tööiga sõltub kasutussagedusest ja töötundide koguarvust. Kui täislaadimise tööaeg muutub tavapärasest oluliselt lühemaks või niitmistulemused langevad, võtke aku vahetamiseks ühendust müüjijärgse teenindusega.

### Toiteallika ohutu kasutamine

Ühendage niiduk ja/või selle lisaseadmed ainult toiteallikaga, mis on kaitstud järelejäänud voolu kaitseseadmega (RCD), mille nimivool on 30 mA või alla selle.

Eemaldage alati toiteallikas ja lülitage niiduk välja enne järgmist:

- toitekaabli ümbert ummistuste eemaldamine;
- niiduki puhastamine või hooldustööde tegemine;
- kahjustuste kontrollimine pärast niiduki takistusele otsa sõitmist.

Kasutage toiteallikat ainult originaalse Navimowi poolt heakskiidetud akuga. Mitteoriginaalpatareide kasutamine võib põhjustada tulekahju, elektrilöögi või kehavigastusi. Ärge laadige niidukit, kui aku lekib.

### Regulaarne kontroll

Kontrollige regulaarselt toitekaablit, pistikut, korpust, pikenduskaablit ja kõiki sellega seotud komponente. Kui märkate kahjustusi, kulumist või vananemise märke, lõpetage kohe toiteallika kasutamine.

### Aku vahetamine

1. Vana aku eemaldamiseks keerake kruvid lahti ja ühendage juhtmed lahti.

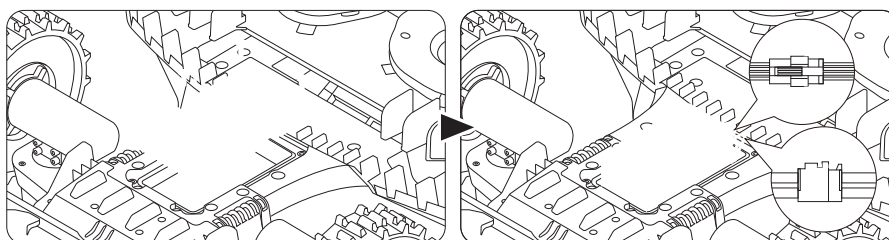

2. Uue aku paigaldamiseks ühendage juhtmed ja asetage aku oma kohale.

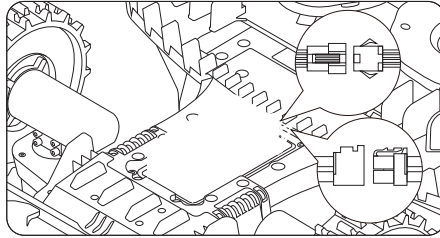

3. Keerake kõik kruvid tagasi ja keerake need tihedalt kinni.

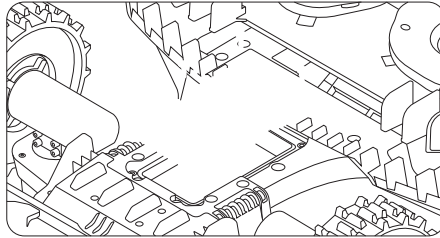

Optimaalse jõudluse ja kasutusea tagamiseks pange niiduk talveks või pikemaks ajaks kasutuseta seismiseks hoiule.

- Hoidke niidukit siseruumides jahedas ja kuivas kohas. Vältige otsest päikesevalgust ja äärmuslikke temperatuure.
- Hoidke niiduk, laadimisjaam ja toiteallikas eemal soojusallikatest (nt pliigid või radiaatorid) ning kemikaalidest või söövitavatest ainetest.
- Kaitske toiteallikat niiskuse eest ja hoidke seda hästi ventileeritud kohas.

### **Pange niiduk hoiuruumi**

1. Eemaldage niiduk laadimisjaamast. Veenduge, et niiduki allesjäänud akutase oleks vähemalt 85%.
2. Lülitage niiduk välja.
3. Ühendage toiteallikas ja antenn lahti.
4. Pange kätte kaitsekindad ja eemaldage ettevaatlikult löiketerad. Vt punkt 5.2 Terade vahetamine.
5. Pöörake niiduk tagurpidi ja puhastage seda harjaga.
6. Kasutage mustuse eemaldamiseks veevoolikut ja laske niidukil kuivada. Vt punkt 5.1 Puhastamine.

### **Laadimisjaama ja Navimow Garage X-i hoiustamine**

1. Võtke Navimow Garage L laadimisjaama küljest lahti ja pange garaaži hoiule.
2. Vajutage laadimistorni nuppu, et eemaldada see laadimisjaamast, ja pange laadimistorn hoiule.
3. Jätke alusplaat oma algsesse kohta.

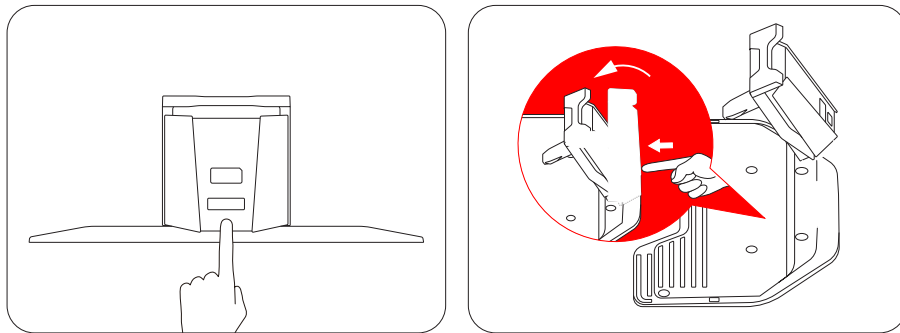

### **Pange antenn hoiule (ainult kohalikele RTK kasutajatele)**

Kui antenn on paigaldatud seinale või katusele, kasutage selle katmiseks kilekotti või katet. Kui antenn on paigaldatud maapinnale, toimige järgmiselt.

1. Eemaldage antenn ja selle varras. Hoidke alusharki oma kohal.
2. Hoiustage kaabel ja antenn.

Navimowi ja kõigi selle paigaldiste kevadel taastamiseks järgige allpool toodud juhiseid.

1. Eemaldage niidukilt kõik katted
2. Veenduge, et laadimisjaam on puhas ja mustusest vaba ning paigaldage laadimistorn alusplaadile. Kui laadimisjaam asub eelmise aastaga võrreldes teises kohas, värskendage selle asukohta. **Avakuva > Seaded > Hooldus ja tööriistad > Paiguta laadimisjaam ümber.**
3. Taasühendage uuesti talveks lahtiühendatud kaablid. Kontrollige kaableid kahjustuste või purunemise suhtes ja vajadusel parandage.
4. Lõpuks lülitage niiduk sisse ning kontrollige, kas niiduk on rakendusega seotud ja töötab korralikult.

ÄRGE töödelge seda toodet olmejäätmena. Ringlussevõtu kohta teabe saamiseks pöörduge oma olmejäätmete teenusepakkuja, omavalitsuse või müügikoha poole.

**Robotniiduki EÜ vastavusdeklaratsioon****Tootja:** Willand (Beijing) Technology Co., LTD.**Address:** Room 203, A-1 Bldg. Zhongguancun Dongsheng Technology Park (Northern Territory), No. 66, Xixiaokou Rd, Haidian Dist., Beijing, China.**E-post:** support-navimow@rlm.segway.com**Volitatud esindaja****Nimi:** AR Experts B.V.**Address:** Boeingavenue 209, 1119 PD Schiphol-Rijk, Holland**E-post:** info@certification-experts.com**Deklareeritav toode****Üldnimetus:** Robotniiduk**Toote nimetus:** Navimow X4 Series**Tüüp/mudel:** MX2220E, MX2230E, MX2250E**Seerianumber:** 22KA x yyyy x yyyy/22KE x yyyy x yyyy/22AA x yyyy x yyyy/22BA x yyyy x yyyy/22BE x yyyy x yyyy ("x" tähistab mis tahes tähte A–Z peale O ja I, "y" tähistab mis tahes tähte A–Z peale O ja I või mis tahes numbrit 0–9)**Käesolev vastavusdeklaratsioon on välja antud tootja ainuvastutusel.**

Eespool kirjeldatud deklareeritav toode vastab järgmistele ELi direktiividele:

1. Raadioseadmete direktiiv (2014/53/EL)
2. Masinadirektiiv (2006/42/EÜ)
3. RoHS direktiiv (2011/65/EL) ja seda muutev direktiiv ((EL)2015/863)

**Selle toote vastavust nendele direktiividele on hinnatud, tõendades vastavust järgmistele ühtlustatud standarditele ja/või tehnilistele spetsifikatsioonidele:**

Raadioseadmete direktiiv (2014/53/EL)			
Artikkel 3.1a: (Tervis ja ohutus)	Artikkel 3.1b: (EMC)	Artikkel 3.2: (Raadiospekter)	Artikkel 3.3 d, e, f: (Küberturvalisus)
EN 50665:2017	EN IEC 55014-1:2021	EN 300 220-1 V3.1.1	EN 18031-1:2024
EN IEC 62311:2020	EN IEC 55014-2:2021	EN 300 220-2 V3.1.1	EN 18031-2:2024
	EN 301 489-1 V2.2.3	EN 301 908-1 V15.2.1	
	EN 301 489-3 V2.3.2	EN 300 328 V2.2.2	
	EN 301 489-17 V3.3.1	EN 301 908-13 V13.2.1	
	EN 301 489-19 V2.2.1	EN 303 413 V1.2.1	
	EN 301 489-52 V1.2.1	EN 300 440 V2.1.1	
	EN IEC 61000-6-1:2019	EN 301 893 V2.1.1	
	EN IEC 61000-6-3:2021		

Rohs direktiiv / Ohtlike ainete kasutamise piiramise direktiiv (2011/65/EL) ja direktiivi muudatus ((EL) 2015/863)	Masinadirektiiv (2006/42/EÜ)	Aku
EN IEC 63000:2018	EN 60335-1:2012 +A11:2014 +A13:2017 +A1:2019 +A14:2019 +A2:2019 +A15:2021	EN 62133-2:2017
	EN 50636-2-107:2015+A1:2018+A2:2020+A3:2021	

**Allkirjastatud järgmiste osapoolte poolt ja nimel:** Navimow B.V.**Koht:** Changzhou, Hiina**Kuupäev:** 30.10.2025**Nimi:** Crystal Zhuang**Ametinimetus:** Sertifitseerimisjuht**Allkiri:** Crystal Zhuang

**Antenni EÜ vastavusdeklaratsioon****Tootja:** Willand (Beijing) Technology Co., LTD.**Address:** Room 203, A-1 Bldg. Zhongguancun Dongsheng Technology Park (Northern Territory), No. 66, Xixiaokou Rd, Haidian Dist., Beijing, China.**E-post:** support-navimow@rlm.segway.com**Volitatud esindaja****Nimi:** AR Experts B.V.**Address:** Boeingavenue 209, 1119 PD Schiphol-Rijk, Holland**E-post:** info@certification-experts.com**Deklareeritav toode****Üldnimetus:** Antenn (peamine)**Toote nimetus:** Antenn (peamine)**Tüüp/mudel:** X3R00G**Seerianumber:** PXBA x yyyy x yyyy / PXBC x yyyy x yyyy / PXBD x yyyy x yyyy (kus „x“ tähistab mis tahes tähte A–Z, v.a O ja I; „y“ tähistab mis tahes tähti A–Z, v.a O ja I, või mis tahes numbrit vahemikus 0–9)**Käesolev vastavusdeklaratsioon on välja antud tootja ainuvastutusel.**

Eespool kirjeldatud deklareeritav toode vastab järgmistele ELi direktiividele:

1. Raadioseadmete direktiiv (2014/53/EL)
2. RoHS direktiiv (2011/65/EL) ja seda muutev direktiiv ((EL)2015/863)

**Selle toote vastavust nendele direktiividele on hinnatud, tõendades vastavust järgmistele ühtlustatud standarditele ja/või tehnilistele spetsifikatsioonidele:**

Raadioseadmete direktiiv (2014/53/EL)			Rohs direktiiv / Ohtlike ainete kasutamise piiramise direktiiv (2011/65/EL) ja direktiivi muudatus ((EL) 2015/863)
Artikkel 3.1a: (Tervis ja ohutus)	Artikkel 3.1b: (EMC)	Artikkel 3.2: (Raadiospekter)	
EN 50665:2017	EN IEC 61000-6-3:2021	EN 300 220-1 V3.1.1	EN IEC 63000:2018
EN IEC 62311:2020	EN IEC 61000-6-1:2019	EN 300 220-2 V3.1.1	
	EN IEC 55014-1:2021	EN 303 413 V1.2.1	
	EN IEC 55014-2:2021		

**Allkirjastatud järgmiste osapoolte poolt ja nimel:** Navimow B.V.**Koht:** Changzhou, Hiina**Kuupäev:** 30.10.2025**Nimi:** Crystal Zhuang**Ametinimetus:** sertifitseerimisjuht**Allkiri:** Crystal Zhuang

**Laadimisjaama EÜ vastavusdeklaratsioon****Tootja:** Willand (Beijing) Technology Co., LTD.**Address:** Room 203, A-1 Bldg. Zhongguancun Dongsheng Technology Park (Northern Territory), No. 66, Xixiaokou Rd, Haidian Dist., Beijing, China.**E-post:** support-navimow@rlm.segway.com**Volitatud esindaja****Nimi:** AR Experts B.V.**Address:** Boeingavenue 209, 1119 PD Schiphol-Rijk, Holland**E-post:** info@certification-experts.com**Deklareeritav toode****Üldnimetus:** Navimowi laadimisjaam**Toote nimetus:** Navimowi laadimisjaam**Tüüp/mudel:** C0401G**Seerianumber:** 22KA x yyyy x yyyy/22KE x yyyy x yyyy/22AA x yyyy x yyyy/22BA x yyyy x yyyy/22BE x yyyy x yyyy ("x" tähistab mis tahes tähte A-Z peale O ja I, "y" tähistab mis tahes tähte A-Z peale O ja I või mis tahes numbrit 0-9)**Käesolev vastavusdeklaratsioon on välja antud tootja ainuvastutusel.**

Eespool kirjeldatud deklareeritav toode vastab järgmistele ELi direktiividele:

1. Elektromagnetilise ühilduvuse direktiiv (2014/30/EL)
2. RoHS direktiiv (2011/65/EL) ja seda muutev direktiiv ((EL)2015/863)

**Selle toote vastavust nendele direktiividele on hinnatud, tõendades vastavust järgmistele ühtlustatud standarditele ja/või tehnilistele spetsifikatsioonidele:**

EMC-direktiiv (2014/30/EL)	Rohs direktiiv / Ohtlike ainete kasutamise piiramise direktiiv (2011/65/EL) ja direktiivi muudatus ((EL) 2015/863)
EN IEC 61000-6-3:2021	EN IEC 63000:2018
EN IEC 61000-6-1:2019	

**Allkirjastatud järgmiste osapoolte poolt ja nimel:** Navimow B.V.**Koht:** Changzhou, Hiina**Kuupäev:** 30.10.2025**Nimi:** Crystal Zhuang**Ametinimetus:** sertifitseerimisjuht**Allkiri:** Crystal Zhuang

## Piiratud garantii- ja vahekohtuleping

MÄRKUS. TUTVUGE SELLE PIIRATUD GARANTII JA VAHEKOHTULEPINGUGA NING HOIDKE SEE LEPING EDASPIDISEKS KASUTAMISEKS ALLES. SEE LEPING SISALDAB PIIRATUD GARANTII KLAUSLEID EUROOPA TARBIJATELE, VAHEKOHTUKLAUSLEID NAVIMOW („TOODE“) NING KÕIKI TOOTEGA SEOTUD JA/VÕI SELLEST TULENEVAID TEHINGUID JA NÕUDEID.

SEE ON SIDUV JURIIDILINE LEPING („LEPING“) TEIE (FÜÜSILINE VÕI JURIIDILINE ISIK) JA TOOTJA („WILLAND“), NAVIMOW B.V. VAHEL („NAVIMOW“) JA NENDE SIDUSETTEVÕTETE (SEALHULGAS, KUID MITTE AINULT, NENDE EMAETTEVÕTTE, TÛTARETTEVÕTTE, SIDUSETTEVÕTETE, EELKÄIJA, HILISEMA ETTEVÕTTE, HALDURITE, ÕIGUSJÄRGLASTE, ÕIGUSJÄRGLASTE, AMETNIKELE, DIREKTORITELE, JUHTIDELE, TÕÖTAJATELE, LIIKMETELE, AKTSIONÄRIDELE JA ESINDAJATELE, ADVOKAATIDELE, KINDLUSTUSANDJATELE VÕI EDASIKINDLUSTUSANDJATELE) (ÜHISELT „NAVIMOWI POOLED“), NAVIMOWI EDASIMÜÜJATE (NAGU ON MÄÄRATLETUD ALLPOOL) JA NENDE SIDUSETTEVÕTETE (ÜHISELT „NAVIMOWI EDASIMÜÜJAD“) VAHEL.

TOOTE OSTMINE, TOOTE PAKENDI AVAMINE, TOOTE KASUTAMINE, TOOTE SÄILITAMINE, KÄESOLEVA LEPINGU EELISTE KASUTAMINE VÕI SELLE LEPINGU ELEKTROONILINE AKTSEPTERIMINE TÄHENDAB KÄESOLEVA LEPINGU AKTSEPTERIMIST. JUHUL, KUI OSTATE VANEMA(TE) VÕI SEADUSLIKU EESTKOSTJA(TE)NA SELLE TOOTE OMA LASTE NIMEL VÕI NENDE JAOKS, NÕUSTUTE KÄESOLEVATE LEPINGU TINGIMUSTEGA, KIIDATE NEED IGAS SUHTES HEAKS JA NÕUSTUTE, ET SEE LEPING ON SIDUV NII TEILE KUI KA TEIE LASTELE. MÕISTATE JA NÕUSTUTE, ET SAATE KÄESOLEVAST LEPINGUST PIISAVALT ARU JA NÕUSTUTE SELLE LEPINGUGA.

Hoidke toote seerianumber alles

Märkige üles allpool olev toote seerianumber. Seerianumbri leiate saatekasti välisküljelt või toote põhjast.

Kontaktandmed

Toode on toodetud Navimow B.V. jaoks.  
(„Navimow“).

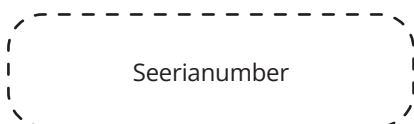

### 1. Piiratud garantii

See piiratud garantii hõlmab ainult toote ja selle osade mis tahes materjali või kvaliteedi defekte, kui toodet ja selle osi kasutatakse tavapära tingimustes. Piiratud garantiiga hõlmatud defekti ilmnemisel parandavad Navimow ja/või teised Navimow osapooled oma äranägemise järgi defektse toote või selle komponendid vastavalt käesolevale piiratud garantiile ja vastavalt kuupäevale, mil see aktiveeriti (hilisem kuupäev on ülimuslik) kas Navimowi, Navimowi volitatud esindaja, Navimowi volitatud edasimüüja või volitatud edasimüüja (neist igaüks „Navimowi edasimüüja“ või ühiselt „Navimowi edasimüüjad“) poolt.

Käesoleva garantiiga hõlmatud toode	Piiratud garantiiperiood
X420 (must), X420 (hall), X430 (must), X450 (must), X450 (hall)	3 aastat
Akupatareid ja toiteadapterid	2 aastat

Terasid peetakse ühekordselt kasutatavaks ja need ei kuulu käesoleva garantii alla.

SEE PIIRATUD GARANTII ON SIIN AINUS SELGESÕNALINE GARANTII, MIS KEHTIB TOOTELE JA SELLE OSADELE, TARVIKUTELE JA HOOLDUSREMONDILE. NAVIMOW JA NAVIMOWI OSAPOOLED KEELDUVAD KÕIKIDEST MUUDEST SELGESÕNALISTEST GARANTIIDEST. NAVIMOW JA TEISED NAVIMOWI OSAPOOLED PIIRAVAD KÕIGI KAUDSETE GARANTIIDE KESTUST JA ÕIGUSKAITSEVAHENDEID, SEALHULGAS TURUSTATAVUSE JA KONKREETSEKS OTSTARBEKS SOBIVUSE GARANTIISID, OLENEMATA SELLEST, KAS NEED TULENEVAD SEADUSEST, TEHINGU KÄIGUST, TÄITMISE KÄIGUST, KAUBANDUSE KASUTAMISEST VÕI MUUST, SELLE SELGESÕNALISE PIIRATUD GARANTII KESTUSEGA. KÄESOLEV PIIRATUD GARANTII KIRJELDAB TEILE KÄTTESAADAVAT TEENUST, KUI TEIE TOODE VAJAB GARANTIITEENUST. KÄESOLEV PIIRATUD GARANTII ON LISAGARANTII, MIS EI MÕJUTA EGA PIIRA MINGIL MOEL SEADUSEST TULENEVAID ÕIGUSI, MIS TEIL TARBIJANA VÕIVAD OLLA, NÄITEKS SEOS VASTAVUSEGA, NING TEIL VÕIB OLLA TÄIENDAV KAITSE VASTAVALT TEIE KOHALIKELE SEADUSTELE.

## 2. Piiratud garantiiga teenindus

Navimowi veebiteenused on saadaval aadressil [navimow.com](http://navimow.com). Toote kasutamise ajal usute, et toode või selle mõni osa on defektne ja/või ei tööta korralikult. LÕPETAGE KOHE TOOTE KASUTAMINE JA HOIDKE TOODET KORRALIKULT. TOOTE JÄTKUV KASUTAMINE SELLES OLUKORRAS VÕIB PÕHJUSTADA TEILE VÕI TEISTELE TÕSISEID KEHAVIGASTUSI VÕI ISEGI SURMA JA/VÕI PÕHJUSTADA VARALIST KAHJU. Seejärel võtke kohe ühendust Navimowiga aadressil [support-navimow@rlm.segway.com](mailto:support-navimow@rlm.segway.com) või reaalajas vestluse teel rakenduse kaudu. Navimowi tehnilise toe töötajad on saadaval, et aidata teil veebis või telefoni teel defekti diagnoosida ja anda vajadusel täiendavaid juhiseid. Juhul, kui garantiiteenused on vajalikud, valmistage ette järgmised materjalid, sealhulgas (i) tõend toote algse ostu kohta, (ii) toote seerianumber ja (iii) defekti kirjeldus, kui see on asjakohane. Kui olete veendunud, et vastate piiratud garantii kaitse ja/või teenuste saamise tingimustele, peate meile esitama oma nime, e-posti aadressi, postiaadressi ja kontakttelefoni ning me juhendame teid edasi meie teenuse saamiseks.

Kui soovite defektse seadme hooldusesse tagastada, vastutate saatmiskulude ning kaotsimineku- ja kahjustumisrisi eest, mis võib tekkida saatmise (i) teilt Navimowile ja (ii) Navimowilt teile. Toote Navimowile saatmiseks peate lisama oma defektse toote või selle osa originaal- või Navimowi heakskiidetud pakendisse, mis antakse teie kulul. Te olete kohustatud kaitsma, hüvitama ja hoidma Navimowi kahjutuna mis tahes kahjust, mis võib olla põhjustatud toote või selle osa valest pakendamisest või saatmisest Navimowile.

Volitatud teenusepakkuja või Navimowi edasimüüja kontrollib teie tagastatud toodet. Kui Navimow teeb mõistlikult kindlaks, et probleem ei kuulu piiratud garantii alla, teavitab Navimow teid ja teavitab teid hooldus- või asendusalternatiividest, mis on teile tasu eest kättesaadavad, või Navimow tagastab teie toote teile parandamata kujul ning sellisel juhul vastutate saatmiskulude ja kindlustuse eest, mis on seotud teie toote saatmisega Navimowilt teile. Juhul, kui piiratud garantii ei hõlma mis tahes teenuseid ja te lükkate tagasi Navimowi osapoolte ja/või Navimowi edasimüüja soovitatud tasulise teenuse, mõistate ja tunnistate, et toote parandamata jätmine ja/või teenuste osutamata jätmine võib suurendada kukkumise ja/või toote rikke ohtu, mis võib põhjustada tõsiseid varalisi kahjusi, raskeid kehavigastusi või surma, ning nõustute, et see on teie teadlik nõusolek sellise riski võtmiseks.

Garantiikaitse ja/või teenuste tagamise korral teenindab Navimow defektseid tooteid või asendab need uute või taastatud sama või sarnase stiiliga osadega, ilma et peaksite selle eest maksma. Navimowi asendatud osad jäävad Navimowi omandisse ja muutuvad tema omandiks. Sellises olukorras maksab Navimow teile toote tagastamise eest mõistlikud saatmiskulud.

## 3. Piiratud garantii sobivus

- 3.1 Navimow peab saama teie hooldustaotluse piiratud garantiiaja jooksul, nagu eespool kirjeldatud, ja Navimow peab teie toote vastu võtma vastavalt eespool määratletud piiratud garantiiga teeninduse protsessile.
- 3.2 Toode peab olema ostetud Navimowi volitatud edasimüüjalt.
- 3.3 Peate esitama ostutšeki originaali.
- 3.4 Toote seerianumber peab olema loetav, varjamata, rikkumata ja muutmata.
- 3.5 Kõik võltsimiskindlad plommid peavad olema terved, paigas ja muutmata.

## 4. Piiratud garantii välistused

See piiratud garantii kirjeldab teenust, mis on teile saadaval, kui teie toode vajab garantiiteenust ja teil võib olla kohalike seaduste alusel täiendav kaitse. See piiratud garantii ei hõlma ega välista teie toote või selle mis tahes osa kahjustusi, mille on põhjustanud:

- 4.1 Väärkohtlemine, väärkasutus, kergemeelsus, hooletus või äriiline kasutamine.
- 4.2 Toote vale laadimine, hoiustamine ja hooldamine või kui kasutamine ei vasta kasutaja materjalides toodud juhistele või piirangutele.
- 4.3 Toote kasutamine ei ole kooskõlas kehtivate seaduste ja määrustega.
- 4.4 Toote kasutamine ebapiisava kogemusega isikute poolt.
- 4.5 Õnnetusjuhtum, kokkupõrge, tulekahjustused, veekahjustused, keemilised kahjustused, toote kasutamine väljaspool toote töötemperatuurivahemikku, kõrgsurve veeprits, maavärin ja maha kukkumine.
- 4.6 Mehaaniliste osade muutmine, elektrooniliste osade muutmine või tootesse sisseehitatud tarkvara muutmine.
- 4.7 Hooldus, remont ja teenindus volitamata teenusepakkujate poolt.

4.8 Kosmeetilised kahjustused.

4.9 Toote kasutamine koos kolmanda osapoole toote, komponendi või tarvikuga.

4.10 Kuluosade tavapärase halvenemine.

4.11 Toote kasutamine koos hilinevad kuluosadega.

## 5. VASTUTUSEST LOOBUMINE JA PIIRANG

5.1 NAVIMOWI OSAPOOLED EI VÕTA EGA VOLITA KEDAGI VÕTMA TEMA NIMEL MIS TAHES MUUD KOHUSTUST VÕI VASTUTUST, MIS ON SEOTUD TOOTE, SELLE OSADE, TARVIKUTE, HOOLDUSREMONDI VÕI SELLE PIIRATUD GARANTIIGA.

5.2 NAVIMOWI OSAPOOLED JA NAVIMOWI EDASIMÜÜJAD EI VASTUTA TOOTE, SELLE KOMPONENTIDE, TARVIKUTE KASUTAMISE KADUMISE EGA EBAMUGAVUSTE VÕI MUUDE KADUDE VÕI KAHJUSTUSTE EEST, MIS VÕIB OLLA PÕHJUSTATUD TOOTE, SELLE OSADE, TARVIKUTE, HOOLDUSREMONDI DEFECTIDEST, VÕI MIS TAHES MUUDE JUHUSLIKE VÕI KAUDSETE KAHJUDE EEST, MIS VÕIVAD TEKIDA TOOTE, SELLE KOMPONENTIDE, TARVIKUTE VÕI HOOLDUSREMONDI DEFECTIDE TÕTTU. MÕNED RIIGID EI LUBA JUHUSLIKE VÕI KAUDSETE KAHJUDE VÄLISTAMIST VÕI PIIRAMIST, SEEGA EI PRUUGI ÜLALTOODUD PIIRANG VÕI VÄLISTAMINE TEIE SUHTES KEHTIDA ULATUSES, MILLES SEE ON KOHALDATAVA SEADUSEGA KEELATUD.

5.3 MITTE MINGIL JUHUL EI ÜLETA NAVIMOWI OSAPOOLTE EGA NAVIMOWI EDASIMÜÜJATE TÄIELIK JA KOONDVASTUTUS KÕIKIDE NÕUETE PUHUL, MIS TULENEVAD MIS TAHES JA KÕIGIST KOHALDATAVATEST SEADUSTEST VÕI TEOORIAST, SOLIDAARSELT VÕI ERALDI, MIS TULENEVAD TOOTE OSTMISEST, TOOTE KASUTAMISEST, LEPINGU RIKKUMISEST, DELIKTIDEST (SH HOOLETUSEST) VÕI MUUST VÕI ON SELLEGA SEOTUD, MIS TAHES DEFECTSE TOOTE PARANDAMISE VÕI VÄLJAVAHETAMISE KOHUSTUST, LÄHTUDES LISAKS NAVIMOWI AINU- JA EKSKLUSIIVSEST ÄRANÄGEMISEST. ÜHELGI JUHUL EI VASTUTA NAVIMOWI OSAPOOLED EGA NAVIMOWI EDASIMÜÜJAD ÜHEGI ISIKU EES KAUDSETE, OTSESTE, JUHUSLIKE, ERILISTE, NÄITLIKE, KARISTUSLIKE VÕI SUURENDATUD KAHJUDE EEST, MIS TULENEVAD VÕI ON SEOTUD TOOTE OSTMISEGA JA VÕI SELLEGA SEoses KÄESOLEVA LEPINGU VÕI TOOTJA KOHUSTUSTE RIKKUMISEST, OLENEMATA A) KAS SELLISEID KAHJUSID OLI VÕIMALIK ETTE NÄHA, B) KAS NAVIMOWI VÕI TEISI NAVIMOWI OSAPOOLI TEAVITATI SELLISTE KAHJUDE VÕIMALIKKUSEST VÕI MITTE, JA C) NÕUDE ALUSEKS OLEV ÕIGUSLIK VÕI ÕIGLUSE TEOORIA (LEPING, SÜÜTEGU VÕI MUU), VÄLJA ARVATUD JUHUL, KUI SELLISED PIIRANGUD JA VÄLISTUSED ON KOHALDATAVA ÕIGUSEGA KEELATUD. EESPOOL NIMETATUD PIIRANGUD VÕI VÄLISTUSED KEHTIVAD ISEGI SIIS, KUI SELLE LEPINGU ALUSEL KANNATANUD KLIENDI VÕI MÕNE MUU ISIKU (KELLEL VÕIB SEADUSE VÕI OMAKAPITALI ALUSEL OLLA SELLE LEPINGU ALUSEL ÕIGUS VÕI NÕUE) ÕIGUSKAITSEVAHENDID EI TÄIDA OMA PÕHIEESMÄRKI. JUHUL, KUI MÕNED RIIGID EI LUBA TEATUD VÕI KÕIGI EESPOOL NIMETATUD KAHJUDE VÄLISTAMIST VÕI PIIRAMIST, NII ET KUI SELLISED PIIRANGUD VÕI VÄLISTUSED POLE SEADUSEGA LUBATUD, EI PRUUGI NEED TEIE SUHTES KEHTIDA. MÕNED RIIGID EI LUBA JUHUSLIKE VÕI KAUDSETE KAHJUDE VÄLISTAMIST VÕI PIIRAMIST, NII ET KUI SELLISED PIIRANGUD VÕI VÄLISTUSED POLE SEADUSEGA LUBATUD, EI PRUUGI ÜLALTOODUD PIIRANG VÕI VÄLISTAMINE TEIE SUHTES KEHTIDA.

5.4 Kohaldatava seadusega lubatud ulatuses LOOBUVAD NAVIMOWi OSAPOOLED ja NAVIMOWi EDASIMÜÜJAD käesolevaga igasugusest vastutusest ega vastuta sellega kahjude eest, sealhulgas surm, kehavigastused või varakahjustused, mis tulenevad mis tahes käitumisest (sealhulgas üleastumisest), tegevusest, tegevusetusest või hooletusest või on nendega seotud ja mille on põhjustanud mis tahes volitatud või volitamata edasimüüja, turustaja, hulgimüüja, jaemüüja, teenusepakkuja või kolmas osapool, kes osaleb toote või sellega seotud teenuste levitamises. Kohaldatava õigusega lubatud ulatuses on siin esitatud selgesõnalised kinnitused ja garantiid, kui neid on, ainsad garantiid ja kinnitused, mille NAVIMOWi OSAPOOLED TEILE, igale tarbijale ja/või lõppkasutajale annavad. NAVIMOWi OSAPOOLED ei vastuta mis tahes muude garantiide ja/või kinnituste eest, mida võib anda mõni teine isik, välja arvatud juhul, kui NAVIMOWi OSAPOOLED on sõnaselgelt kirjalikult volitanud sellist lisagarantii ja/või esindust tarbijale või lõppkasutajale andma.

## 6. Nõuded, vaidluste lahendamine ja vahekohtumenetlus

SIIN SISALDUVAD KLAUSLID ON JURIIDILISELT SIDUVAD TEIE (KAS ÜKSIKISIK VÕI ÜKSUS) JA NAVIMOW B.V., SELLE SIIDUSÜHINGU, NAVIMOW OSAPOOLTE JA NAVIMOW EDASIMÜÜJATE VAHEL. SIIN SISALDUVAD PUNKTID VÕIVAD MÕJUTADA TEIE ÕIGUSI JA TEIE KOHUSTUS ON LUGEDA JÄRGMISI JAOTISI. LEPINGUST SAATE LOOBUDA 30 KALENDRIPÄEVA JOOKSUL ALATES ESIMESEST TARBIAOSTUST, SAATES E-KIRJA AADRESSILE OPTOUT@SEGWAY.COM JA ESITADES ASJAKOHASE TEABE. ÜKSIKASJALIKUMAT TEAVET LEIATE PUNKTIST 6.2.

6.1 Siduv vahekohus / Navimowi osapooled, Navimowi edasimüüjad ja teie nõustute, et mis tahes vaidlused, vastuolud või nõuded, mis tulenevad käesolevast lepingust, piiratud garantiist, müügist, seisukorrast või toote toimivusest, on sellega seotud, olenemata sellest, kas need põhinevad lepingul, lepinguvälisel kahjul, pettusel, valeandmete esitamisel või mis tahes muul õigusteoorial või õiglusel, sealhulgas igasugused surmanõudeid, kahjustusi või varalise kahju hüvitamist reguleeritakse Madalmaade seadustega ja neid tõlgendatakse vastavalt nende seadustele, välja arvatud selle kollisiooninormid.

Kõik käesolevast lepingust tulenevad või sellega seotud vaidlused lahendatakse pooltevaheliste sõbralike läbirääkimiste teel. Kui läbirääkimiste käigus ei ole võimalik jõuda lahenduseni, esitatakse vaidlus Madalmaade Arbitraažiinstituudi (NAI) vahekohtule ja menetlus viiakse läbi vastavalt selle vahekohtu taotlemise ajal kehtivatele eeskirjadele. Mõlemad lepinguosaliselised tunnustavad ja kinnitavad, et vahekohtu otsus on lõplik ja siduv kõigi lepinguosaliste jaoks, seda ei saa edasi kaevata ning selles käsitletakse vahekohtu kulude küsimust ja kõiki sellega seotud küsimusi. Vahekohtu otsuse täitmine toimub pädeva kohtu poolt.

Lisaks lepivad lepinguosaliselised kokku, et

i. vahekohtu asukoht on Amsterdam, Holland.

ii. Kohus koosneb 3 vahekohtunikust.

iii. Vahekohtumenetlus toimub inglise keeles.

6. jagu „Nõuded, vaidluste lahendamine ja vahekohtumenetlus“ jääb kehtima käesoleva lepingu ja/või piiratud garantii lõpetamisel või lõppemisel või juhul, kui pädev kohtuasutus, kellel on selles küsimuses tegelikud volitused ja pädevus, tunnustab selle lepingu ja/või piiratud garantii täielikult või osaliselt tühiseks, välditavaks, kehtetuks või jõustamatuks.

### 6.2 Loobumine

VÕITE SELLEST VAIDLUSTE LAHENDAMISE MENETLUSEST LOOBUDA, TEATADES SELLEST NAVIMOWILE VÕI NAVIMOWI OSAPOOLTELE HILJEMALT KOLMKÜMMEND (30) KALENDRIPÄEVA PÄRAST KUUPÄEVA, MIL ESIMENE TARBIAOSTJA TOOTE OSTIS. LOOBUMISEKS PEATE SAATMA TEATE E-POSTI TEEL AADRESSILE OPTOUT@SEGWAY.COM KOOS TEEMAREAGA: „ARBITRATION OPT-OUT“ (VAHEKOHTUMENETLUSEST LOOBUMINE). E-POSTI TEEL SAADETAV LOOBUMISTEATIS PEAB SISALDAMA A) TEIE NIME, E-POSTI AADRESSI, POSTIAADRESSI JA TELEFONINUMBRIT; B) TOOTE OSTMISE KUUPÄEVA; C) TOOTEMUDELI NIMETUST VÕI MUDELI NUMBRIT; JA D) SEERIANUMBRIT. TEISEL JUHUL VÕITE TELLIMUSEST LOOBUDA, SAATES LOOBUMISKIRJA NAVIMOWILE AADRESSILE Teleportboulevard 130, ScaleHubi kontor B2.01, 1043EJ Amsterdam, Holland. REGISTREERITUD KIRI KOLMEKÜMNE (30) KALENDRIPÄEVA JOOKSUL ALATES KUUPÄEVAST, MIL ESIMENE LÕPPKASUTAJA OSTIS TOOTE NAVIMOWI EDASIMÜÜJALT. LOOBUMISKIRI PEAB SISALDAMA JÄRGMIST TEAVET: A) TEIE NIMI, E-POSTI AADRESS, POSTIAADRESS JA TELEFONINUMBER; B) TOOTE OSTMISE KUUPÄEV; C) TOOTEMUDELI NIMETUS VÕI MUDELI NUMBER; D) SEERIANUMBER; JA E) JÄRGMINE AVALDUS: EESPOOL NIMETATUD TARBIA OSTSUSTAB LOOBUDA VAIDLUSTE LAHENDAMISE MENETLUSEST, NAGU ON SÄTESTATUD SELLES PIIRATUD GARANTIIS. NEED ON AINSAD KAKS TÕHUSAT VIISI SELLEST VAIDLUSTE LAHENDAMISE MENETLUSEST LOOBUMISEKS. SELLEST VAIDLUSTE LAHENDAMISE MENETLUSEST LOOBUMINE EI MÕJUTA MINGIL VIISIL PIIRATUD GARANTII ULATUST JA SAATE JÄTKUVALT KASUTADA PIIRATUD GARANTII EELISEID.

### 6.3 Keel

Käesolev leping võib olla tõlgitud erinevatesse keeltesse. Konflikti korral on ingliskeelne versioon ülimuslik ja määrav.

## **7. Kavandatud kolmandast isikust kasusaaja**

a) Kui füüsiline isik saab uue toote kingitusena selle algselt ostjalt ja see saaja ei ole käesoleva lepingu osaline, loetakse see saaja käesoleva lepingu kavandatud kolmandaks isikuks. b) Kui i) füüsiline isik kuulub toote ostja perekonda või majapidamisse, ii) on mõistlik eeldada, et selline isik võib toodet kasutada, tarbida või mõjutada ja iii) see isik ei ole käesoleva lepingu osaline, loetakse see isik käesoleva lepingu kavandatud kolmandast isikust kasusaajaks.

## **8. Aegumistähtaeg**

Pooled lepivad kokku, et kõik vaidlused või nõuded, mis tulenevad käesolevast lepingust, sellega seotud piiratud garantiist, toote müügist, seisukorrast või toimimisest, ja olenemata sellest, kas need põhinevad lepingul, pettusel, valeandmete esitamisel või mõnel muul õiguslikul või omakapitali teoorial, sealhulgas surma-, vigastus- või varakahju nõuded, tuleb esitada ühe aasta jooksul pärast hagi põhjuse ilmnemist.

## **9. Eraldatavus**

Kui mõni käesoleva lepingu tingimus, klausel või säte on mõnes jurisdiktsioonis kehtetu, ebaseaduslik või jõustamatu, ei mõjuta selline kehtetus, ebaseaduslikkus või jõustamatus ühtegi muud käesoleva lepingu tingimust, klauslit või sätet ega muuda sellist tingimust, klauslit või sätet kehtetuks või jõustamatuks mõnes teises jurisdiktsioonis. Kui leitakse, et mõni tingimus, klausel või säte on kehtetu, ebaseaduslik või jõustamatu, peavad pooled heas usus läbirääkimisi, ja kui läbirääkimised ei õnnestu, võib vahetult muuta käesolevat lepingut, et viia võimalikult täpselt ellu poolte algne kavatsus, et käesolevaga kavandatud tehingud saaksid võimalikult suures ulatuses ellu viidud nii, nagu algselt kavandatud.

## Euroopa Liidu vastavusavaldus

### Teave kasutajatele elektri- ja elektroonikaseadmete jäätmete kõrvaldamise kohta



See sümbol tootel või selle pakendil näitab, et kasutatud elektri- ja elektroonikatooteid ei tohi kõrvaldada koos sorteerimata olmejäätmetega. Nõuetekohaseks käitlemiseks on teie kohustus kõrvaldada oma jäätmed, korraldades nende tagastamise määratud kogumispunktidesse.

Selle toote õige kõrvaldamine aitab säästa väärtuslikke ressursse ja vältida võimalikke negatiivseid mõjusid inimeste tervisele ja keskkonnale, mis võivad muidu sobimatust jäätmekäitlusest tekkida.

Kasutatud seadme tagastamiseks kasutage tasuta tagastamis- ja kogumissüsteeme või võtke ühendust jaemüüjaga, kellelt toode osteti. Lähima määratud kogumispunkti kohta lisateabe saamiseks võtke ühendust kohaliku omavalitsusega.

Nende jäätmete ebaõige kõrvaldamise eest võidakse kohaldada karistusi vastavalt teie siseriiklikele õigusaktidele.

### Teave kasutatud patareide ja akude kõrvaldamise kohta kasutajatele



See sümbol tähendab, et patareisid ja akusid ei tohi nende kasutuselt kõrvaldamisel segada sorteerimata olmejäätmetega. Teie osalemine on oluline osa jõupingutustest minimeerida patareide ja akude mõju keskkonnale ning inimeste tervisele. Nõuetekohaseks ringlussevõtuks võite selle toote või selles sisalduvad patareid või akud tagastada tasuta oma varustajale või määratud kogumispunkti.

Selle toote õige kõrvaldamine aitab säästa väärtuslikke ressursse ja vältida võimalikke negatiivseid mõjusid inimeste tervisele ja keskkonnale, mis võivad muidu sobimatust jäätmekäitlusest tekkida.

Nende jäätmete vale kõrvaldamise eest võidakse kohaldada karistusi vastavalt teie riigi õigusaktidele. Kasutatud patareide ja akude jaoks on olemas eraldi kogumissüsteemid.

Kõrvaldage patareid ja akud nõuetekohaselt oma kohaliku kogukonna jäätmete kogumis- ja taaskasutuskeskuses.

### Teatavate ohtlike ainete kasutamise piiramise RoHS direktiiv / Ohtlike ainete kasutamise piiramise direktiiv

Navimow B.V. kinnitab käesolevaga, et kogu toode, sealhulgas osad (kaablid, juhtmed jne) vastavad RoHS direktiivi 2011/65/EL nõuetele ja muudatustele komisjoni delegeeritud direktiivi (EL) 2015/863 teatavate ohtlike ainete kasutamise piiramise kohta elektri- ja elektroonikaseadmetes (RoHS-i uuestisõnastamine või RoHS 2.0).

### Raadioseadmete direktiiv

Navimow B.V. kinnitab käesolevaga, et selles jaotises loetletud toode vastab raadioseadmete direktiivi 2014/53/EL olulistele nõuetele ja muudele asjakohastele sätetele.

### Masinadirektiiv

Navimow B.V. kinnitab käesolevaga, et selles jaotises loetletud toode vastab masinadirektiivi 2006/42/EÜ olulistele nõuetele ja muudele asjakohastele sätetele.

### Euroopa volitatud esindaja:



AR Experts B.V., Boeingavenue 209, 1119 PD Schiphol-Rijk, Holland

Navimow B.V. kinnitab käesolevaga, et toode vastab ohtlike ainete kasutamise piiramise direktiivi 2011/65/EL ja komisjoni delegeeritud direktiivi (EL) 2015/863, raadioseadmete direktiivi 2014/53/EL ja masinadirektiivi 2006/42/EÜ olulistele nõuetele ja muudele asjakohastele sätetele.

SRD	Sagedusriba(d)	865,05–867,9 MHz / 865,05–867,9 MHz
	Maksimaalne raadiosageduslik võimsus	<14dBm (ERP)
Bluetooth-LE	Sagedusriba(d)	2402–2480 MHz / 2402–2480 MHz
	Maksimaalne raadiosageduslik võimsus	<20 dBm (EIRP)
802,11 b/g/n/ax	Sagedusriba(d)	2412–2472 MHz / 2412–2472 MHz
	Maksimaalne raadiosageduslik võimsus	<20 dBm (EIRP)
802,11 a/n/ac/ax	Sagedusriba(d)	5500–5700 MHz / 5500–5700 MHz
	Maksimaalne raadiosageduslik võimsus	<20 dBm (EIRP)
802,11 a/n/ac/ax	Sagedusriba(d)	5745–5825 MHz / 5745–5825 MHz
	Maksimaalne raadiosageduslik võimsus	<14 dBm (EIRP)
LTE Band 1	Sagedusriba(d)	1920–1980 MHz / 2110–2170 MHz
	Maksimaalne raadiosageduslik võimsus	25 dBm (lääbiviidud, hinnatud)
LTE Band 3	Sagedusriba(d)	1710–1785 MHz / 1805–1880 MHz
	Maksimaalne raadiosageduslik võimsus	25 dBm (lääbiviidud, hinnatud)
LTE Band 7	Sagedusriba(d)	2500–2570 MHz / 2620–2690 MHz
	Maksimaalne raadiosageduslik võimsus	25 dBm (lääbiviidud, hinnatud)
LTE Band 8	Sagedusriba(d)	880–915 MHz / 925–960 MHz
	Maksimaalne raadiosageduslik võimsus	25 dBm (lääbiviidud, hinnatud)
LTE Band 20	Sagedusriba(d)	832–862 MHz / 791–821 MHz
	Maksimaalne raadiosageduslik võimsus	25 dBm (lääbiviidud, hinnatud)
LTE Band 28	Sagedusriba(d)	703–748 MHz / 758–803 MHz
	Maksimaalne raadiosageduslik võimsus	25 dBm (lääbiviidud, hinnatud)

GNSS-konstellatsioon	GNSS-signaalide nimetused	RNSS sagedusriba (MHz)
GPS	L1 C/A	1559–1610
	L2C	1215–1300
	L5	1164–1215
Galileo	E1	1559–1610
	E5b	1164–1215
	E5a	1164–1215
BDS	B1C	1559–1610
	B1I	1559–1610

Niiduk on varustatud väliste anduritega, mis tagavad täpse töö, navigeerimise ja ohutuse. Kõiki nende andurite kogutud andmeid kasutatakse rangelt operatiivsetel eesmärkidel ja neid ei jagata kolmandate osapooltega.

#### **RTK (reaalaja kinemaatika) moodul**

Kasutatakse niiduki abipositsiooni määramiseks. GPS-asukoha andmeid kogutakse ainult siis, kui vargusvastane funktsioon on lubatud. Muude toimingute ajal asukohaandmeid ei edastata ega salvestata.

#### **Kaameraandurid**

Kasutatakse takistuste tuvastamiseks ja positsioneerimiseks. Kaameraandur ei salvesta videot ning seda kasutatakse reaajas ainult niiduki navigatsioonisüsteemis.

#### **Tõsteandur**

Kasutatakse niiduki maapinnalt ülestõstmise tuvastamiseks ja terade koheseks peatamiseks, et vältida vigastusi. See andur ei kogu ega salvesta kasutajaandmeid.

#### **Kaitseraua-andur**

Kasutatakse takistuste vältimiseks ja ohutuse tagamiseks.

#### **IMU (inertsiaalse mõõteüksuse) andur**

Kasutatakse niiduki suuna ja liikumise määramiseks täpse navigeerimise tagamiseks. See toimib sisemiselt ega pääse ligi isiku- ega asukohaandmetele ega edasta neid.

Seadme järgmised võrguliidesed ja teenused on vaikumisi lubatud:

- Bluetooth-liides ja kohandatud Bluetooth-teenus, mida kasutatakse võrgu konfigureerimiseks ja seadmete juhtimiseks rakenduse kaudu.
- WiFi-liides, mida kasutatakse seadmete võrguühenduse loomiseks.
- 4G-liides, mida kasutatakse seadmete võrguühenduse loomiseks.
- RTK-liides, mida kasutatakse seadmete positsioneerimiseks.

**Tootja:** Willand (Beijing) Technology Co., LTD.

**Address:** Room 203, A-1 Bldg. Zhongguancun Dongsheng Technology Park (Northern Territory), No. 66, Xixiaokou Rd, Haidian Dist., Beijing, China.

**E-post:** support-navimow@rlm.segway.com

**Valmistatud ettevõttele:** Navimow B.V.

**Address:** Teleportboulevard 130, ScaleHub Office B2.01,1043EJ Amsterdam, Holland.

**Euroopa volitatud esindaja:** AR Experts B.V., Boeingavenue 209, 1119 PD Schiphol-Riik, Holland.

**E-post:** info@certification-experts.com

**Veebisait:** navimow.com

Võtke meiega ühendust, kui teil tekib probleeme seoses niiduki käitamise, hoolduse ja ohutuse või riketega.

Bluetooth® sõnamärk ja logod on registreeritud kaubamärgid, mis kuuluvad ettevõttele Bluetooth SIG, Inc. ja nende kaubamärkide mis tahes kasutamine tootja poolt toimub litsentsi alusel. Muud kaubamärgid ja kaubanimed kuuluvad vastavatele omanikele.

**NAVIMOW**