

Navimow i2 AWD

Naudotojo vadovas



Turinys

1. Saugos instrukcijos	1
1.1 Saugos įspėjimai	1
1.2 Simboliai ir lipdukai	3
2. Produkto apžvalga	4
2.1 Dėžutės viduje	4
2.2 Dalys ir funkcijos	5
2.3 Techniniai duomenys	8
2.4 Priedai (parduodami atskirai)	9
3. Įrengimas	10
3.1 Prieš pradedant	10
3.2 Aktyvuoti vežapjovę	10
3.3 Naudoti tinklo RTK paslaugą (rekomenduojama)	11
3.4 Įrengti anteną (nebūtina)	11
3.5 Surinkti įkrovimo stotelę	13
3.6 Atnaujinti „Navimow“ OS	14
4. Naudojimas	15
4.1 Kurti žemėlapij	15
4.2 Pjauti	19
4.3 Pagrindinės funkcijos	22
4.4 Saugos funkcijos	23
4.5 Išplėstinės funkcijos	24
5. Techninė priežiūra	26
5.1 Valymas	26
5.2 Pakeisti peilius	26
5.3 Transportavimas	27
5.4 Akumuliatorius ir maitinimo šaltinis	27
5.5 Ilgalaikis laikymas ir paruošimas darbui	30
6. Garantija ir atitiktis	31
6.1 Jutikliai ir sąsajos	31
6.2 EB atitikties deklaracija	32
6.3 Ribota garantija	34
6.4 Sertifikatai	38
7 Susisiekti su mumis	41

Sveiki!

Ačiū, kad pasirinkote „Navimow i2 AWD“!

„Navimow i2 AWD“ naudojama pažangiausia visų varančiųjų ratų technologija ir tinklo RTK paslauga: tai užtikrina itin gerą sukibimą ir didelio tikslumo navigaciją sudėtingose vejose. Ji įveikia šlaitus naudodama integruotą ESC stabilumo kontrolę, apsaugo veją nulinio posūkio sistema ir išnaudoja visų ratų galią, kad pailgintų veikimo laiką. Atsipalaiduokite ir mėgaukitės tobulai nupjauta veja, o „Navimow“ darys visa kita.

1. Saugos instrukcijos

1.1 Saugos įspėjimai

SVARBU

PRIEŠ NAUDODAMI ATIDŽIAI PERSKAITYKITE IŠSAUGOKITE ATEIČIAI

- 1) Būtinai sumontuokite ir eksploatuokite „Navimow“ (toliau vadove vadinama vejapjove) ir įkrovimo stotelę pagal instrukcijas. Eikite į navimow.com – ten rasite visą naudotojo vadovą ir naujausią medžiagą naudotojams.
- 2) Vejapjovė skirta tik asmeniniam naudojimui. Naudodami vejapjovę kitu tikslu nei pjovimas, galite rimtai susižaloti. Kad išvengtumėte sužalojimų pavojaus, perskaitykite ir supraskite visus įspėjimus. Supraskite, kad galite sumažinti riziką, vadovaudamiesi šiame vadove pateiktomis instrukcijomis ir įspėjimais, tačiau negalite pašalinti visų pavojų. Operatorius arba naudotojas yra atsakingas už nelaimingus atsitikimus ar pavojus, kylančius kitiems jų teritorijoje esantiems žmonėms.
- 3) „Navimow“ turi daug įmontuotų saugos jutiklių, tačiau saugos rizika vis tiek egzistuoja. Nustatykite pjovimo laiką, kai vejoje nėra žmonių ar gyvūnų. Informuokite kaimynus apie nelaimingų atsitikimų ar pavojų riziką.
- 4) NEKEISKITE vejapjovės patys. Modifikacijos gali trukdyti vejapjovės darbui, rimtai susižaloti ir (arba) sugadinti arba panaikinti ribotą garantiją. Naudokite tik „Navimow“ patvirtintas dalis ir priedus.
- 5) Gamintojas rekomenduoja naudotojui būti 18–70 metų amžiaus. Prieš pradėdami dirbti su įrenginiu, būtinai jį išstudijuokite.

ĮSPĖJIMAS

Niekada neleiskite vaikams, asmenims su ribotomis fizinėmis, jutimo ar protinėmis galimybėmis arba asmenims, neturintiems patirties ir žinių, arba žmonėms, kurie nėra susipažinę su šiomis instrukcijomis, naudotis įrenginiu. Vietos teisės aktais gali būti apribotas operatoriaus amžius.

Prieš pjovimą

- Reguliariai tikrinkite, ar visos vejapjovės dalys gali veikti normaliai.
- Siekiant geriausių pjovimo rezultatų, rekomenduojama pjauti esant sausam orui. Pjaunant per lietu, žolė gali prilipti prie produkto ir vejapjovė gali paslysti. NEPJAUKITE vejos esant blogam orui, pvz., smarkiame lietu, perkūnijai ar sningant.
- Periodiškai apžiūrėkite vietą, kurioje bus naudojamas įrenginys, ir pašalinkite visus akmenis, pagalius, laidus, kaulus ir kitus pašalinius daiktus. Ribota garantija netaikoma žalai, patirtai dėl ant vejos paliktų daiktų.
- Kad būtų išvengta galimos žalos, veikiančią vejapjovę laikykite bent 1 m (3 pėdų) atstumu nuo purkštuvų galvučių. Vejapjovė ir purkštuvai NETURI veikti vienu metu. Suderinkite pjovimo planą taip, kad ji dirbtų kitu laiku nei purkštuvai.
- NIEKADA neleiskite vaikams liesti maitinimo bloko, įkrovimo stotelės, peilių, akumuliatoriaus skyriaus ar kitų dalių, kuriose yra tarpų, pavyzdžiui, ratų.

ĮSPĖJIMAS

Niekada nenaudokite įrenginio ir jo priedų, jei apsaugos elementai ar skydai yra pažeisti arba jei laidas yra pažeistas ar susidėvėjęs.

Pjovimo metu

- Laikykitės atokiai nuo besisukančių peilių! NELAIKYKITE rankų ar kojų po besisukančiais peiliais arba šalia jų.
- Pjovimo metu saugokitės smulkių skriejančių daiktų ir akmenų. Dirbdami būkite saugiu atstumu nuo vejapjovės.
- NEPALIKITE mašinos veikti be priežiūros, jei žinote, kad netoliese yra naminių gyvūnų, vaikų ar žmonių.
- Nebandykite išspausti iš vejapjovės daugiau, nei leidžia jos galimybės. Jei vejapjovę ir jos priedus valdote nuotoliniu būdu, rekomenduojama tai daryti sėdint arba nejudant. Jei darbo metu stovite ar einate, išlaikykite pusiausvyrą ir stebėkite, kur žengiate.

⚠ ĮSPĖJIMAS

- NELEISKITE vaikams būti šalia arba žaisti su įrenginiu, kai jis veikia.
- Nekeikite veikiančios vežapjovės. NEVAŽIUOKITE užsilipę ant vežapjovės.
- NEGALIMA pjauti vietose, kurių nuolydis yra didesnis nei maksimalus nuolydis darbo srityje (45 %), taip pat ties riba (45 %).
- Jei vežapjovė skleidžia neįprastą garsą arba įjungia pavojaus signalą, nedelsdami paspauskite mygtuką STOP.
- Jei juntama neįprasta vibracija, išjunkite vežapjovę, padėkite ją ant lygios žemės maždaug 30 sekundžių ir paleiskite iš naujo. Jei problema išlieka, kreipkitės į įgaliotąją garantinio aptarnavimo įmonę.
- NELIESKITE judančių pavojingų dalių, kol jos visiškai nesustos.

Saugus naudojimas

- Nesinaudokite vežapjove ir jos nekraukite, kai temperatūra nėra nustatytoje ribose: 0–40 °C (32–104 °F), nes per žema / aukšta temperatūra gali sumažinti vežapjovės darbo našumą ir dėl to įvykti nelaimingi atsitikimai.
- Ant vežapjovės ar įkrovimo stotelės nieko NEDĖKITE.
- Rekomenduojama reguliariai atlikti vežapjovės techninę priežiūrą (žr. „Techninė priežiūra“ naudotojo vadove), kurią atliktų suaugęs asmuo.
- Reguliariai tikrinkite įspėjamuosius įrenginius, kad galėtumėte būti tikri, jog jie tinkamai veikia. Šie įrenginiai apima garsinį signalą, įkrovimo stotelės LED lemputę ir vežapjovės aplinkos apšvietimą.
- Prieš kraudami perskaitykite naudotojo vadovo skyrelį „Kaip įkrauti“. Dėl netinkamo naudojimo galimas elektros smūgis, perkaitimas arba išdinančio skysčio ištekėjimas.
- Naudokite tik originalų akumulatoriaus bloką arba „Navimow“ nurodytą to paties modelio akumulatoriaus bloką. Kiekvienoje vežapjovėje yra vienas akumulatoriaus blokas. Priklausomai nuo konkretaus vežapjovės modelio, nominali akumulatoriaus talpa yra 2,55 Ah ir 5,1 Ah. Susisieki su garantinio aptarnavimo tarnyba ir paprašykite profesionalaus techniko pakeisti akumulatoriaus bloką.
- Nenaudokite neįkraunamų baterijų. Norėdami įkrauti akumuliatorių, naudokite tik kartu su šiuo prietaisu pateiktą nuimamą maitinimo bloką. Europos Sąjungai ir Norvegijai: NBW32D002D5N-EU; Jungtinei Karalystei: NBW32D002D5N-UK; Šveicarijai: NBW32D002D5N-CH.
- Nenuimkite ir neprakiurdykite akumulatoriaus korpuso. Laikykite atokiai nuo metalinių daiktų, kad išvengtumėte trumpojo jungimo. Saugokite nuo ugnies, karščio ir tiesioginių saulės spindulių.
- Norėdami gauti informacijos apie akumuliatorių ir elektros atliekas, kreipkitės į buitinių atliekų išmetimo tarnybą, vietinę ar regioninę atliekų tvarkymo tarnybą arba pardavimo vietą.
- Keisdami peilius būkite atsargūs ir mūvėkite apsaugines pirštines, nes peiliai gali sužeisti.
- Jei naudojimo metu maitinimo šaltinio laidas pažeidžiamas arba susipainioja, atjunkite maitinimo šaltinį nuo elektros tinklo lizdo ir atpainiokite. Kad išvengtumėte pavojaus, atjungdami maitinimo šaltinį nuo elektros tinklo lizdo, traukite už kištuko korpuso, o ne už laido.
- Kreipkitės garantinio aptarnavimo ir paprašykite, kad specialistas pataisytų arba pakeistų laidą. Valant, tikrinant, ar nepažeista, ar viskas tvarkoje, vežapjovė turi būti išjungta, o maitinimo šaltinis turi būti atjungtas nuo įkrovimo stotelės.

1.2 Simboliai ir lipdukai

Atidžiai išstudijuokite ant gaminio ir etikečių esančius simbolius ir supraskite jų reikšmę:



ĮSPĖJIMAS. Prieš naudodami įrenginį perskaitykite naudojimo instrukciją.



ĮSPĖJIMAS. Nelieskite besisukančių peilių.



ĮSPĖJIMAS. Dirbdami laikykitės saugaus atstumo nuo įrenginio.



ĮSPĖJIMAS. Nevažiuokite užlipę ant įrenginio.



ĮSPĖJIMAS. Prieš dirbdami su įrenginiu arba jį keldami, naudokite išjungimo įtaisą*.

* Čia išjungimo įrenginys reiškia saugiklį. Prieš keldami arba naudodami vežapjovę, įjunkite saugiklį spausdami MOW+HOME ilgiau nei 3 sekundes.



ĮSPĖJIMAS – šio gaminio negalima išmesti kaip įprastas buitines atliekas. Užtikrinkite, kad produktas būtų perdirbtas pagal vietinius teisinius reikalavimus.

2. Produkto apžvalga

2.1 Dėžutės viduje

Jei trūksta arba yra brokuotų dalių, kreipkitės į garantinį aptarnavimą. Rekomenduojame pasilikti pakuotės medžiagą transportavimui ir siuntimui ateityje.

• Navimow i2 AWD

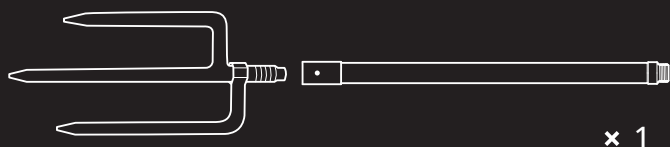
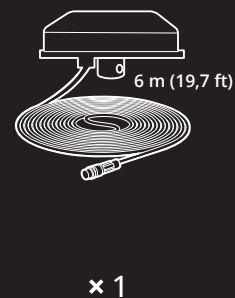
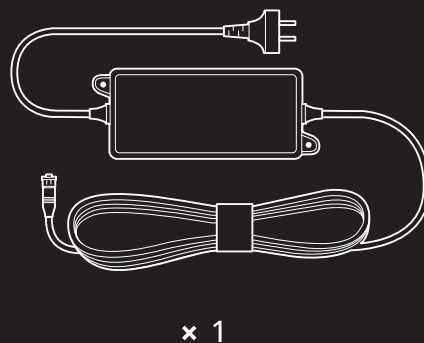
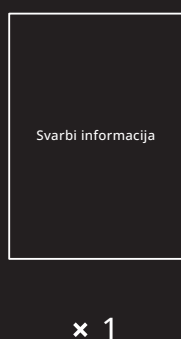
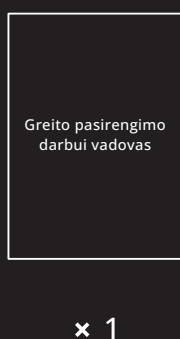
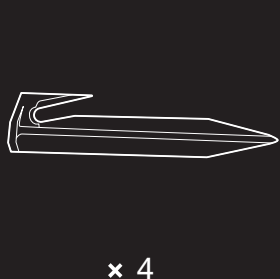
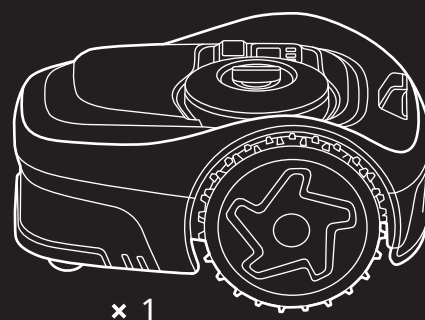
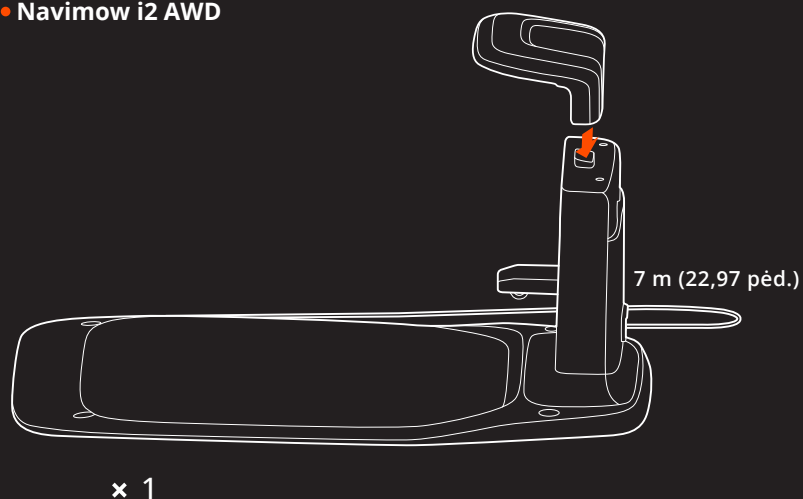

2.2 Dalys ir funkcijos

2.2.1 Vejapjovė

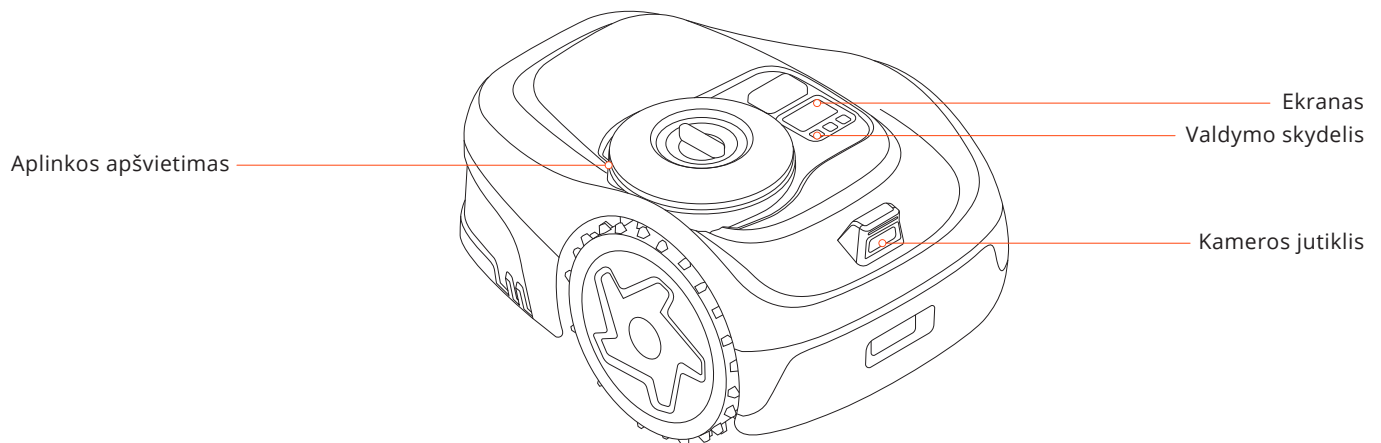

- Valdymo skydelis: Naudokitės mygtukais, kad pradėtumėte pjauti, užrakintumėte ar atrakintumėte vejapjovę, nusiųstumėte vejapjovę įsikrauti ir atliktumėte kitus pagrindinius veiksmus.
- Ekranas: Rodo vejapjovės būseną, akumuliatoriaus būseną, tinklo ryšį, „Bluetooth“ ryšį ir užrakinimo būseną.
- Aplinkos šviesa: Skirtingais apšvietimo efektais rodo skirtingą vejapjovės būseną.
- Kameros jutiklis: Aptinka nežolinius objektus, kad į juos neatsitrenktų.

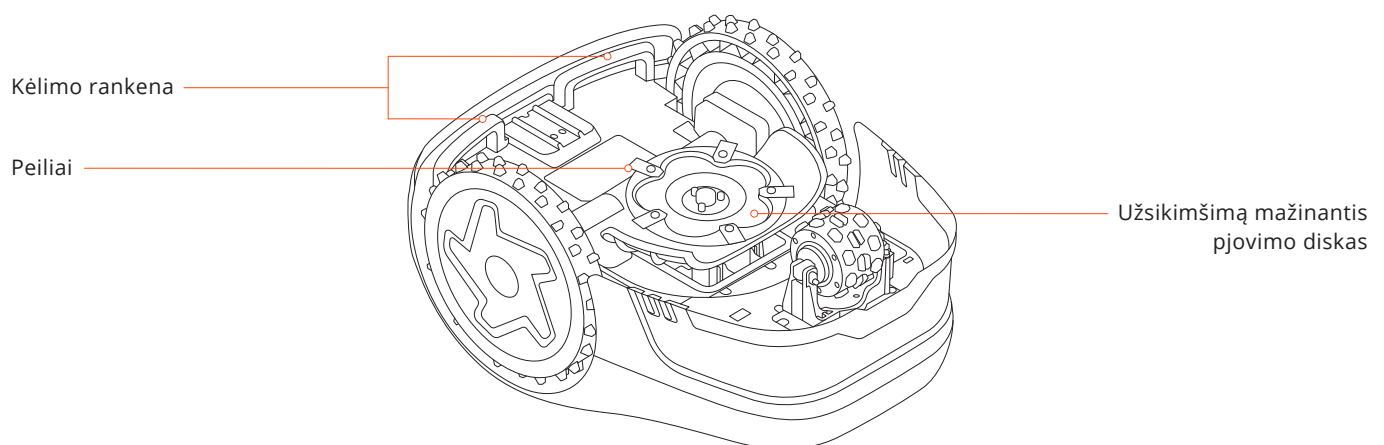

- Kėlimo rankena: Pagal poreikį naudoti vejapjovei pakelti.
- Peiliai: Pritvirtinus peilius prie pjovimo disko, jie gali laisvai sukstis. Pjovimo metu jie atsilenkia į išorę, kad pjautų žolę. Kliudžius kliūtį, jie užsilenkia į vidų, kad būtų saugu.
- Kimšimąsi mažinantis pjovimo diskas: sumažina nupjautos žolės įstrigimo peiliuose tikimybę, todėl peilius galima naudoti ilgiau.

2.2.2 Ekranas ir valdymas

Piktograma su įjungta šviesa	Reikšmė	
Akumuliatoriaus įkrova		50% - 100% ištisinė žalia spalva
		20% - 49% ištisinė geltona spalva
		5% - 19% ištisinė raudona spalva
		Mažiau nei 5% mirksi raudona spalva. Kai akumuliatoriaus įkrova yra maža, vejąpjovė grįžta į stotelę ir įsikrauna.
PIN kodo užraktas		Vejąpjovė užrakinta. Įveskite PIN kodą, kad atrakintumėte – kitaip vejąpjovė negalės veikti.
Tinklo ryšys		Prisijungta prie interneto per „Wi-Fi“ arba mobiliojo ryšio tinklą.
„Bluetooth“		„Bluetooth“ prijungtas.
Peilių indikatorius		Pjovimo diskas sukasi. Laikykitės atokiau.
Informacijos suvestinės ekranas	Žemėlapių kūrimas	
	Pjovimo eiga	
	Akumuliatoriaus įkrova	
	Vejąpjovė sustabdyta	

Pagrindinė funkcija	Instrukcija
Įjungimas	Paspauskite OK.
Išjungimas	Paspauskite ir palaikykite nuspaudę OK 3 sek. Vejąpjovės negalima išjungti, kai ji yra įkrovimo stotelėje. Kai vejąpjovė išjungžiama, išgirsite garsą, o vejąpjovės ekranas ir aplinkos apšvietimas bus išjungti.
Pradėti pjauti	Paspauskite MOW ir tada OK.
Vejąpjovės veikimo sustabdymas.	Paspauskite STOP.
Siųsti vejąpjovę į įkrovimo stotelę	Paspauskite HOME ir tada OK.
Iš naujo paleisti vejąpjovę	Pirmiausia išjunkite, tada paspauskite OK arba įstumkite vejąpjovę į įkrovimo stotelę.
Užrakinti vejąpjovę	Paspauskite ir 3 sek. palaikykite nuspaudę MOW + HOME.
Atrakinti vejąpjovę	Įveskite PIN kodą.
Priversti iš naujo paliesti vejąpjovę	Paspauskite OK ilgiau nei 10 sek.

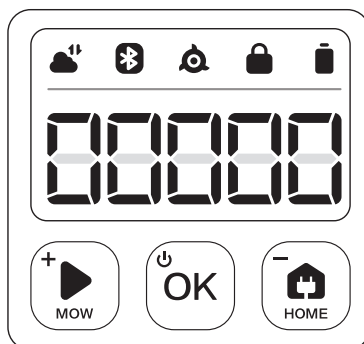

2.2.3 PIN kodas

Jei vejapjovė buvo užrakinta, prieš pradėdami naudoti vejapjovę, įveskite PIN kodą. Numatytasis kodas yra 0000. Paspauskite MOW arba HOME, kad pakeistumėte skaičių, ir paspauskite OK, kad patvirtintumėte kodą. PIN kodą galite pakeisti didindami arba mažindami skaičius valdymo skydelyje.

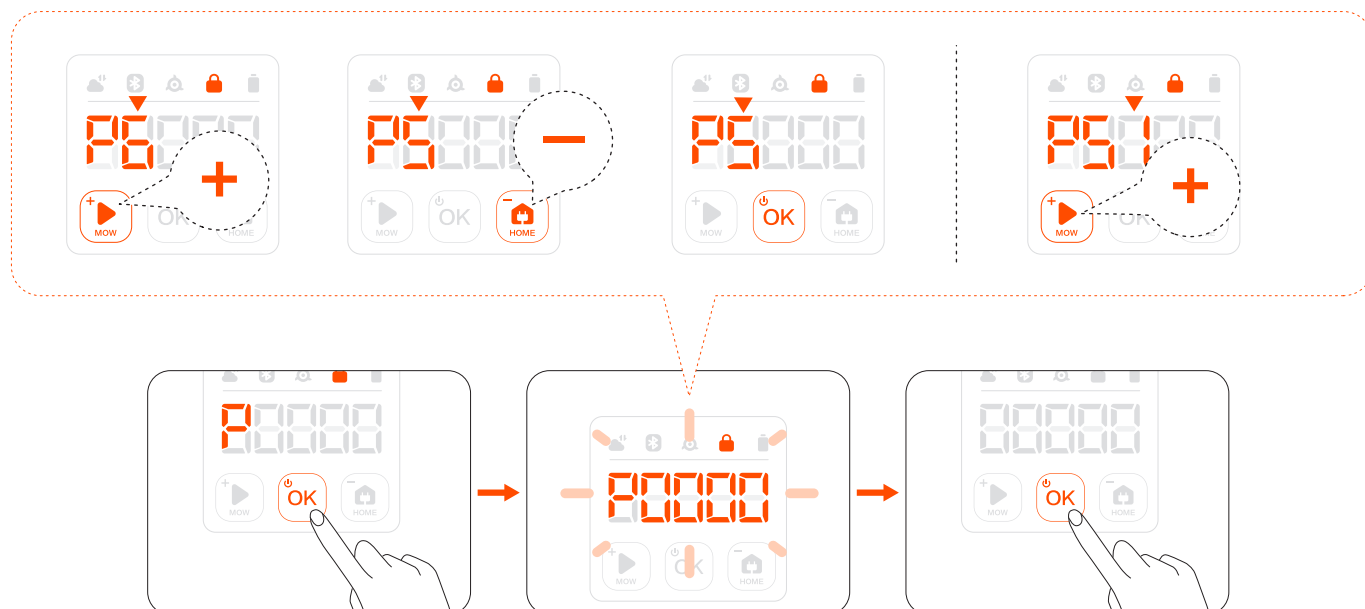

2.3 Techniniai duomenys

		i205 AWD	i206 AWD	i208 AWD	i210 AWD
Pagrindinė informacija	Matmenys: Ilgis x plotis x aukštis	545 x 385 x 285 mm (21,4 x 15,1 x 11,2 in)			
	Grynoji masė (su akumuliatoriumi)	12,05 kg		12,3 kg	
Vejapjovės parametrai	Rekomenduojamas pjovimo plotas	500 m ²	600 m ²	800 m ²	1000 m ²
	Įprastinis pjovimo laikas pilnai įkrovus[1]	Apie 60 min.		Apie 120 min.	
	Ploto pajėgumas per valandą	125 m ² /h			
	Pjovimo plotis	18 cm			
	Pjovimo aukštis	2–6 cm			
	Įkrovimo laikas	Apie 60 min.		Apie 120 min.	
	Spinduliuojamasis triukšmas[2]	Išmatuota garso galia, LWA	59 dB(A)		
Garso galios neapibrėžtumas, KWA		3 dB(A)			
Garso slėgis, LpA		51 dB(A)			
Garso slėgio neapibrėžtumas, KpA		3 dB(A)			
Darbo sąlygos	Darbo temperatūra	Rekomenduojama: 0–40 °C (32–104 °F); 10–35 °C (50–95 °F)			
	Laikymo temperatūra	Rekomenduojama: -20–50 °C (-4–122 °F); 10–35 °C (50–95 °F)			
	IP reitingas	IP66 (vejapjovės korpusas ir įkrovimo stotelė), IP67 (maitinimo adapteris)			
	Maks. nuolydis darbo srityje	45 %			
	Maks. nuolydis ties riba	45 %			
Peilių variklis	Vardinis greitis	2500/min.			
Akumuliatoriaus blokas	Akumuliatoriaus tipas	Ličio jonų akumuliatorius			
	Vardinė įtampa	21,6 V NUOL. SR.			
	Vardinė talpa / energija	2,55 Ah / 55 Wh		5,1 Ah / 110 Wh	
Maitinimo šaltinis	Įėjimo įtampa	100–240 V KINT. SR.			
	Išėjimo įtampa	MAKS. 32 V NUOL. SR.			
	Išėjimo srovė	MAKS. 2,5 A			
	Kabelio ilgis	7 m			
Įkrovimo stotelė	Įėjimo įtampa	32 V NUOL. SR.			
	Įėjimo srovė	MAKS. 2,5 A			
	Išėjimo įtampa	25,2 V NUOL. SR.			
	Išėjimo srovė	MAKS. 2,5 A			
	Indikatorius	LED			

[1] Bandymas atliktas standartiniu pjovimo greičiu su visiškai įkrautu akumuliatoriumi, esant 25 °C (77 °F) aplinkos temperatūrai ir pjaunant šviežiai nupjautą veją. Per valandą atviruose plotuose šis produktas gali nupjauti daugiau nei atskirose nedidelėse vejose. Kai žolė šlapia arba aukšta, darbo našumas yra mažesnis. Kuo lygesnis vejos paviršius, tuo didesnis darbo našumas.

[2] Spinduliuojamojo triukšmo deklaracijos atitinka standartą EN 50636-2-107.

2.4 Priedai (parduodami atskirai)

2.4.1 „Navimow Garage S“

„Navimow Garage S“ yra visiškai suderinamas su serija „Navimow i2 AWD“, nes neblokuoja GPS signalų ar tinklo ryšio. Garažas suteikia papildomą apsaugą nuo saulės ir lietaus. Atlenkiamas dangtelis leidžia lengvai pasiekti valdymo skydelį, kad galėtumėte valdyti vejapjovę įkrovimo stotelėje.

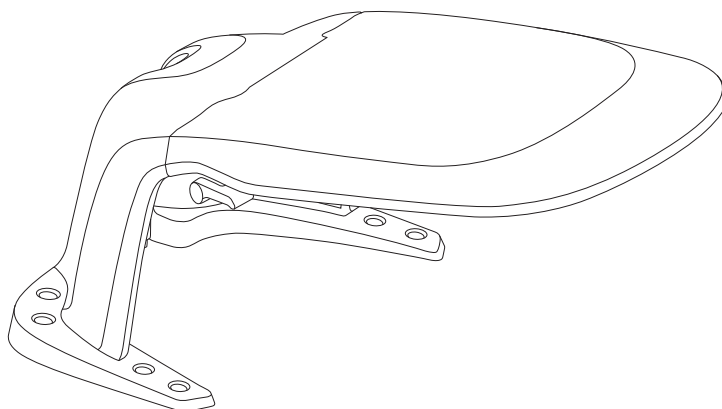

2.4.2 Kiti

Šie priedai taip pat suderinami su „Navimow i2 AWD“:

- Peilių rinkinys „Plus“
- Antenos prailginimo kabelis
- Antenos tvirtinimo rinkinys

3. Įrengimas

3.1 Prieš pradėdant

Pirmą kartą įkraukite vejąplovę

Po ilgo laikymo naujoje vejąplovėje gali išsikrauti akumuliatorius. Prieš naudodami vejąplovę pirmą kartą, ją iki galo įkraukite. Pastatykite vejąplovę įkrovimo stotelėje. Įsitinkite, kad sąlytis tarp vejąplovėje esančio įkrovimo lizdo ir įkrovimo stotelėje esančios kontaktinės juostelės yra geras.

3.2 Aktyvuoti vejąplovę

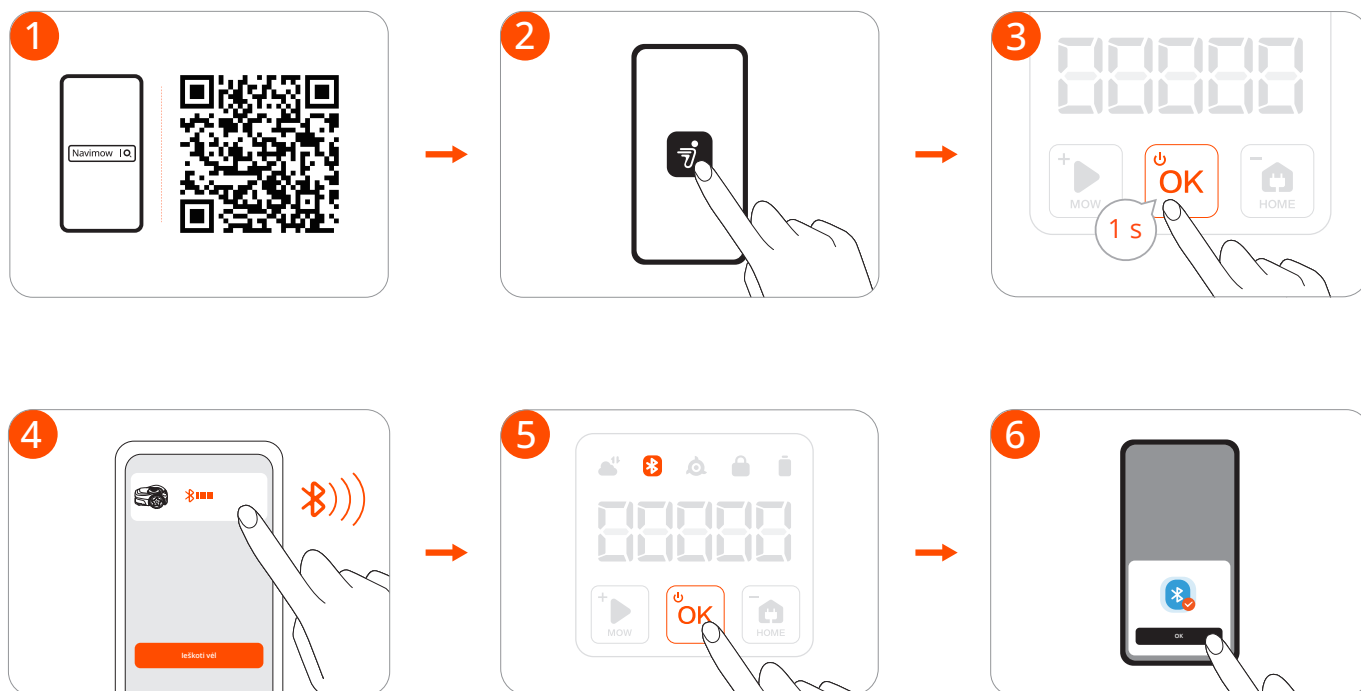
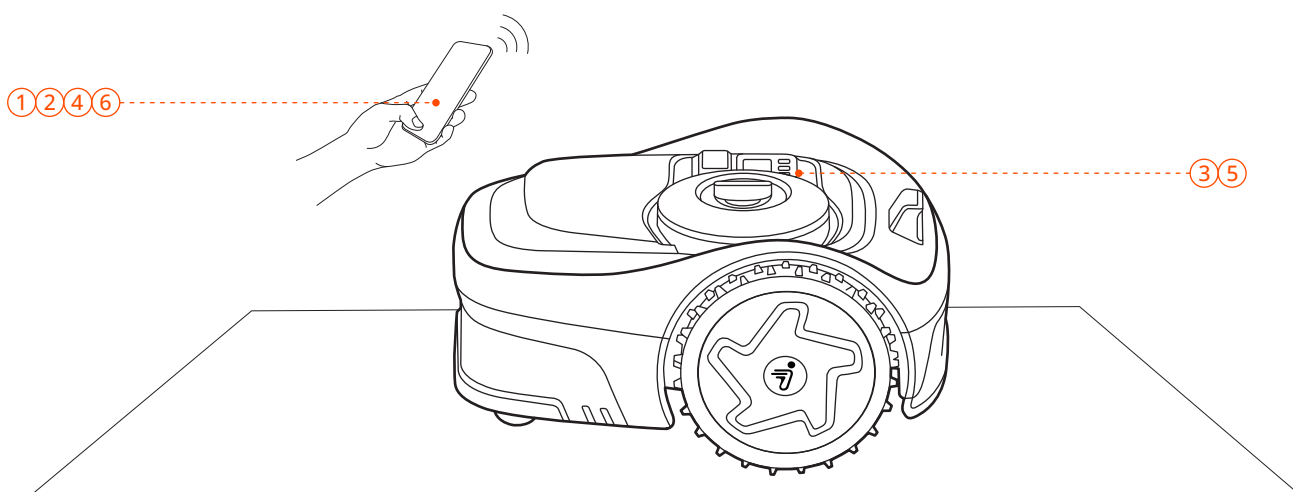

3.3 Naudoti tinklo RTK paslaugą (rekomenduojama)

Tinklo RTK yra buvimo vietos nustatymo paslauga, pagrįsta tinklo RTK technologija, teikianti didelio tikslumo GPS korekcijos duomenis neįrengus antenos jūsų kieme.

Gaudama realiuoju laiku teikiamus korekcijos signalus per mobiliojo ryšio tinklą, būdama tinklo aprėpties zonoje vejojant tiksliai nustato savo buvimo vietą.

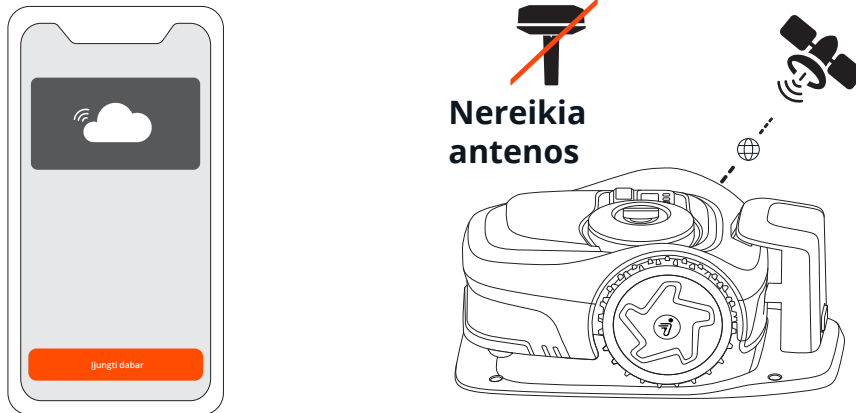

Pirmą kartą įjungiant vejojant:

- Jei jūsų vietovėje galima naudotis tinklo RTK paslauga, ji aktyvuojama automatiškai ir yra nemokama. Nereikia nieko papildomai nustatinti ar montuoti techninės įrangos.
- Jei tinklo RTK paslauga jūsų vietovėje naudotis negalima, ji nebus aktyvuota. Tačiau galimybė naudotis šia paslauga gali atsirasti vėliau, jau naudojantis technika. Kai tuo bus galima naudotis, rinkitės Pradžia > Nustatymai > Išplėstinės funkcijos > EFLS NRTK > Buvimo vietos nustatymo režimas ir Vietinį RTK pakeiskite į Tinklo RTK.

3.4 Įrengti anteną (nebūtina)

Jei jūsų vietovėje tinklo RTK paslauga naudotis negalima, anteną sumontuokite naudodami vejojant dėžėje esančius įrankius.

Pasirinkite atvirą vietą, kurioje nėra sienų, užstojančių vaizdą kuria nors kryptimi. Įsitinkite, kad dangaus tiesiai virš antenos neužstoja medžiai ar stogai.

Jei nerandate tinkamos vietos ant žemės, sudėtinguose kiemuose pasinaudokite antenos tvirtinimo rinkiniu ir pritvirtinkite anteną prie sienos ar stogo.

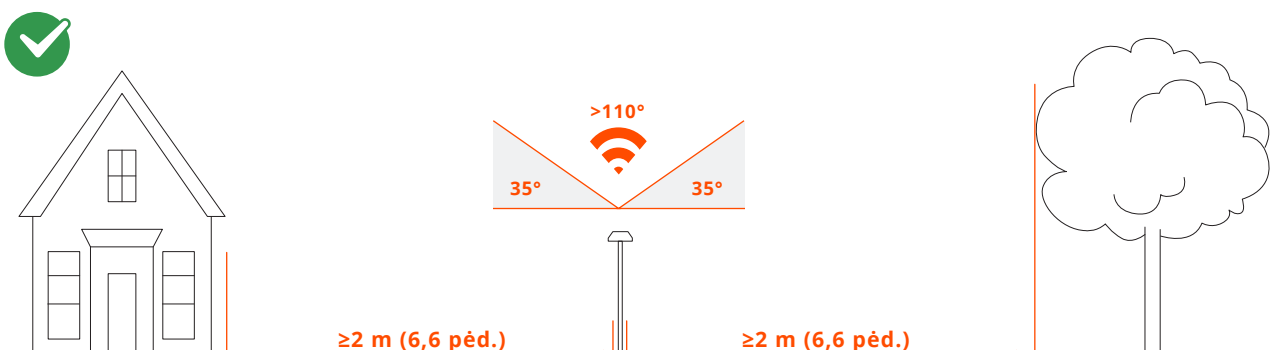

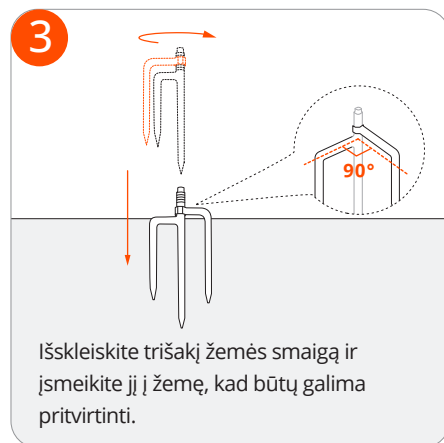
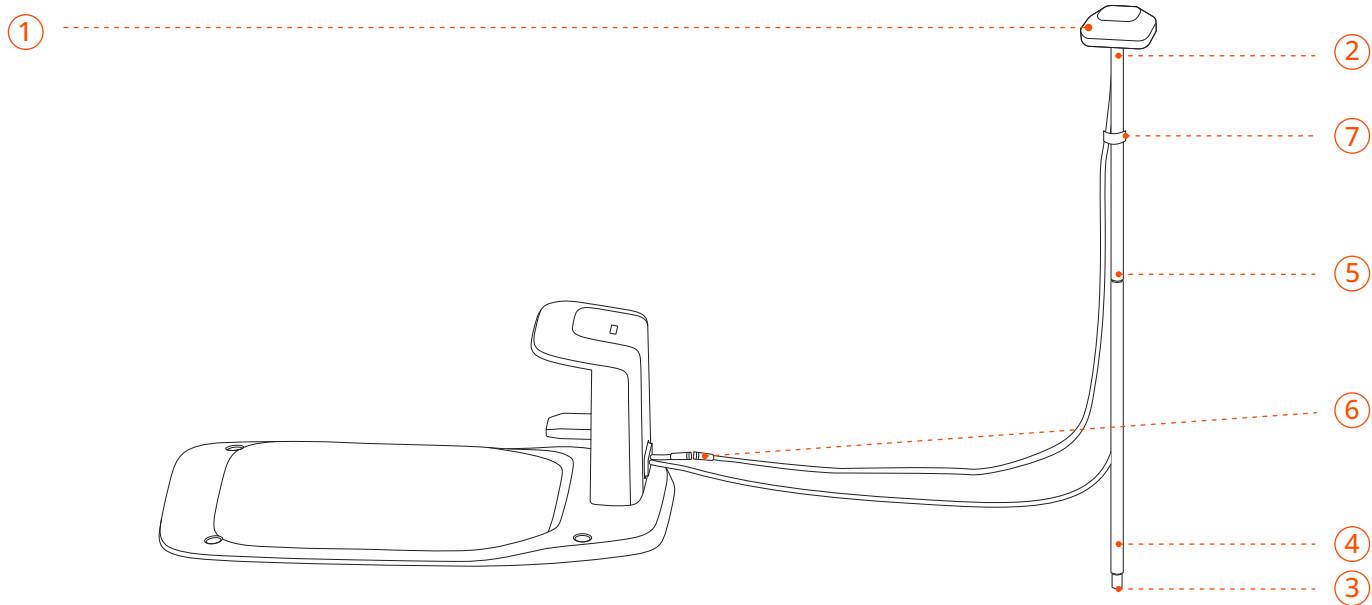
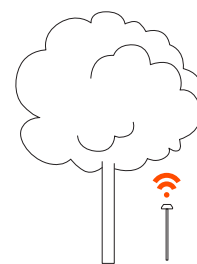
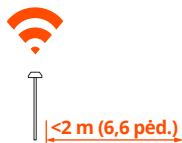
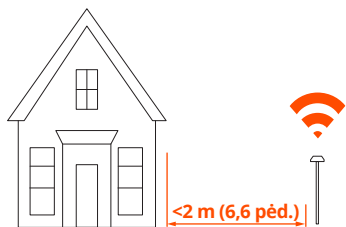

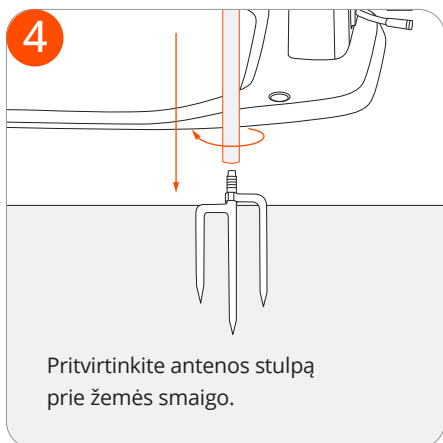

3.5 Surinkti įkrovimo stotelę

Įkrovimo stotelę montuokite ant minkšto, lygaus paviršiaus. Įkrovimo stotelę įrenkite ant minkšto, lygaus paviršiaus, vejos aukštyje.

Pasirinkite atvirą vietą, kurioje 2 m (6,6 pėd.) spinduliu nebūtų nieko, kas blokuotų signalą. Laikykite įkrovimo stotelę atokiai nuo purkštuvų galvučių, fontanų, pastočių, generatorių ir kitų vandens ar elektromagnetinių trukdžių šaltinių.

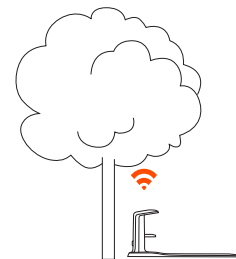
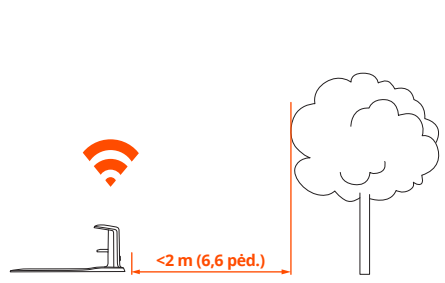
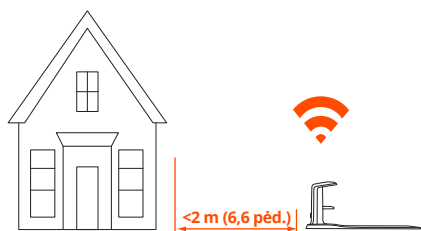

Istumkite vejapjovę į įkrovimo stotelę, prijunkite laidą ir įkiškite į elektros lizdą.

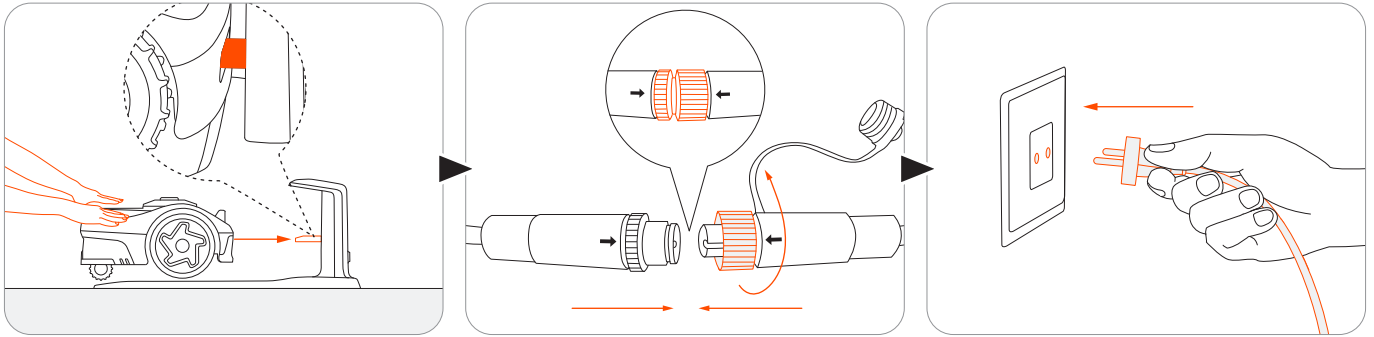

Palaukite, kol vejapjovės lempuotė ims šviesti žaliai.

Jei šviečia raudona šviesa, patikrinkite, ar įkrovimo stotelė tinkamai prijungta.

Jei ilgiau nei 5 minutes mirksi geltona šviesa, perkeltite įkrovimo stotelę (aktuali Tinklo RTK naudotojams) arba perkeltite ir anteną, ir įkrovimo stotelę (aktuali antenos naudotojams).

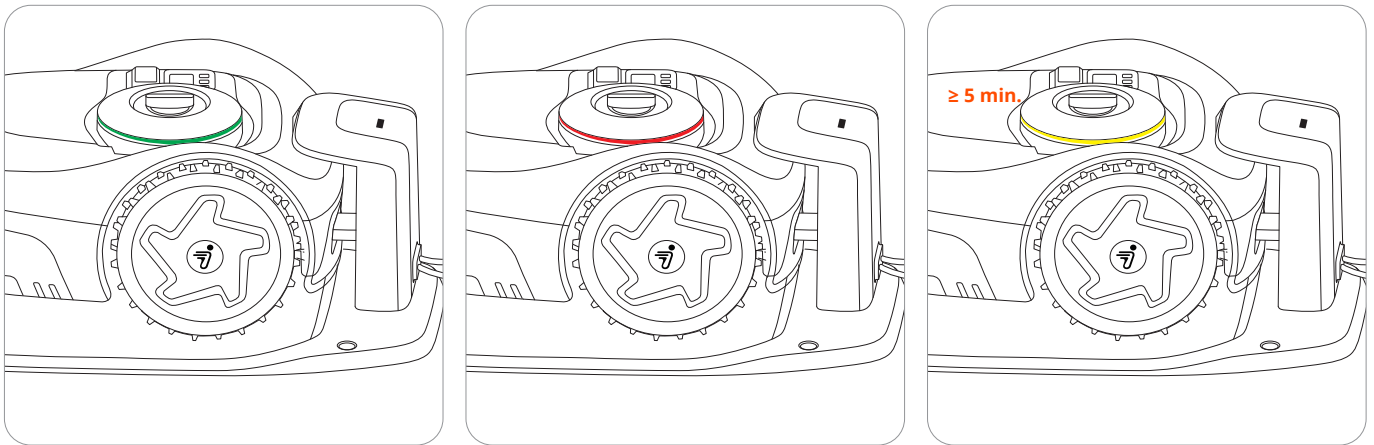

Galiausiai pritvirtinkite įkrovimo stotelę prie žemės. Laidą prie žemės pritvirtinkite kaiščiais.

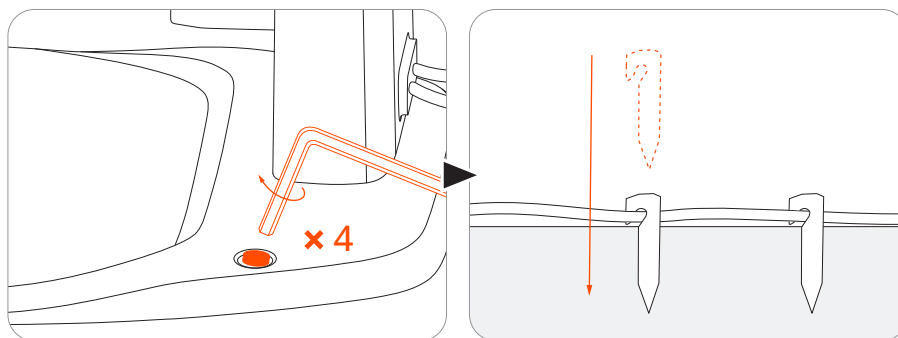

3.6 Atnaujinti „Navimow“ OS

Rinkitės **Pradžia** > **Nustatymai** > **Mano įrenginiai** > **Programinės įrangos atnaujinimas**. Atnaujinkite „Navimow“ OS, kad būtų naujausios versijos. Šio proceso metu neišjunkite vejapjovės ir neatlikite kitų veiksmų.

4. Naudojimas

4.1 Kurti žemėlapij

4.1.1 Pasiruošimas

Išvalykite savo veją

Nuo vejos pašalinkite šiukšles, lapų krūvas, žaislus, laidus, akmenis ir kitas kliūtis. Užtikrinkite, kad ant vejos nebūtų vaikų ir naminių gyvūnų. Nupjaukite piktžoles ir peraugusią žolę, kad žolės aukštis neviršytų 6 cm (2,4 col).

Paruoškite savo vejapjovę

Įsitikinkite, kad vejapjovė įjungta ir prisijungusi prie jūsų telefono per „Bluetooth“.

PASTABA. Jei vejapjovė užrakinta, įveskite PIN kodą, kad atrakintumėte.

4.1.2 Automatinis žemėlapio kūrimas

Pažymėkite pirmąją pjovimo zoną vejoje

1. Nuotoliniu būdu valdydami vejapjovę nuveskite ją prie artimiausios vejos.
2. Vejapjovėi pasiekus pirmąją veją, ekrane palieskite „Pažymėti šią zoną“. Valdydami vejapjovę, būkite ne didesniu kaip 6 m (19,7 pėd.) atstumu nuo jos.

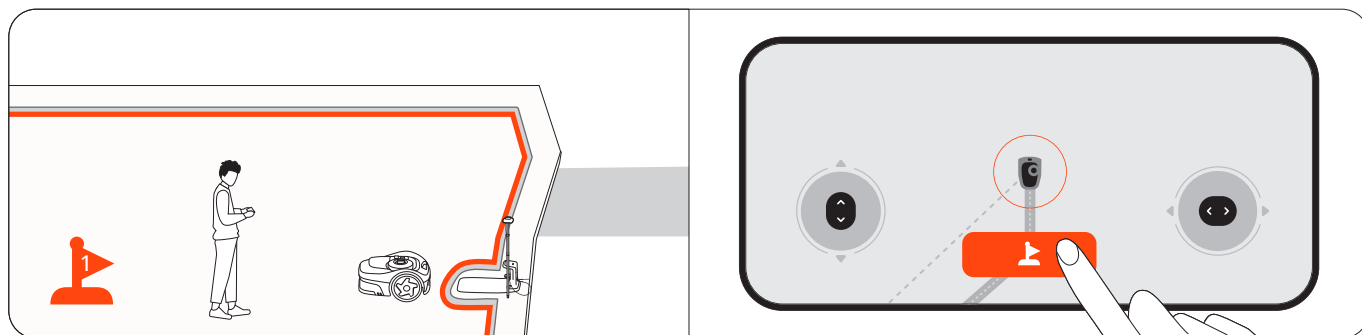

Pažymėkite kitas jūsų vejos pjovimo zonas (jei aktualu)

1. Nuotoliniu būdu valdydami vejapjovę nuveskite ją į tolesnę vejos zoną.

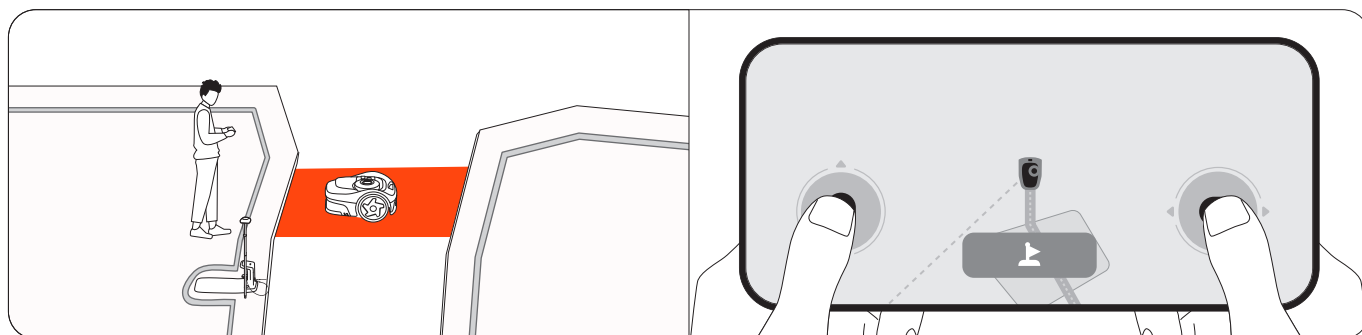

2. Vejapjovei pasiekus veją, ekrane palieskite „Pažymėti šią zoną“. Tai padarius, kanalas tarp zonų bus sukurtas automatiškai. Valdydami vejapjovę, venkite aplinkinių maršrutų arba siaurų, nelygių takų su kliūtimis. Rekomenduojama paeiliui pažymėti visas zonas, kad būtų pasiektas didelis žemėlapių kūrimo efektyvumas.

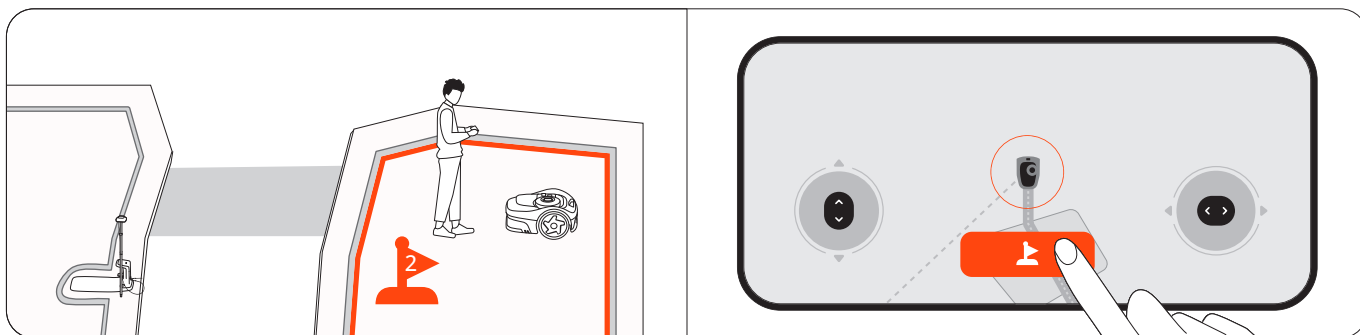

3. Pakartokite 1 ir 2 veiksmus, kad pažymėtumėte daugiau zonų.

4. Baigę žymėti visas zonas, palieskite „Atlikta“.

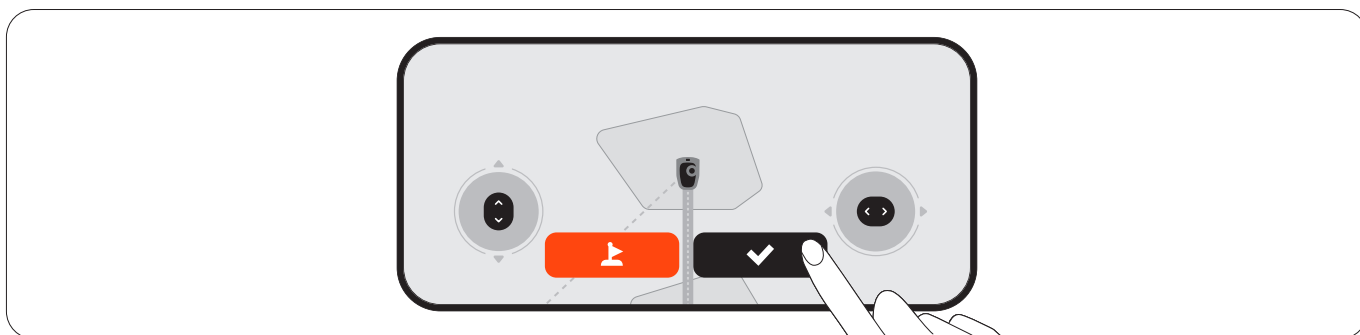

Automatinis žemėlapių kūrimas

Vejapjovė automatiškai žemėlapyje pažymi visas zonas priešingu eiliškumu, nei jos buvo pažymėtos. Šio proceso metu telefono nereikia laikyti susieto su vejapjove, todėl galima palikti be priežiūros. Kai žemėlapis bus sukurtas, gausite pranešimą, o vejapjovė automatiškai grįš į įkrovimo stotelę.

4.1.3 Rankinis žemėlapių kūrimas

Jei norite kurti žemėlapi patys, veskite vejapjovę palei vejos kraštą, kad sukurtumėte jos ribą.

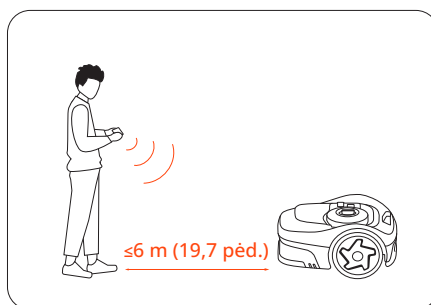

Raskite tinkamą pradžios tašką prie jūsų vejos krašto. Eikite už vejapjovės, laikydamiesi 6 m (19,7 pėd.) atstumu nuo jos.



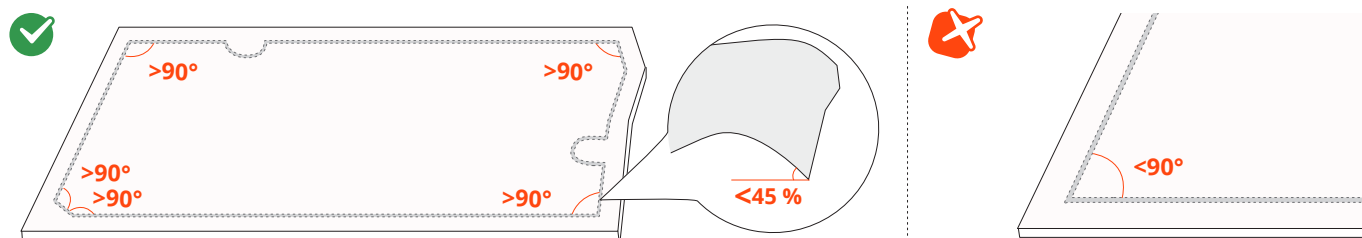

PASTABA. Būtinai judėkite tiesia linija, o posūkių kampai turi būti bent 90°.



4.1.4 Žemėlapių elementai

Įtraukite žemėlapių elementus į savo žemėlapi rinkdamiesi **Pradžia > Nustatymai > Žemėlapių tvarkymas**.



Piktograma	Žemėlapių elementai
	Riba
	Užribio sala (Gyvybės sala)
	Kanalas
	Pasyvi „VisionFence“ zona
	Piešinys

Riba

Riba yra virtuali linija, nurodanti pjovimo zonos kraštą. Galite sukurti iki 20 pjovimo zonų. Žemėlapyje pažymėjus darbo srities ribas, zona sukuriama automatiškai. Galite toliau kurti kitas zonas ir sujungti jas kanalais.

Izoliuota zona

Jei veja nėra sujungta su jokiais kitomis vejomis ir vejojovė negali jos pasiekti pati, tokia veja sukuriama kaip izoliuota zona. Kad būtų pjaunama izoliuotoje zonoje, nuneškite ten vejojovę ir paspauskite ant jos esantį mygtuką MOW. Norėdami įkrauti po pjovimo, nuneškite vejojovę atgal į įkrovimo stotelę.

PASTABA. Izoliuotose zonose galimos tik vienkartinės pjovimo užduotys.

Užribio sala (Gyvybės sala)

Užribio sala – tai vieta, kurios pjaudama veją vejąplovė turi vengti: pavyzdžiui, gėlynai, tvenkiniai ar purkštuvų galvutės. Laikini plovimo zonos pastatytų objektų (pavyzdžiui, batutų ar kepsninių) vietas galite pažymėti kaip užribio salas, o kai šie objektai bus pašalinti nuo vejos, ištrinti. Užribio salas dar vadinamos Gyvybės salomis. Sukurkite Gyvybės salas, kuriose natūraliai augtų žolė ir augalai bitėms, drugeliams ir ežiams.

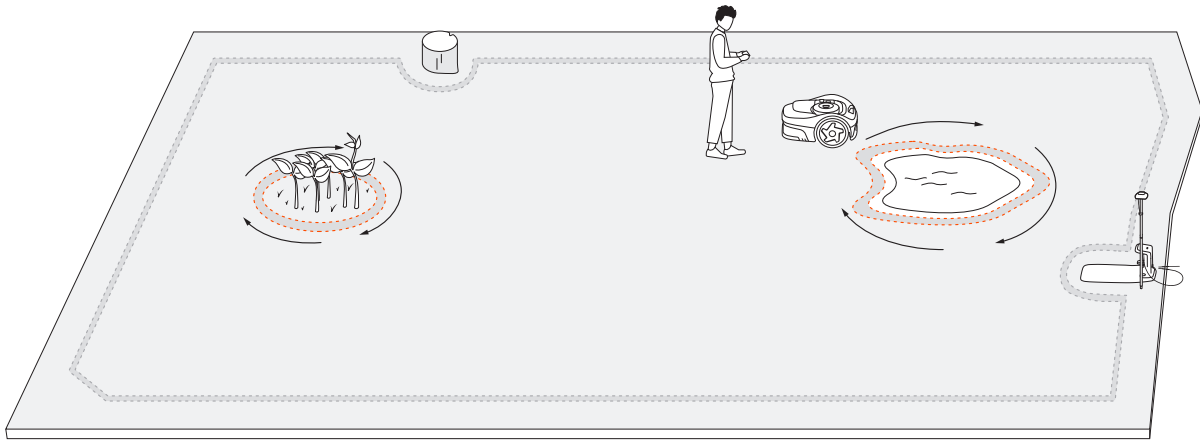

Kanalas

Kanalai yra takai, jungiantys dvi atskiras plovimo zonas arba vejos kraštą su įkrovimo stotele. Automatinio žemėlapių kūrimo atveju kanalai sukuriama automatiškai jums vedant vejąplovę iš vienos zonos į kitą. **PASTABA.** Kanalas turėtų būti platesnis nei 1 m (3,3 pėd.).

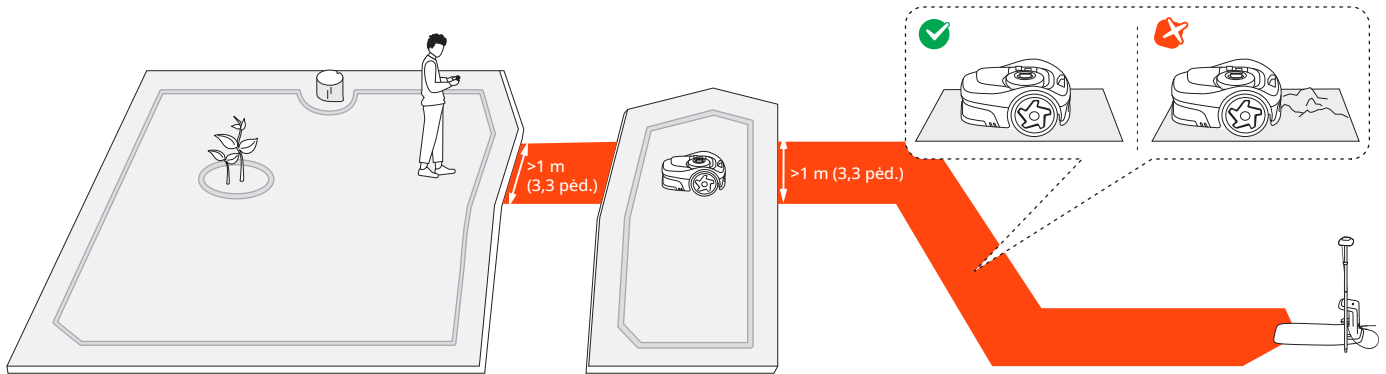

Pasyvi „VisionFence“ zona

Pasyvi „VisionFence“ zona yra vieta, kurioje vejąplovė automatiškai išjungia kameros jutiklį, naudojama kliūčių vengimui. Vejąplovė pravažiuos tiesiai, o ne suks. Nustatykite pasyvią „VisionFence“ zoną tokiose vietose kaip akmenuoti keliai ar komunalinės duobės, pro kurias reikia pravažiuoti vejąplovei, kad kruopščiai nupjautų veją. Galite keisti pasyvios „VisionFence“ zonos dydį, perkelti ją į kitą vietą arba panaikinti.

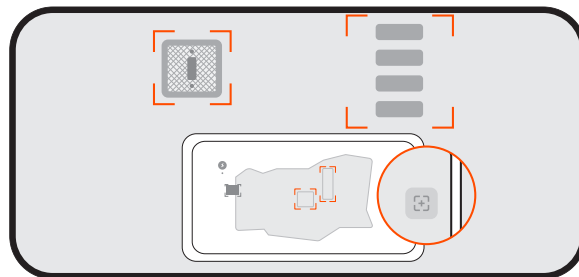

Piešinys

Piešinys – tai smagus vaizdas ar raštas, kurį galite sukurti ant vejos naudodami vejapjovę. Pasirinkus dizainą (logotipą arba raidžių ir skaičių derinį) ir vietą, vejapjovė paliks tą vejos dalį nenupjautą. Kai bus nupjauta likusi vejos dalis, piešinys taps matomas. Galite nuspręsti, kiek aktyvių dienų piešinys turi išlikti. Po to vejapjovė jį visiškai nupjaus.

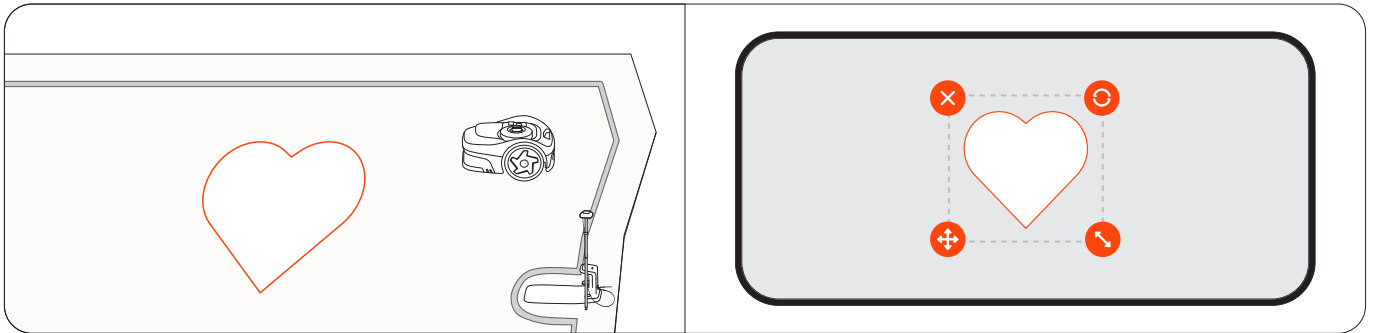

4.2 Pjauti

4.2.1 Kaip „Navimow“ pjauna

Pjovimas palei ribą ir aplink užribio salas

Pradėjusi vykdyti pjovimo užduotį, vejapjovė pjauna palei ribą, o pjudama vejos viduje ji pjauna aplink užribio salas. Jei aplinka yra sudėtinga, siekdami išvengti pavojų, kiekvienai zonai galite išjungti funkciją Kraštų pjovimas. Tai daroma renkantis **Žemėlapių tvarkymas > Redaguoti > Kraštų pjovimas**.

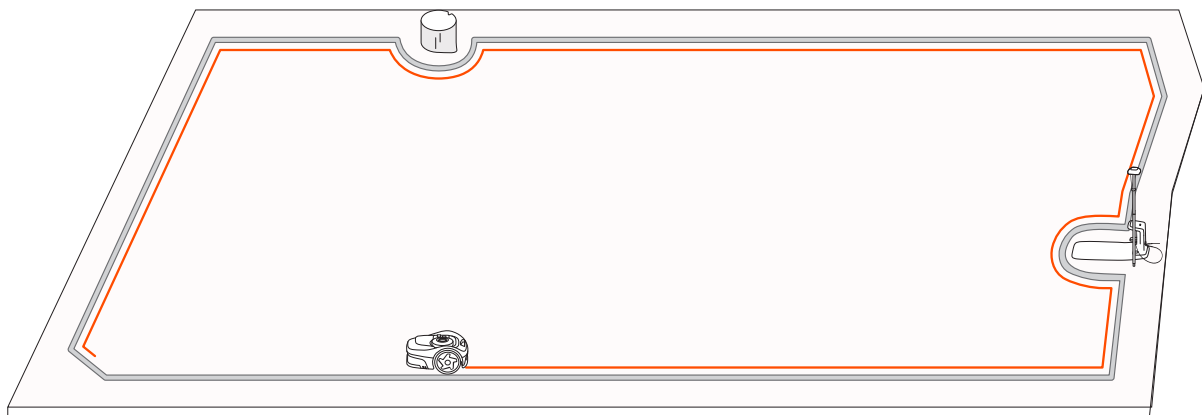

Pjovimas pagal sisteminius maršrutus

Darbo srityje vejapjovė pjauna veją judėdama išmani ir veiksmingu maršrutu. Pjaudama ilgesnėmis tiesiomis linijomis ir atlikdama mažiau posūkių, jis pjauna greičiau ir sklandžiau. Kad būtų išvengta matomų raštų, vejapjovė kiekvieno pjovimo pradžioje keičia kryptį: ilgainiui tai užtikrina tolygesnę vejos išvaizdą. Pjaudama aukštą ir tankią žolę, vejapjovė automatiškai sumažina greitį, kad pjovimo rezultatai būtų optimalūs.

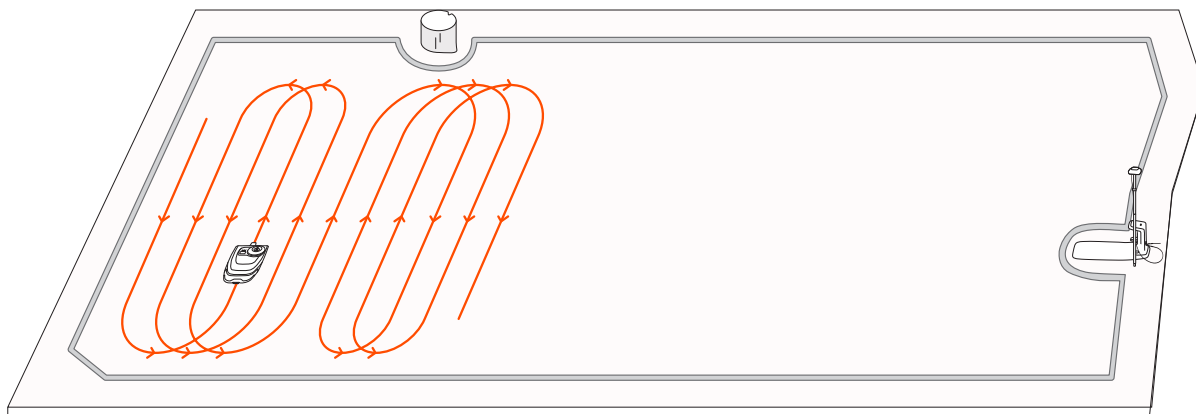

4.2.2 Kelių zonų tvarkymas

Žemėlapyje galite sukurti kelias zonas, kiekvieni iš jų suteikti unikalų pavadinimą, jai skirtą pjovimo kryptį ir pjovimo planą.

Pervadinti zonas

1. Palieskite, kad pasirinktumėte zoną.
2. Palieskite „Redaguoti“ ir nustatykite norimus pasirinktos zonos nustatymus.
Palieskite piktogramą „Pervadyti“, kad nustatytumėte zonos pavadinimą.

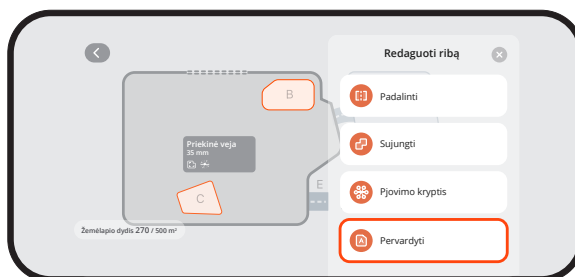

Tinkinti pjovimo kryptis

Vejapjovė gali automatiškai keisti pjovimo kryptį pagal jūsų pasirinkimus, jie daromi renkantis **Žemėlapyje tvarkymas > Redaguoti > Pjovimo kryptis**. Galite pasirinkti vieną ar kelias kryptis, kad vejapjovė keistų pjovimo kryptį kaskart baigusi pjovimo etapą.

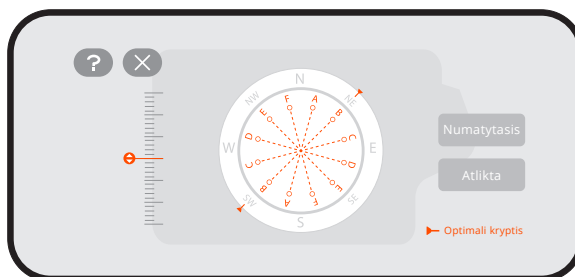

Sukurti arba pakeisti pjovimo planus

1. Rinkitės **Pradžia > Nustatymai > Pjovimo planas**.
2. Pasirinkite dieną, kad nustatytumėte planą.
3. Nustatykite plano vykdymo pradžios ir pabaigos laiką.
4. Pasirinkite, kuriai (-ioms) zonai (-oms) taikyti planą.
5. Palieskite „Patvirtinti“, kad būtų išsaugoti nustatymai.

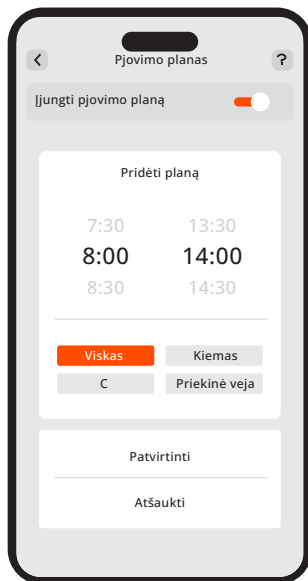

Ijungti arba išjungti pjovimo planus

Galite išjungti pjovimo planus, jei nenorite, kad veļapjovė veiktų pagal juos.

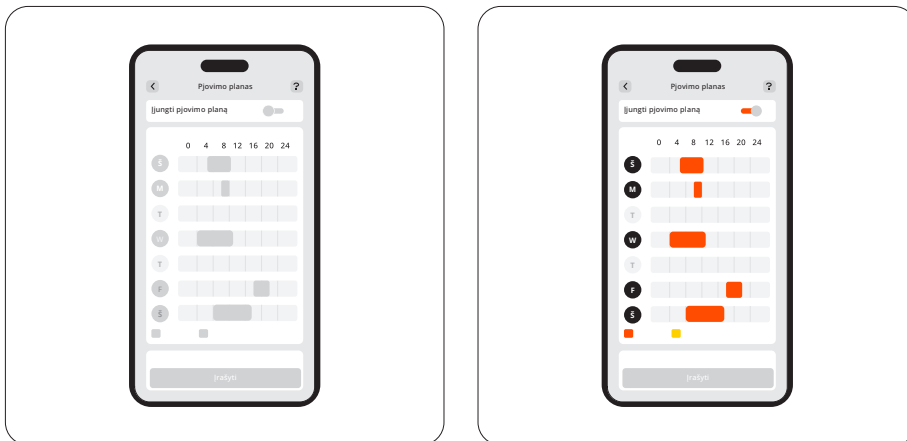

Padalinti ir sujungti zonas

Norėdami padalinti zoną į mažesnes, rankiniu būdu valdykite veļapjovę, kad padalintumėte zoną į dvi dalis. Eikite į puslapį „Žemėlapis tvarkymas“, pasirinkite zoną ir skiltyje „Redaguoti“ raskite „Padalinti“. Naujoms zonoms bus taikomi tie patys nustatymai, kaip senojoje.

Norėdami sujungti kelias zonas į vieną, eikite į puslapį „Žemėlapis tvarkymas“, pasirinkite zoną, Redagavimo skiltyje susiraskite parinktį „Sujungti“, pasirinkite gretimą zoną ir jas sujunkite. Vienu metu galima sujungti tik dvi zonas. Naujoji zona atitiks numatytuosius nustatymus. Jei reikės, galėsite juos pakoreguoti.

4.3 Pagrindinės funkcijos

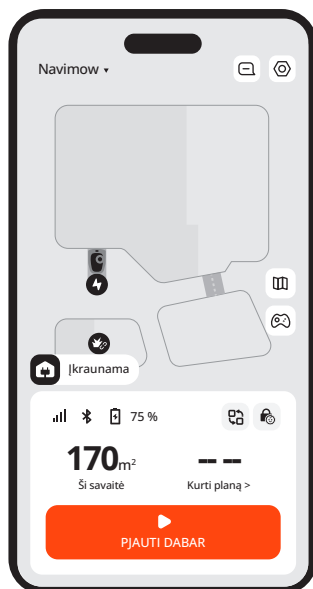

4.3.1 Programėlės pradžios ekranas

Pradžios ekrane galite peržiūrėti vejąplovės būseną, patikrinti darbo eigą, pradėti arba sustabdyti plovimą ir išsiųsti vejąplovę namo.

Piktograma	Aprašymas
Navimow ▾	Perjungti į kitą savo vejąplovę
	Peržiūrėti pranešimus ir su vejąplove susijusius nustatymus
	Žemėlapio tvarkymas
	Rankiniu būdu valdykite vejąplovę, kad būtų pjaunama
	„Bluetooth“ ryšys. Kai atjungtas, palieskite, kad vėl prijungtumėte
75 %	Akumulatoriaus įkrova ir įkrovimo būsena
	Pereiti prie konkrečių scenarijų: Greitai pritaikykite konkrečius vejąplovės atostogų ir miego režimo nustatymus
	Užraktas nuo vaikų išjungtas / įjungtas (rodoma pagal numatytuosius nustatymus)
	Saugiklis išjungtas / įjungtas (rodoma užrakinus vejąplovę vejąplovės mygtukais)

4.3.2 „Navimow“ parduotuvė

Galite naršyti Navimow parduotuvėje ir nusipirkti oficialių priedų, prisijungti prie Navimow rato ir rinkti taškus nuolaidoms gauti.

4.3.3 Profilis

Profilio kortelėje galima keisti paskyros nustatymus ir bendruosius nustatymus (kalbą, vienetus ir kt.), kreiptis pagalbos į klientų aptarnavimo skyrių ir rasti naudojimo instrukcijas.

4.3.4 Kiti įrenginio nustatymai

Tinklo nustatymai

Patikrinkite esamą ryšį ir pasirinkite, kaip veļapjovė jungsis prie tinklo: tik per „Wi-Fi“, tik per 4G, o gal nuspręsite leisti sistemai pačiai rinktis „Wi-Fi“ arba 4G pagal ryšio kokybę.

Tinkinimas

Šviesa: Sureguliuokite norimą veļapjovės šviesumo lygį jai dirbant naktį.

Garsas: Pasirinkite, ar veļapjovė turi kalbėti žmogaus balsu, ar leisti garso efektus.

Kalba: Pasirinkite pageidaujamą veļapjovės ekrano ir grįžtamojo ryšio balsu kalbą.

Taupusis režimas: Siekiant taupyti energiją, ekranas išsijungs po 10 sekundžių nuo „Bluetooth“ atjungimo, bus išjungtas veļapjovės aplinkos apšvietimas.

Įrenginio informacija

Pervardyti: Suteikite savo veļapjovei unikalų pavadinimą.

Pagrindinė informacija: Patikrinkite veļapjovės modelį, serijos numerį, aktyvavimo datą, 4G paslaugos galiojimo pabaigos datą, garantijos būseną ir maksimalią įjovimo gebą.

PASTABA. Pratęstą garantiją galite įsigyti ir aktyvuoti tiesiogiai, rinkdamiesi **Pradžia > Nustatymai > Mano įrenginiai > Įrenginio informacija > Pagrindinė informacija.**

Laiko juosta ir šalis: Nustatykite savo laiko juostą ir šalį ar regioną, kad įjovimo planai būtų vietos laiku. Jei jūsų regione taikomas vasaros laikas, įjunkite vasaros laiką, kad veļapjovė galėtų automatiškai koreguoti laiką.

Įrenginio valdymas

Įrenginio bendrinimas: Bendrinkite savo veļapjovę su kitais registruotais „Navimow“ programėlės naudotojais. Bendrinti naudotojai turi visateisę prieigą prie veļapjovės valdymo. Bendrinimą bet kuriuo metu gali nutraukti bet kuri šalis.

Perjungti / pridėti įrenginį: Pridėkite kelias veļapjoves ir jas kaitaliokite.

Atsieti įrenginį: Po atsiejimo galite pasirinkti: išsaugoti ar ištrinti jūsų kaip naudotojo duomenis.

4.4 Saugos funkcijos

4.4.1 Apsauga nuo vagystės

Apsaugos nuo vagystės funkcija gali tiksliai nustatyti jūsų veļapjovės buvimo vietą ir užkirsti kelią tokiems incidentams kaip veļapjovės vagystė. Galite nustatyti, kad keliant veļapjovę arba jai kirtus virtualią ribą įsijungtų signalizacija.

PASTABA:

1. Galima naudotis tik 4G tinkle. Įsitinkite, kad dar nesibaigė jūsų 4G paslaugos galiojimo laikas.
2. Jei įjungta apsaugos nuo vagystės funkcija, prieš išjungiant veļapjovę reikia įvesti PIN kodą.

Signalizacija pakėlus veļapjovę

Ši signalizacija įspėja, kai jūsų veļapjovė kelias sekundes būna pakelta nuo žemės. Jei ši funkcija įjungta, pasigirs signalizacija, o programėlėje gausite pranešimą. Norėdami nutildyti signalizaciją, veļapjovėje įveskite PIN kodą. Jei prirėikė perkelti veļapjovę į kitą vietą, rekomenduojama iš anksto susieti telefoną per „Bluetooth“, kad būtų išvengta klaidingai suveikiančios signalizacijos.

Geografinės zonos signalas

Šis signalas įspėja, kad jūsų vežapjovė kirto nurodytą ribą. Jei ši funkcija įjungta, pasigirs signalizacija, o programėlėje gausite pranešimą. Norėdami nutildyti signalą, tiesiogiai vežapjovėje įveskite PIN kodą.

Kai įjungta geografinės zonos signalo funkcija, galite keisti geografinės zonos spindulį ir pamatyti „Navimow“ buvimo vietą žemėlapyje realiuoju laiku. Jei išsikrovė vežapjovės akumuliatorius ir ji išsijungė važiuodama į įkrovimo stotelę, naudodamiesi programėle galite rasti vietą, kurioje ji sustojo.

4.4.2 Įrenginio užraktas

Saugiklis ir užraktas nuo vaikų naudojami vežapjovės saugumui užtikrinti ir išvengti netyčinių veiksmų. Norėdami juos įjungti, rinkitės **Pradžia > Nustatymai > Saugos funkcijos > Įrenginio užraktas**.

Saugiklis

Saugiklis apsaugo nuo netyčinio vežapjovės įjungimo, kai ją reikia nešti ar valyti. Spauskite MOW+HOME ilgiau nei 3 sekundes, kad užrakintumėte vežapjovę. Užrakinta vežapjovė nebus galima naudotis tol, kol jos neatrakinsite PIN kodu.

Užraktas nuo vaikų

Užraktas nuo vaikų neleidžia vaikams ar naminiams gyvūnams atsitiktinai valdyti vežapjovės palietus jos mygtukus, kai ji dirba arba veikia budėjimo režimu. Įjungus šią funkciją, vežapjovės mygtukai nereaguos į paspaudimus ar prisilietimus. Vis tiek galėsite valdyti vežapjovę per programėlę.

4.5 Išplėstinės funkcijos

4.5.1 EFLS NRTK

Buvimo padėties nustatymo režimas

Buvimo vietos nustatymo duomenų šaltinį galite keisti iš Tinklo RTK režimo į Vietinį RTK režimą ir atvirkščiai: rinkitės **Pradžia > Nustatymai > Išplėstinės funkcijos > EFLS NRTK > Buvimo vietos nustatymo režimas**.

Jei po pradinio nustatymo jūsų regione atsiras galimybė naudotis Tinklo RTK paslauga, pirmiausia pasirinkite, kad ji jums būtų įjungta apskritai, ir tik tada įjunkite ją įrenginyje.

Buvimo vietos nustatymas naudojant kamerą

Buvimo vietos nustatymo naudojant kamerą funkcijai naudojama EFLS (Exact Fusion Locating System) technologija, kad buvimo vieta būtų nustatoma tiksliau. Tai reiškia, kad kamera naudojama vaizdo elementams rinkti, o tai kompensuoja GPS signalo praradimą tam tikrose vietose.

Taip pagerinama žemėlapių kokybė ir išvengiama atvejų, kai žolė lieka nenuapjauta arba vežapjovė išvažiuoja už ribų. Įjungus šią funkciją, gerinimas prasideda savaime, vežapjovėi grįžus į įkrovimo stotelę.

Rezultatas gali būti vienas iš toliau nurodytų.

- Žemėlapių tikslumas pagerėjo: ribos, užribio salos ir kanalai dabar atnaujinami naudojant tikslesnį padėties nustatymą.
- Nepavyko pagerinti žemėlapių tikslumo: Žemėlapyje yra didelių plotų, kuriuose GPS signalas labai silpnas.

4.5.2 Prisitaikymas prie oro sąlygų

Vežapjovė gali reaguoti į informaciją apie orus realiuoju laiku ir pritaikyti pjovimo planus, sustabdydama esamą užduotį arba atidėdama artėjančias užduotis. Galite nustatyti, kaip vežapjovė turėtų reaguoti šiomis oro sąlygomis: lietus, sniegas, karštas oras, šalna, stiprus vėjas. Kad veža būtų geros būklės, o vežapjovė ilgiau išliktų tinkama naudoti, rinkitės **Pradžia >**

Nustatymai > Išplėstinės funkcijos > Prisitaikymas prie oro sąlygų, kad kiekvienam orų tipui galėtumėte parinkti savitus nustatymus.

4.5.3 „VisionFence“

Vengti kliūčių kanaluose

Galite įjungti jungiklį „Kanalų kliūčių vengimas“. Tuomet vejpjovė galės „matyti“ aplinką ir išmaniai važiuoti joje aktyviai vengdama kliūčių ar kitų nuo žemės besiskiriančių objektų. Net kai GPS signalas ties kanalu yra silpnas, vejpjovė vis tiek gali pravažiuoti naudodamasi vizualiniu aptikimu.

Draugiškas gyvūnams

Galite įjungti režimą „Draugiškas gyvūnams“, kad vejpjovė laikytųsi atokiau nuo šalia esančių naminių ir kitų mažų gyvūnų koreguodama savo maršrutą realiuoju laiku. Rinkitės **Pradžia > Nustatymai > Išplėstinės funkcijos > VisionFence > Draugiškas gyvūnams**. Taip išvengiama atsitiktinės žalos laukiniams gyvūnams, pvz., ežiams, ir sumažinama galimybė sutrikdyti netoliese esančius augintinius.

4.5.4 Išmanieji namai

Naudokite balso komandas, jei norite valdyti vejpjovę trečiųjų šalių išmaniaisiais įrenginiais: Amazon Alexa, Google Assistant, Hornbach.

Rinkitės **Pradžia > Nustatymai > Išplėstinės funkcijos > Išmanieji namai** ir vykdykite instrukcijas, kaip susieti „Navimow“ su išmaniuoju namų įrenginiu.

4.5.5 Traukos kontrolės sistema (TCS)

Traukos kontrolės sistemos funkcija pagerina vejpjovės stabilumą ir judumą, todėl ji lengvai juda šlapiose, purvinose ir kitose sudėtingose vietose. Taip pat sumažėja tikimybė, kad vejpjovė užstrigs, ir išvengiama vejos pažeidimų. Kad pjovimas būtų sklandesnis, įjunkite šią funkciją rinkdamiesi **Pradžia > Nustatymai > Traukos kontrolės sistema**.

5. Techninė priežiūra

Kad vejamovė veiktų geriau ir tarnautų ilgiau, pasirūpinkite, kad ji būtų švari, o peiliai – geros būklės. Periodiškai ją tikrinkite ir prižiūrėkite, taip pat keiskite visas pažeistas ar susidėvėjusias dalis.

Patikrinkite vejamovės dalių jau dirbtas ir likusias darbo valandas rinkdamiesi **Pradžia > Nustatymai > Techninė priežiūra ir įrankiai > Dalių priežiūra**.

5.1 Valymas

⚠️ ĮSPĖJIMAS

- Išjunkite vejamovę prieš ją valydami arba apversdami.
- Nedirbkite techninės priežiūros darbų avėdami basutėmis arba būdami basi. Visada mūvėkite ilgas kelnes ir avėkite darbo batus.

Vejamovės išorė

Vejamovės išorę valykite minkštu šepetiu arba šluoste. Nenaudokite alkoholio, benzino, acetono ar kitų ėsdinančių ar lakių tirpiklių, nes jie gali pažeisti vejamovės paviršių ir vidinę struktūrą.

Kameros objektyvas

Jei kameros objektyvas iššeptas, paimkite švarią šluostę ir švelniai nuvalykite nešvarumus ar dėmes.

Įkrovimo lizdas

Patikrinkite, ar įkrovimo lizdas neužterštas purvu ar žole. Laiku išvalykite, kad būtų išvengta įkrovimo problemų.

Važiuklė ir pjavimo diskas

Nešvarias dalis valykite šepetiu arba vandens žarna.

PASTABA. NENAUDOKITE aukšto slėgio plovimo mašinos. Aukšto slėgio vanduo gali patekti į sandariklius ir pažeisti elektronines bei mechanines dalis.

Taip pat įsitikinkite, kad pjavimo diskas ir peiliai gali laisvai sukstis.

Ratai

Jei jie aplipo žole ir nešvarumais, nuplaukite vandens žarna.

Įkrovimo stotelė

Pašalinkite šiukšles ir purvą bei įsitikinkite, kad kontaktinė juostelė, maitinimo laidas ir jo ilgintuvas nėra pažeisti.

5.2 Pakeisti peilius

Jei naudojama nuolat, pakeiskite visus peilius ir jų varžtus kas 1–2 mėnesius, kad pjavimas būtų saugus ir efektyvus.

PASTABOS.

1. Nenaudokite senų varžtų pakartotinai. Visada naudokite originalius „Navimow“ peilius ir tinkamus varžtus (peilių modelis: X3A06E).
2. Nenaudokite elektrinio atsuktuvo pjavimo diskui sumontuoti arba atlaisvinti.

Peilių keitimas:

1. Išjunkite vejąpovę ir užsimaukite apsaugines pirštines
2. Kad nesubraižytumėte, padėkite vejąpovę apverstą ant lygaus ir švaraus paviršiaus.
3. Kryžminiu atsuktuvu atlaisvinkite varžtus.
4. Nuimkite pjovimo diską, varžtus ir peilius.
5. Naujais varžtais pritvirtinkite pjovimo diską ir naujus peilius (veržimo stiprumas: 1 N·m). Įsitinkinkite, kad peiliai gali laisvai sukstis.

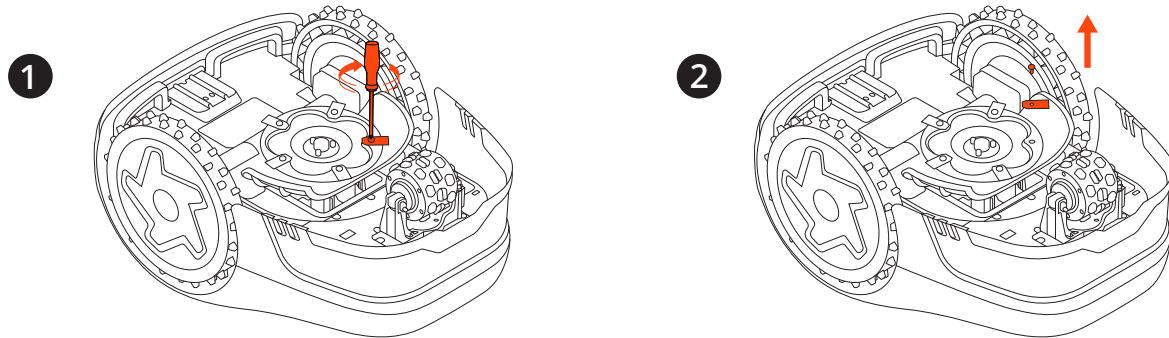

Pritvirtinus peilius ir varžtus, peiliai vis tiek atrodys laisvi. Tai normalu, nes pjaunant peiliai turi sukstis.

5.3 Transportavimas

Siunčiant toli arba transportuojant, naudokite originalią pakuotę, kad apsaugotumėte vejąpovę. Prieš transportuodami vejąpovę, visada ją išjunkite. Elkitės atsargiai, venkite smūgių ar stipraus spaudimo. Neneškite vejąpovės, kai ji veikia.

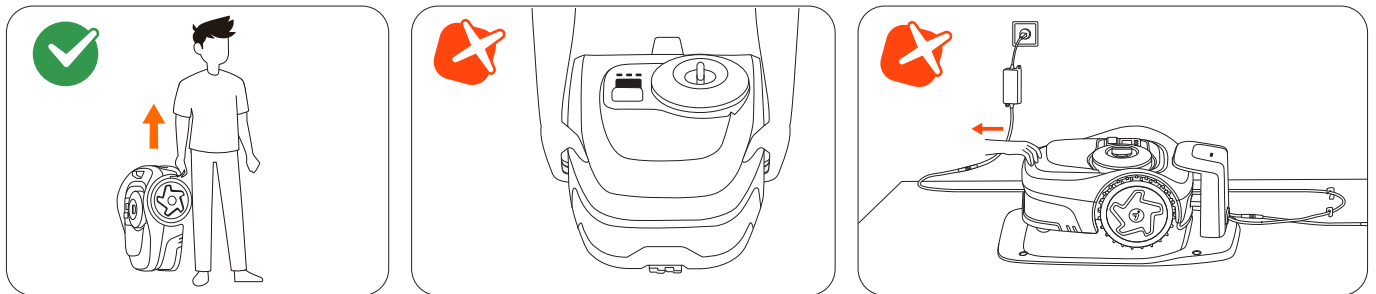

Neškite vejąpovę už rankenos taip, kad pjovimo diskas būtų neatsuktas į jūsų kūną.

ATSARGIAI! Nekelkite vejąpovės už rankenos, kol ji tebėra pastatyta įkrovimo stotelėje. Prieš keldami vejąpovę, visada ją patraukite ją nuo stotelės.

5.4 Akumulatorius ir maitinimo šaltinis

Akumulatoriaus temperatūros ribos

Nenaudokite ir nelaikykite akumulatoriaus ekstremaliose temperatūrose: aukštesnėje nei 50 °C (122 °F) arba žemesnėje nei -20 °C (-4 °F). Akumulatoriaus temperatūros apsauga įsijungia, kai temperatūra nukrenta žemiau 0 °C (32 °F) arba pakyla virš 53 °C (127 °F). Vejąpovė nepradės pjauti. Įkrovimas bus tęsiamas tik tada, kai akumulatoriaus temperatūra grįš į saugias ribas: 3 °C (37 °F) ar daugiau arba 49 °C (120 °F) ar mažiau.

Akumulatoriaus tinkamumo naudoti trukmė

Ribota garantija netaikoma akumulatoriaus pažeidimams, atsiradusiems dėl per didelio išsikrovimo.

Akumulatoriaus tinkamumo naudoti trukmė priklauso nuo naudojimo dažnumo ir bendro veikimo valandų skaičiaus.

Jei veikimo laikas po pilno įkrovimo tampa gerokai trumpesnis už įprastą arba suprastėja plovimas, kreipkitės garantinio aptarnavimo, kad pakeistų akumuliatorių nauju.

Saugus maitinimo šaltinio naudojimas

Vejaplovę ir (arba) jos išorinius įrenginius junkite tik prie liekamosios srovės įtaisu (RCD), kurio vardinė suveikimo srovė ne didesnė kaip 30 mA, apsaugoto maitinimo šaltinio.

Visada atjunkite maitinimo šaltinį ir išjunkite vejaplovę prieš šiuos darbus:

- Užkimšimų prie elektros tiekimo laido šalinimas
- Vejaplovės valymas ar bet koks techninis tvarkymas
- Pažeidimų paieška vejaplovei atsitrenkus į kliūtį

Maitinimo šaltinį naudokite tik su originaliu „Navimow“ patvirtintu akumuliatoriumi. Naudojant neoriginalius akumuliatorius, gali kilti gaisras, ištikti elektros smūgis arba įvykti kūno sužalojimas. Nekraukite vejaplovės, jei iš akumulatoriaus teka skystis.

Reguliarus tikrinimas

Reguliariai tikrinkite maitinimo laidą, kištuką, korpusą, ilgintuvą ir visus susijusius komponentus. Jei pastebėjote kokių nors pažeidimų, nusidėvėjimo ar senėjimo požymių, iškart nustokite naudoti maitinimo šaltinį.

⚠ ĮSPĖJIMAS

- Nenaudokite vejaplovės su pažeistu maitinimo laidu. Jei laidas pažeistas, jį turi pakeisti gamintojas, įgaliotasis techninės priežiūros atstovas arba kvalifikuoti specialistai.
- Sugedusį ilgintuvą keiskite tik „Navimow“ patvirtintu laidu.
- Laikykite visus ilgintuvus atokiau nuo judančių ar pavojingų dalių, kad būtų išvengta pažeidimų ir galimo sąlyčio su įtampa turinčiais laidininkais.
- Nejunkite ir nelieskite pažeistų laidų ar ilgintuvų prieš juos atjungdami. Pažeistos dalys gali atidengti elektrinius komponentus ir tapti elektros smūgio priežastimi.

Pakeisti akumuliatorių

PASTABA. Naudokite tokį akumulatoriaus modelį, kuris atitinka originalaus akumulatoriaus talpą. Prieš keisdami akumuliatorių, išjunkite vejaplovę.

Norėdami išimti seną akumuliatorių, atlaisvinkite varžtus ir atjunkite laidus.

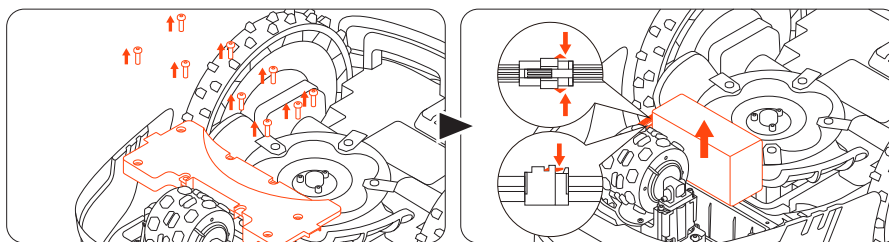

Norėdami įtaisyti naują bateriją, prijunkite laidus ir įdėkite bateriją į jai skirtą lizdą.

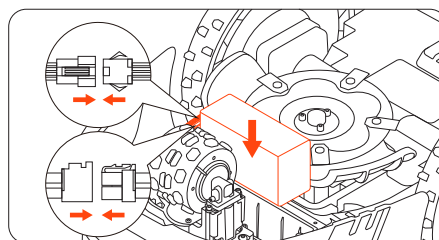

PASTABA. Įsitinkinkite, kad laidai tvirtai sujungti.

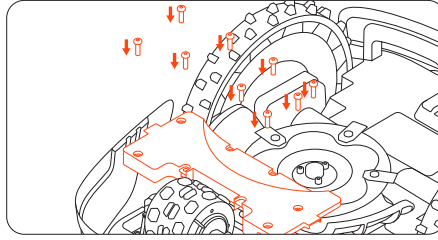

PASTABA. Įsukite visus varžtus ten, kur jie buvo, ir gerai priveržkite.

5.5 Ilgalaikis laikymas ir paruošimas darbui

Norėdami optimalaus veikimo ir tarnavimo laiko, žiemą arba kitą ilgą nenaudojimo laiką laikykite vežapjovę ilgalaikio laikymo vietoje.

Ilgalaikio laikymo sąlygos

- Laikykite vežapjovę patalpoje, vėsioje, sausoje vietoje. Pasirūpinkite, kad jos neveiktų tiesioginiai saulės spinduliai ir ekstremalios temperatūros.
- Laikykite vežapjovę, įkrovimo stotelę ir maitinimo šaltinį atokiau nuo šilumos šaltinių (pvz., viryklių ar radiatorių) ir cheminių ar ėsdinančių medžiagų.
- Saugokite maitinimo šaltinį nuo drėgmės ir laikykite jį gerai vėdinamoje vietoje.

Laikymas žiemą

Vadovaukitės toliau pateiktomis instrukcijomis, kaip prieš žiemą paruošti vežapjovę ilgalaikiam laikymui.

1. Atjunkite „Navimow Garage“ įrenginį (jei jis jau sumontuotas) nuo įkrovimo stotelės ir padėkite jį į šalį.
2. Įkraukite vežapjovės akumuliatorių bent iki 85 % ir perjunkite ją į žiemos miego režimą. Rinkitės **Mano > Pagalba ir atsiliepimai > Laikymas žiemą > Vežapjovės užmigdymas žiemai**.
3. Atjunkite įkrovimo stotelę nuo elektros tinklo ir atsukite įžeminimo varžtus. Pažymėkite jos vietą.
4. (Jei jau įrengta) Uždenkite anteną, jei ji pritvirtinta ant sienos ar stogo. Nuimkite antenos galvutę, jei ji sumontuota ant žemės.
5. Nuimkite peilius ir kruopščiai išvalykite vežapjovę. Žr. 5.1 Valymas ir 5.2 Pakeisti peilius.
6. Supakuokite vežapjovę, įkrovimo stotelę ir visus laidus į dėžę. Laikykite juos patalpose.

Paruošimas darbui pavasarį

Norėdami paruošti vežapjovę darbui pavasarį, vadovaukitės toliau pateiktomis instrukcijomis.

1. Nuimkite nuo vežapjovės visus uždangalus.
2. Įsitinkite, kad įkrovimo stotelė yra švari ir neužteršta.
3. Iš naujo prijunkite žiemai atjungtus laidus. Patikrinkite, ar laidai nėra pažeisti arba įtrūkę, ir, jei reikia, sutaisykite.

PASTABA. Patikrinkite peilių aštrumą ir, jei reikia, pakeiskite juos. Patikrinkite ir nuvalykite kameros objektyvą, kad veiktų tinkamai.

4. Galiausiai įjunkite vežapjovę ir patikrinkite, ar vežapjovė yra susieta su programėle ir veikia tinkamai.
5. Vėl sumontuokite įkrovimo stotelę. Jei jos vieta skiriasi nuo buvusios ankstesniais metais, atnaujinkite jos vietą rinkdamiesi **Pradžia > Nustatymai > Perkelti įkrovimo stotelę**.

6. Garantija ir atitiktis

6.1 Jutikliai ir sąsajos

Vejapjovė turi išorinius jutiklius, užtikrinančius tikslų veikimą ir navigavimą, taip pat saugumą. Visi šių jutiklių surinkti duomenys naudojami griežtai tik įrangos darbo tikslais, jie nėra bendrinami su trečiosiomis šalimis.

RTK (realaus laiko kinematinis) modulis

Naudojamas tiksliai nustatyti vejapjovės buvimo vietą. GPS vietos duomenys renkami tik tada, kai įjungta apsaugos nuo vagystės funkcija. Kitokio veikimo metu jokie vietos duomenys neperduodami ir nesaugomi.

Priekinis kameros jutiklis

Naudojamas kliūtims aptikti ir buvimo vietai nustatyti. Kameros jutiklis nedaro vaizdo įrašų, jį tik realiuoju laiku naudoja vejapjovės navigacijos sistema.

Kėlimo jutiklis

Naudojamas nustatyti, ar vejapjovė pakelta nuo žemės, ir nedelsiant sustabdo peilių sukimąsi, kad būtų išvengta sužalojimų. Šis jutiklis nerenka ir nesaugo jokių naudotojo duomenų.

IMU (inercijos matavimo įtaisas)

Naudojamas vejapjovės padėčiai ir judėjimui nustatyti, kad būtų galima tiksliai naviguoti. Jis veikia viduje, neturi prieigos prie jokių asmeninių ar buvimo vietos duomenų ir jų neperduoda.

Šios įrenginio tinklo sąsajos ir paslaugos būna įjungtos pagal numatytuosius nustatymus:

- „Bluetooth“ sąsaja ir tinkintoji „Bluetooth“ paslauga, naudojama tinklo konfigūravimui ir įrangos valdymui per programėlę.
- „Wi-Fi“ sąsaja, naudojama įrangos prijungimui prie tinklo.
- RTK sąsaja, naudojama įrangos buvimo vietai nustatyti.

6.2 EB ATITIKTIES DEKLARACIJA

Robotinės vejamovės EB atitikties deklaracija

Gamintojas

Pavadinimas: Willand (Beijing) Technology Co., LTD.

Adresas: Room 203, A-1 Bldg. Zhongguancun Dongsheng Technology Park (Northern Territory), No. 66, Xixiaokou Rd, Haidian Dist., Pekinas, Kinija.

El. paštas: support-navimow@rlm.segway.com

Igaliojasis atstovas

Pavadinimas: AR Experts B.V.

Adresas: Boeingavenue 209, 1119 PD Schiphol-Rijk, Nyderlandai

El. paštas: info@certification-experts.com

Deklaracijos objektas

Bendrinis pavadinimas: Robotinė vejamovė

Produkto pavadinimas: Navimow i2 AWD

Tipas / modelis: Mi2705E/Mi2706E/Mi2708E/Mi2710E

Serijos numeris: 2SG xx yyyy x yyyy/2SA xx yyyy x yyyy/2SC xx yyyy x yyyy/2SF xx yyyy x yyyy („x“ žymi bet kurią abėcėlės raidę, išskyrus O ir I, „y“ žymi bet kurią raidę nuo A iki Z, išskyrus O ir I, arba bet kurį skaitmenį nuo 0 iki 9)

Už šios atitikties deklaracijos išdavimą atsako tik gamintojas.

Aprašytasis deklaracijos objektas atitinka šias ES direktyvas:

Radijo įrangos direktyva (2014/53/ES)			
3.1a straipsnis: (Sveikata ir sauga)	3.1b straipsnis: (EMC)	3.2 straipsnis: (Radijo dažnių spektras)	3.3 straipsnio d, e, f punktai: (Kibernetinis saugumas)
EN 50665:2017	EN IEC 55014-1:2021	EN 300 220-1 V3.1.1	EN 18031-1:2024
EN IEC 62311:2020	EN IEC 55014-2:2021	EN 300 220-2 V3.1.1	EN 18031-2:2024
	EN 30 1 489-1 V2.2.3	EN 301 908-1 V15.2.1	
	EN 301 489-3 V2.3.2	EN 300 328 V2.2.2	
	EN 301 489-17 V3.3.1	EN 301 908-13 V13.2.1	
	EN 301 489-19 V2.2.1	EN 303 413 V1.2.1	
	EN 301 489-52 V1.3.1		
	EN IEC 61000-6-1:2019		
	EN IEC 61000-6-3:2021		

Mašinų direktyva (2006/42/EB)	RoHS direktyva (2011/65/ES) ir iš dalies keičianti direktyva ((ES) 2015/863)	Akumulatorius
EN 60335-1:2012 +A11:2014 +A13:2017 +A1:2019 +A14:2019 +A2:2019 +A15:2021	EN IEC 63000:2018	EN 62133-2:2017
EN 50636-2-107:2015+A1:2018+A2:2020+A3:2021		

Pasirašyta atstovaujant: „Navimow B.V.“

Vieta: Čangdžou, Kinija

Data: 2025-08-22

Pavadinimas: Crystal Zhuang

Pareigos: Sertifikavimo skyriaus vadovė

Parašas: *Crystal Zhuang*

EB įkrovimo stotelės atitikties deklaracija**Gamintojas****Pavadinimas:** Willand (Beijing) Technology Co., LTD.**Adresas:** Room 203, A-1 Bldg. Zhongguancun Dongsheng Technology Park (Northern Territory), No. 66, Xixiaokou Rd, Haidian Dist., Pekinas, Kinija.**El. paštas:** support-navimow@rlm.segway.com**Įgaliotasis atstovas****Pavadinimas:** AR Experts B.V.**Adresas:** Boeingavenue 209, 1119 PD Schiphol-Rijk, Nyderlandai**El. paštas:** info@certification-experts.com**Deklaracijos objektas****Bendrinis pavadinimas:** Robotinės veļapjovės įkrovimo stotelė**Produkto pavadinimas:** „Navimow“ įkrovimo stotelė**Tipas / modelis:** i1C00G**Serijos numeris:** Z0CQ x yyyy x y x yyyy („x“ žymi bet kurią abėcėlės raidę, išskyrus O ir I, „y“ žymi bet kurią abėcėlės raidę, išskyrus O ir I, arba bet kurį skaitmenį nuo 0 iki 9)**Už šios atitikties deklaracijos išdavimą atsako tik gamintojas.**

Aprašytasis deklaracijos objektas atitinka šias ES direktyvas:

Radijo įrangos direktyva (2014/53/ES)			RoHS direktyva (2011/65/ES) ir iš dalies keičianti direktyva (EU)2015/863)
3.1a straipsnis: (Sveikata ir sauga)	3.1b straipsnis: (EMC)	3.2 straipsnis: (Radijo dažnių spektras)	
EN IEC 62311:2020	EN IEC 61000-6-3:2021	EN 303 413 V1.2.1	EN IEC 63000:2018
	EN IEC 61000-6-1:2019	EN 300 220-1 V3.1.1	
	EN 301 489-1 V2.2.3	EN 300 220-2 V3.1.1	
	EN 301 489-3 V2.3.2		
	EN 301 489-19 V2.2.1		

Pasirašyta atstovaujant: „Navimow B.V.“**Vieta:** Čangdžou, Kinija**Data:** 2025-08-22**Pavadinimas:** Crystal Zhuang**Pareigos:** Sertifikavimo skyriaus vadovė**Parašas:** Crystal Zhuang

6.3 Ribota garantija

Ribota garantija ir arbitražo sutartis

PASTABA: PERSKAITYKITE ŠIĄ RIBOTOS GARANTIJOS IR ARBITRAŽO SUTARTĮ IR IŠSAUGOKITE ŠIĄ SUTARTĮ ATEIČIAI. ŠIOJE SUTARTYJE YRA RIBOTOS GARANTIJOS IŠLYGOS VARTOTOJAMS EUROPOJE IR ARBITRAŽINĖS IŠLYGOS DĖL „NAVIMOW“ (TOLIAU – PRODUKTAS) IR BET KOKIŲ BEI VISŲ SANDORIŲ IR PRETENZIJŲ, SUSIJUSIŲ SU PRODUKTU IR (ARBA) KYLANČIŲ IŠ JO.

TAI YRA PRIVALOMA TEISINĖ SUTARTIS (TOLIAU – SUTARTIS) TARP JŪSŲ (FIZINIO ARBA JURIDINIO ASMENS) IR GAMINTOJO (TOLIAU – „WILLAND“), „NAVIMOW B.V.“ („NAVIMOW“) IR JŲ FILIALŲ (ĮSKAITANT, BET NEAPSIRIBOJANT, JŲ PATRONUOJANČIAJĄ BENDROVĘ, PATRONUOJAMĄJĄ ĮMONĘ, DUKTERINĘ ĮMONĘ, FILIALUS, PIRMTAKĘ, VĒLESNĘ ĮMONĘ, ADMINISTRATORIUS, TEISIŲ PERĖMĖJUS, TEISIŲ PERLEIDĖJUS, PAREIGŪNUS, DIREKTORIUS, VADOVUS, DARBUOTOJUS, NARIUS, AKCININKUS IR AGENTUS, ADVOKATUS, DRAUDIKUS AR PERDRAUDIKUS) (TOLIAU KARTU – „NAVIMOW“ ŠALYS), „NAVIMOW“ PREKYBOS ATSTOVAI (KAIP APIBRĖŽTA TOLIAU) IR JŲ FILIALŲ (TOLIAU KARTU – „NAVIMOW“ PREKYBOS ATSTOVAI).

PRODUKTO PIRKIMAS, PRODUKTO PAKUOTĖS ATIDARYMAS, PRODUKTO NAUDOJIMAS, PRODUKTO IŠLAIKYMAS, ŠIOS SUTARTIES PRANAŠUMŲ IŠNAUDOJIMAS ARBA ELEKTRONINIS ŠIOS SUTARTIES PRIĖMIMAS REIŠKIA ŠIOS SUTARTIES PRIĖMIMĄ. TUO ATVEJU, JEI JŪS, KAIP VIENAS IŠ TĖVŲ (-Ų) AR TEISĖTŲ GLOBĖJŲ, ĮSIGYJATE ŠĮ PRODUKTĄ SAVO VAIKŲ VARDU ARBA SAVO VARDU, JŪS SUTINKATE SU SUTARTIES SĄLYGOMIS IR VISAIS ATŽVILGIAIS JAS PATVIRTINATE BEI SUTINKATE, KAD TIEK JŪS, TIEK JŪSŲ VAIKAI BŪTŲ SAISTOMI ŠIOS SUTARTIES. JŪS PRIPAŽĮSTATE IR SUTINKATE, KAD JŪS PAKANKAMAI ESATE INFORMUOTI APIE ŠIĄ SUTARTĮ IR SUTINKATE SU ŠIA SUTARTIMI.

Įrašykite savo Gaminio serijos numerį

Toliau įrašykite savo Gaminio serijos numerį. Serijos numerį galite rasti siuntimo dėžės išorėje arba produkto apačioje.

Kontaktinė informacija

Gaminys gaminamas įmonei
„Navimow B.V.“
(„Navimow“).

Serijos numeris čia

1. Ribota garantija

Ši ribota garantija taikoma tik bet kokios medžiagos arba Produkto ir komponentų kokybės defektams, kai Produktas ir jo komponentai naudojami normaliomis ir įprastomis sąlygomis. Jeigu atsiranda defektas, kuriam taikoma ši ribota garantija, „Navimow“ ir (arba) kitos „Navimow“ šalys savo nuožiūra pataisys arba pakeis gaminį su defektu ar jo sudedamąsias dalis pagal šią ribotąją garantiją arba jo aktyvavimo datą (pirmenybė teikiama vėlesnei datai) iš „Navimow“, „Navimow“ įgaliotojo perpardavėjo, „Navimow“ įgaliotojo platintojo arba įgaliotojo prekybos atstovo (toliau kiekvienas iš jų – „Navimow“ prekybos atstovas arba kartu – „Navimow“ prekybos atstovai).

Produktas, kuriam taikoma ši garantija	Ribotos garantijos laikotarpis
i205 AWD, i206 AWD, i208 AWD, i210 AWD	3 metai
Akumuliatorių blokai ir maitinimo adapteriai	2 metai

Peiliai laikomi vienkartiniais ir jiems ši garantija netaikoma.

ŠI RIBOTA GARANTIJA YRA VIENINTELĖ AIŠKI GARANTIJA, TAIKOMA PRODUKTUI IR JO KOMPONENTŲ DALIMS, PRIEDAMS IR TECHNINĖS PRIEŽIŪROS REMONTUI. „NAVIMOW“ IR „NAVIMOW“ ŠALYS ATSISAKO VISŲ KITŲ AIŠKIŲ GARANTIJŲ. „NAVIMOW“ IR KITOS „NAVIMOW“ ŠALYS APRIBOJA VISŲ NUMANOMŲ GARANTIJŲ TRUKMĘ IR TEISIŲ GYNIMO PRIEMONES, ĮSKAITANT, BE APRIBOJIMŲ, PERKAMUMO IR TINKAMUMO KONKREČIAM TIKSLUI GARANTIJAS, KYLANČIAS IŠ ĮSTATYMŲ, SANDORIO EIGOS, VYKDYMO EIGOS, PREKYBOS NAUDOJIMO AR KITŲ PRIEŽASČIŲ, IKI ŠIOS AIŠKIOS RIBOTOS GARANTIJOS TRUKMĖS. ŠIOJE RIBOTOJE GARANTIJOJE APRĄŠOMOS JUMS PRIEINAMOS PASLAUGOS, JEI JŪSŲ PRODUKTUI REIKIA GARANTINIO APTARNAVIMO. ŠI RIBOTA GARANTIJA YRA PAPILDOMA GARANTIJA, KURI NIEKAIP NEPAVEIKIA IR NEAPRIBOJA ĮSTATYMINIŲ TEISIŲ, KURIAS GALITE TURĖTI KAIP VARTOTOJAS, PAVYZDŽIUI, DĖL ATITIKTIES, IR GALITE TURĖTI PAPILDOMĄ APSAUGĄ PAGAL VIETOS ĮSTATYMUS.

2. Ribotos garantijos aptarnavimo procesas

„Navimow“ internetinėmis paslaugomis galima naudotis adresu navimow.com. Jei naudodami Produktą manote, kad Produktas arba jo komponentas yra sugedęs ir (arba) neveikia tinkamai. NEDELSDAMI NUTRAUKITE PRODUKTO NAUDOJIMĄ IR TINKAMAI PADĖKITE JĮ SAUGOTI. JEI TOLIAU NAUDOSITE GAMINĮ TOKIOMIS APLINKYBĖMIS, GALI BŪTI SUKELTI SUNKŪS KŪNO SUŽALOJIMAI AR NET MIRTIS JUMS AR KITIEMS IR (ARBA) PADARYTI TURTINĘ ŽALĄ. Po to nedelsdami susisieki su „Navimow“ el. paštu support-navimow@rlm.segway.com arba naudodamiesi tiesioginiu pokalbiu per programėlę – „Navimow“ techninės pagalbos tarnybos darbuotojai gali jums padėti internetu diagnozuoti gedimą ir, jei toks yra, pateikti tolesnius nurodymus. Jei reikalingos garantinės paslaugos, paruoškite toliau nurodytą medžiagą, įskaitant (i) originalaus gaminio pirkimo įrodymą, (ii) gaminio serijos numerį ir (iii) defekto aprašymą, jei tai taikytina. Patvirtinus jūsų tinkamumą gauti ribotos garantijos apsaugą ir (arba) paslaugas, turėtumėte mums nurodyti savo vardą, pavardę, el. pašto adresą, pašto adresą ir kontaktinį telefono numerį, mes padėsime jums gauti mūsų paslaugas.

Jei norite grąžinti sugedusį įrenginį taisyti, jūs esate atsakingi už siuntimo išlaidas ir praradimo bei žalos riziką, kuri gali atsirasti siunčiant į „Navimow“ ir (ii) iš „Navimow“ jums. Sugedusį produktą ar komponentą turite įtraukti į originalią arba „Navimow“ patvirtintą pakuotę, kuri bus pateikta jūsų sąskaita, kad Produktas būtų išsiųstas į „Navimow“. Jūs privalote ginti, atlyginti nuostolius ir pripažinti, kad „Navimow“ nėra atsakinga už jokių nuostolius ir (arba) žalą, kurią gali sukelti netinkamas Produkto ar komponento įpakavimas arba siuntimas į „Navimow“.

Įgaliotasis paslaugų teikėjas arba „Navimow“ prekybos atstovas patikrins jūsų grąžintą produktą. Jei „Navimow“ pagrįstai nustato, kad problemai netaikoma ribota garantija, „Navimow“ jums praneš ir informuos apie aptarnavimo ar pakeitimo alternatyvas, kurios jums galimos už mokestį, arba „Navimow“ grąžins jums produktą nepataisytą ir tokiu atveju, jūs būsite atsakingi už siuntimo išlaidas ir jūsų Produkto siuntimo iš „Navimow“ jums draudimą. Tuo atveju, kai kuriai nors paslaugai netaikoma ribota garantija ir jūs atsisakote gauti mokamą paslaugą, kurią rekomenduoja „Navimow“ šalys ir (arba) „Navimow“ prekybos atstovas, suprantate ir pripažįstate, kad Produkto nesutaisius ir (arba) neatlikus jo priežiūros darbų, gali padidėti rizika nukristi ir (arba) Produkto gedimo rizika, dėl kurio gali būti padaryta didelė žala turtui, sunkus kūno sužalojimas arba sukelta mirtis, ir jūs sutinkate, kad buvote informuoti ir sutinkate prisiimti tokią riziką.

Jei grąžintam produktui galioja garantijos apsauga ir (arba) paslaugos, „Navimow“ aptarnaus sugedusius Produktus naudodama naujas arba atnaujintas to paties ar panašaus stiliaus dalis, jums paslauga nieko nekainuos. „Navimow“ pakeistos dalys liks ir taps „Navimow“ nuosavybe. Esant tokiai situacijai, „Navimow“ sumokės pagrįstus grąžinimo siuntimo mokesčius už Produkto grąžinimą jums.

3. Teisė į ribotą garantiją

- 3.1. „Navimow“ turi gauti jūsų aptarnavimo užklausą per ribotos garantijos laikotarpį, kaip aprašyta aukščiau, ir „Navimow“ turi gauti jūsų Produktą, kaip tai numatyta pirmiau apibrėžtame ribotos garantinio aptarnavimo procese.
- 3.2. Jūsų Produktas turi būti įsigytas iš įgaliootojo „Navimow“ prekybos atstovo.
- 3.3. Turite pateikti originalų pirkimo kvitą.
- 3.4. Jūsų Gaminio serijos numeris turi būti įskaitomas, neuždengtas, nesugadintas ir nepakeistas.
- 3.5. Visos nuo modifikavimo saugančios plombos turi būti nepažeistos, savo vietose ir nemodifikuotos.

4. Ribotosios garantijos išimtys

Ši ribota garantija apibūdina jums prieinamą paslaugą, jei jūsų gaminiui reikalingas garantinis aptarnavimas ir jums gali būti taikoma papildoma apsauga pagal vietinius įstatymus. Ši ribota garantija netaikoma ir neapima žalos jūsų gaminiui ar bet kuriam jo komponentui, kurį sukelia:

- 4.1. Piktnaudžiavimas, netinkamas naudojimas, neapdairumas, aplaidumas arba naudojimas komerciniais tikslais.
- 4.2. Netinkamas produkto įkrovimas, laikymas, priežiūra arba veikimas nesilaikant medžiagoje naudotojams pateiktų instrukcijų ar apribojimų.
- 4.3. Produkto naudojimas nesilaikant galiojančių įstatymų ir kitų teisės aktų.
- 4.4. Produktą naudojančias asmenys, neturintys pakankamai patirties.
- 4.5. Dėl nelaimingo atsitikimo, susidūrimo, gaisro žalos, vandens žalos, cheminės žalos, produkto naudojimo už produkto darbo temperatūros diapazono, aukšto slėgio vandens purškimo, žemės drebėjimo, numetimo.
- 4.6. Mechaninių dalių modifikacijos, elektroninių dalių modifikacijos arba produkte įdiegtos programinės įrangos modifikacijos.
- 4.7. Aptarnavimo, remonto ir techninės priežiūros darbai, kuriuos atlikti negalioja teikėjai.
- 4.8. Kosmetiniai pažeidimai.
- 4.9. Produkto naudojimas su trečiosios šalies produktu, komponentu ar priedu.
- 4.10. Įprastas eksploatacinių dalių nusidėvėjimas.
- 4.11. Produkto naudojimas su per ilgai naudojamomis eksploatacinėmis dalimis.

5. ATSAKOMYBĖS ATSIKALYMAS IR APRIBOJIMAS

- 5.1. „NAVIMOW“ ŠALYS NEPRISIIMA IR NEĮGALIOJA NIEKO JOS VARDU PRISIIMTI JOKIŲ KITŲ ĮSIPAREIGOJIMŲ AR ATSAKOMYBĖS, SUSIJUSIŲ SU PRODUKTU, JO KOMPONENTŲ DALIMIS, PRIEDAIS, TECHNINĖS PRIEŽIŪROS REMONTU AR ŠIA RIBOTA GARANTIJA.
- 5.2. „NAVIMOW“ ŠALYS IR „NAVIMOW“ PREKYBOS ATSTOVAI NEATSAKO UŽ JOKĮ PRODUKTO, JO KOMPONENTŲ DALIŲ, PRIEDŲ NAUDOJIMO PRARADIMĄ AR BET KOKIUS NEPATOGUMUS AR KITUS NUOSTOLIUS AR ŽALĄ, KURIE GALI ATSIKALYTI DĖL BET KOKIO PRODUKTO, JO KOMPONENTŲ DALIŲ, PRIEDŲ, TECHNINĖS PRIEŽIŪROS REMONTO DEFEKTŲ, ARBA UŽ BET KOKIĄ KITĄ ATSIKALYTIŲ AR PASEKMINĘ ŽALĄ, KURIA GALITE PATIRTI DĖL BET KOKIO PRODUKTO, JO KOMPONENTŲ DALIŲ, PRIEDŲ DEFEKTŲ ARBA TECHNINĖS PRIEŽIŪROS REMONTO. KAI KURIOSE ŠALYSE NELEIDŽIAMA TAIKYTI IŠIMTIES ARBA APRIBOTI ATSIKALYTIŲ AR PASEKMINIŲ NUOSTOLIŲ, TODĖL PIRMIAU NURODYTAS APRIBOJIMAS AR IŠIMTIS JUMS GALI BŪTI NETAIKOMI TIEK, KIEK TAI DRAUDŽIAMA PAGAL GALIOJANČIUS ĮSTATYMUS.
- 5.3. JOKIU ATVEJU „NAVIMOW“ ŠALIŲ IR „NAVIMOW“ PREKYBOS ATSTOVŲ SUMINĖ IR BENDRA ATSAKOMYBĖ UŽ VISAS PRETENZIJAS PAGAL BET KURĮ IR VISUS GALIOJANČIUS ĮSTATYMUS AR TEORIJA, SOLIDARIAI AR ATSKIRAI, KYLANTI IŠ AR SUSIJUSI SU PRODUKTO ĮSIGIJIMU, PRODUKTO NAUDOJIMU, SUTARTIES PAŽEIDIMU, CIVILINĖS TEISĖS PAŽEIDIMAIS (ĮSKAITANT APLAUDIMĄ) AR KITAIP, NEVIRŠIJA PAREIGOS SUREMONTUOTI AR PAKEISTI BET KOKĮ NEKOKYBIŠKĄ PRODUKTĄ, BE TO, LAIKANTIS VIENINTELĖS IR IŠIMTINĖS „NAVIMOW“ DISKRECIJOS. „NAVIMOW“ ŠALYS IR „NAVIMOW“ PREKYBOS ATSTOVAI JOKIU ATVEJU NĖRA ATSAKINGI JOKIAM ASMENIUI UŽ PASEKMINĘ, NETIESIOGINĘ, ATSIKALYTIŲ, SPECIALIĄ, PAVYZDINĘ, BAUDŽIAMĄJĄ AR PADIDINTĄ ŽALĄ, ATSIKALYTIŲ DĖL PRODUKTO ĮSIGIJIMO AR SUSIJUSIĄ SU JUO IR (ARBA) BET KOKĮ ŠIOS SUTARTIES AR GAMINTOJO PAREIGŲ PAŽEIDIMĄ, NEATSIKALYTIŲ TAI, A) AR TOKIUS NUOSTOLIUS BUVO GALIMA NUMATYTI, B) AR „NAVIMOW“ AR KITOMS „NAVIMOW“ ŠALIMS BUVO PRANEŠTA APIE TOKIŲ NUOSTOLIŲ GALIMYBĘ, IR C) AR EGZISTUOJA TEISINĖ AR TEISINGUMO TEORIJA (SUTARTIS, CIVILINĖS TEISĖS PAŽEIDIMAS AR KITA), KURIA GRINDŽIAMAS REIKALAVIMAS, IŠSKYRUS ATVEJUS, KAI TOKIE APRIBOJIMAI IR IŠIMTYS YRA DRAUDŽIAMAI PAGAL GALIOJANČIUS ĮSTATYMUS. PIRMIAU MINĖTI APRIBOJIMAI AR IŠIMTYS TAIKOMI NET IR TUO ATVEJU, JEI NUKENTĖJUSIO KLIENTO AR BET KURIO KITO ASMENS (KURIS GALI TURĖTI TEISĘ AR TEIKTI PRETENZIJĄ PAGAL ŠIĄ SUTARTĮ PAGAL ĮSTATYMĄ AR TEISINGUMĄ) TEISIŲ GYNIMO PRIEMONĖS PAGAL ŠIĄ SUTARTĮ NEATITINKA SAVO PAGRINDINIO TIKSLO. JEI KAI KURIOSE ŠALYSE NELEIDŽIAMA TAIKYTI IŠIMTIES TAM TIKRIEMS AR VISIEMS PIRMIAU MINĖTIEMS NUOSTOLIAMS, AR JUOS APRIBOTI, TIEK, KIEK TOKIE APRIBOJIMAI AR IŠIMTYS NELEIDŽIAMAI PAGAL ĮSTATYMUS, JIE GALI BŪTI JUMS NETAIKOMI. KAI KURIOSE ŠALYSE NELEIDŽIAMA TAIKYTI IŠIMTIES ATSIKALYTIŲ AR PASEKMINIAMS NUOSTOLIAMS AR JUOS APRIBOTI, TODĖL TIEK, KIEK TOKIE APRIBOJIMAI AR IŠIMTYS NELEIDŽIAMAI PAGAL ĮSTATYMUS, PIRMIAU NURODYTAS APRIBOJIMAS AR IŠIMTIS JUMS GALI BŪTI NETAIKOMI.

5.4 Tiek, kiek leidžia galiojantys įstatymai, „NAVIMOW“ ŠALYS ir „NAVIMOW“ PREKYBOS ATSTOVAI NEPRISIIMA jokios atsakomybės ir todėl nėra atsakingi už jokią žalą, įskaitant mirtį, kūno sužalojimą ar žalą turtui, bet tuo neapsiribojant, atsiradusią dėl bet kokio bet kurio įgalioto ar neįgalioto prekybos atstovo, platintojo, didmenininko, mažmenininko, paslaugų teikėjo ar trečiosios šalies, kuri yra susijusi su Produkto ar jam teikiamų paslaugų platinimu, elgesiu ar su juo susijusiu, (įskaitant netinkamą elgesį), veiksnu, neveikimu, veikla (įskaitant neveikimą), neveikimą ar aplaidumą. Tiek, kiek leidžia galiojantys įstatymai, čia pateikiami aiškūs pareiškimai ir garantijos, jei tokių yra, yra vienintelės garantijos ir pareiškimai, kuriuos „NAVIMOW“ ŠALYS suteikia JUMS, bet kuriam naudotojui ir (arba) galutiniam naudotojui, ir „NAVIMOW“ ŠALIMS nėra atsakingos už jokias kitas garantijas ir (arba) pareiškimus, kuriuos gali suteikti ir (arba) pateikti kitas asmuo, nebent „NAVIMOW“ ŠALYS raštiškai aiškiai davė sutikimą tokiai papildomai garantijai ir (arba) įgaliojimui naudotojui arba galutiniam naudotojui.

6. Pretenzijos, ginčų sprendimas ir arbitražas

ČIA PATEIKTOS NUOSTATOS YRA TEISIŠKAI PRIVALOMOS TARP JŪSŲ (FIZINIO AR JURIDINIO ASMENS) IR „NAVIMOW B.V.“, JOS FILIALŲ, „NAVIMOW“ ŠALIŲ IR „NAVIMOW“ PARDAVĖJŲ. ČIA PATEIKTOS SĄLYGOS GALI TURĖTI ĮTAKOS JŪSŲ TEISĖMS, TODĖL JŪS ESATE ATSAKINGI UŽ KITŲ SKYRIŲ PERSKAITYMĄ. GALITE ATSAKYTI SUTARTIES PER 30 KALENDORINIŲ DIENŲ NUO PIRMOJO NAUDOTOJO ĮSIGIJIMO, NUSIŪSDAMI EL. LAIŠKĄ OPTOUT@SEGWAY.COM IR PATEIKDAMI ATITINKAMĄ INFORMACIJĄ. IŠSAMESNĖ INFORMACIJA PATEIKIAMA 6.2 SKYRIUJE.

6.1 Privalomasis arbitražas. „Navimow“ šalys, „Navimow“ prekybos atstovai ir jūs sutinkate, kad bet koks ginčas, nesutarimas ar pretenzija, kylanti iš arba susijusi su šia sutartimi, ribota garantija, produkto pardavimu, būkle ar veikimu, nesvarbu, ar dėl sutarties, delikto, sukčiavimo, klaidinimo ar pagal bet kurią kitą teisės ar teisingumo teoriją, įskaitant bet kokius ieškinius dėl mirties, sužalojimo ar turinės žalos atlyginimo, bet tuo neapsiribojant, bus aiškinami pagal Nyderlandų įstatymus ir taikomi bus būtent jie, išskyrus jos teisės normų kolizijas.

Bet kokie ginčai, kylantys iš šios Sutarties, iš ar susiję su ja, sprendžiami draugiškomis Šalių konsultacijomis. Jei ginčo nepavyksta išspręsti per konsultacijas, ginčas perduodamas Nyderlandų arbitražo institutui (NAI), kad šis atliktų arbitražinį nagrinėjimą, kuris vykdomas pagal jo taisykles, galiojančias kreipimosi į arbitražą metu. Abi Šalys pripažįsta ir patvirtina, kad arbitražo sprendimas yra galutinis ir privalomas visoms Šalims, neskundžiamas ir jame sprendžiamas arbitražo išlaidų klausimas bei visi su juo susiję klausimai. Arbitražo sprendimą vykdo kompetentingos jurisdikcijos teismas.

Be to, Šalys susitaria, kad:

- i. Arbitražo būstinė yra Amsterdamas, Nyderlandai.
- ii. Tribunolą sudaro 3 arbitrai.
- iii. Arbitražo kalba yra anglų.

6 skirsnio punktas „Pretenzijos, ginčų sprendimas ir arbitražas“ galioja nutraukus arba pasibaigus šiai sutarčiai ir (arba) ribotai garantijai arba tuo atveju, jei ši sutartis ir (arba) ribota garantija yra laikomi negaliojančia, išvengiama, negaliojančia arba neįgyvendinama, visiškai arba iš dalies, nusprendus kompetentingai teismo institucijai, turinčiai faktinius įgaliojimus ir jurisdikciją šiuo klausimu.

6.2 Atsisakymas

GALITE ATSAKYTI ŠIOS GINČŲ SPRENDIMO PROCEDŪROS PRANEŠDAMI APIE TAI „NAVIMOW“ ARBA „NAVIMOW“ ŠALIMS NE VĖLIAU KAIP PER TRISDEŠIMT (30) KALENDORINIŲ DIENŲ NUO TOS DIENOS, KAI PIRMASIS NAUDOTOJAS ĮSIGIJO PRODUKTĄ. NORĖDAMI ATSAKYTI, TURITE IŠSIŪSTI PRANEŠIMĄ EL. PAŠTU OPTOUT@SEGWAY.COM SU TEMA: „ARBITRAŽO ATSAKYMAS“. EL. LAIŠKE APIE ATSAKYMĄ TURI BŪTI NURODYTA: A) JŪSŲ VARDAS, PAVARDĖ, EL. PAŠTO ADRESAS, PAŠTO ADRESAS IR TELEFONO NUMERIS; B) PRODUKTO ĮSIGIJIMO DATA; C) PRODUKTO MODELIO PAVADINIMAS ARBA MODELIO NUMERIS; IR D) SERIJOS NUMERIS. ARBA GALITE ATSAKYTI IŠSIŪSDAMI PASIRINKIMO ATSAKYTI LAIŠKĄ NAVIMOW ADRESU Teleportboulevard 130, ScaleHub Office B2.01,1043EJ Amsterdam, The Netherlands. REGISTRUOTU LAIŠKU PER TRISDEŠIMT (30) KALENDORINIŲ DIENŲ NUO TOS DIENOS, KAI PIRMASIS GALUTINIS NAUDOTOJAS ĮSIGIJO PRODUKTĄ IŠ „NAVIMOW“ PREKYBOS ATSTOVO. ATSAKYMŲ LAIŠKE NURODOMA ŠI INFORMACIJA: A) JŪSŲ VARDAS, PAVARDĖ, EL. PAŠTO ADRESAS, PAŠTO ADRESAS IR TELEFONO NUMERIS; B) GAMINIO ĮSIGIJIMO DATA; C) GAMINIO MODELIO PAVADINIMAS ARBA MODELIO NUMERIS; D) SERIJOS NUMERIS IR E) TOLIAU PATEIKTAS PAREIŠKIMAS: PIRMIAU MINĖTAS NAUDOTOJAS NUSPRENDŽIA ATSAKYTI GINČŲ SPRENDIMO PROCEDŪROS, KAIP NUMATYTA ŠIOJE RIBOTOJE GARANTIJOJE, – TAI YRA VIENINTELIAI DU VEIKSMINGI BŪDAI ATSAKYTI ŠIOS GINČŲ SPRENDIMO PROCEDŪROS. PASIRINKIMAS ATSAKYTI ŠIOS GINČŲ SPRENDIMO PROCEDŪROS JOKIU BŪDU NETURĖS ĮTAKOS RIBOTOS GARANTIJOS TAIKYMUI, IR JŪS IR TOLIAU NAUDOSITĖS RIBOTOS GARANTIJOS PRIVALUMAIS.

6.3 Kalba

Ši Sutartis gali būti išversta į skirtingas kalbas. Kilus ginčui, pirmenybė teikiama versijai anglų kalba.

7. Numatoma trečioji šalis Naudos gavėjas

(a) Jei fizinis asmuo gauna naują Produktą kaip dovaną iš pirminio pirkėjo ir šis gavėjas netampa šios Sutarties šalimi, šis gavėjas laikomas numatytu šios Sutarties naudos gavėju trečiaja šalimi. (b) Jei (i) fizinis asmuo yra Produkto pirkėjo šeimoje ar namų ūkyje, (ii) galima pagrįstai tikėtis, kad toks asmuo gali naudoti, vartoti Produktą arba Produktas jam gali daryti poveikį, ir (iii) šis asmuo nėra šios Sutarties šalis; šis asmuo laikomas numatytu šios Sutarties naudos gavėju trečiaja šalimi.

8. Senaties terminas

Šalys susitaria, kad bet koks ginčas, nesutarimas ar reikalavimas, kylantis dėl šios Sutarties, ribotos garantijos, pardavimo, būklės ar produkto veikimo, ar susijęs su Sutartimi, nesvarbu, ar jis būtų pagrįstas Sutartimi, deliktu, sukčiavimu, klaidingu pareiškimu ar bet kokia kita teisine teorija pagal įstatymą ar teisingumo principą, įskaitant, bet neapsiribojant, bet kokius reikalavimus dėl mirties, sužalojimo ar žalos turtui, turi būti pareiškimas per vienerius metus nuo ieškinio priežasties atsiradimo.

9. Atskiriamumas

Jei kuri nors šios Sutarties sąlyga, straipsnis ar nuostata yra negaliojanti, neteisėta ar neįgyvendinama kurioje nors jurisdikcijoje, toks negaliojimas, neteisėtumas ar neįgyvendinamumas nedaro poveikio jokiai kitai šios Sutarties sąlygai, straipsniui ar nuostatai ir nedaro tokios sąlygos, straipsnio ar nuostatos negaliojančios ar neįgyvendinamos bet kurioje kitoje jurisdikcijoje. Nustačius, kad kuri nors sąlyga, išlyga ar nuostata yra negaliojanti, neteisėta ar neįgyvendinama, šalys geranoriškai derasi, o jei derybos nepavyksta, arbitražo teismas gali pakeisti šią Sutartį taip, kad kuo labiau atitiktų pirminių šalių ketinimus, kad šioje Sutartyje numatyti sandoriai būtų įvykdyti kaip įmanoma tiksliau taip, kaip buvo numatyta iš pradžių.

6.4 Sertifikatai

Europos Sąjungos atitikties pareiškimas

Informacija apie elektros ir elektroninės įrangos atliekų atidavimą į atliekas naudotojams



Šis simbolis ant gaminio arba jo pakuotės rodo, kad panaudotų elektros ir elektroninių gaminių negalima maišyti su nerūšiuotomis komunalinėmis atliekomis. Norėdami tinkamai apdoroti, atiduoti įrangą į atliekas grąžindami ją į nurodytus surinkimo punktus.

Tinkamai atiduodami į atliekas šį gaminį, sutaupysite vertingų išteklių ir išvengsite bet kokio galimo neigiamo poveikio žmonių sveikatai ir aplinkai, kuris kitu atveju galėtų atsirasti dėl netinkamo atliekų tvarkymo.

Norėdami grąžinti naudotą įrenginį, naudokite grąžinimo ir surinkimo sistemas arba susisiekite su mažmenininku, iš kurio įsigijote gaminį, o tai yra nemokama. Daugiau informacijos apie artimiausią paskirtą surinkimo punktą kreipkitės į vietinę instituciją.

Už netinkamą šių atliekų šalinimą gali būti taikomos nuobaudos pagal jūsų nacionalinius įstatymus.

Informacija apie naudotų baterijų atidavimą į atliekas naudotojams



Šis simbolis reiškia, kad baterijų ir akumuliatorių, pasibaigus jų naudojimo laikui, negalima maišyti su nerūšiuotomis komunalinėmis atliekomis. Jūsų dalyvavimas yra svarbi pastangų siekiant sumažinti baterijų ir akumuliatorių poveikį aplinkai ir žmonių sveikatai dalis. Norėdami tinkamai perdirbti, šį gaminį arba jame esančias baterijas ar akumuliatorius galite grąžinti tiekėjui arba į nurodytą surinkimo punktą, kuris yra nemokamas.

Tinkamai atiduodami į atliekas šį gaminį, sutaupysite vertingų išteklių ir išvengsite bet kokio galimo neigiamo poveikio žmonių sveikatai ir aplinkai, kuris kitu atveju galėtų atsirasti dėl netinkamo atliekų tvarkymo.

Už netinkamą šių atliekų šalinimą gali būti taikomos baudos pagal jūsų šalies teisės aktus. Yra atskiros panaudotų baterijų ir akumuliatorių surinkimo sistemos.

Tinkamai atiduokite į atliekas baterijas ir akumuliatorius vietiniame bendruomenės atliekų surinkimo / perdirbimo centre.

Tam tikrų pavojingų medžiagų naudojimo elektroninėje įrangoje apribojimo (RoHS) direktyva

„Navimow B.V.“ pareiškia, kad visas produktas, įskaitant dalis (laidus, laidus ir pan.), atitinka RoHS direktyvos 2011/65/ES ir Komisijos deleguotosios direktyvos (ES) 2015/863 dėl tam tikrų pavojingų medžiagų naudojimo elektros ir elektroninėje įrangoje apribojimo („RoHS recast“ arba „RoHS 2.0“) pakeitimo reikalavimus.

Radijo įrangos direktyva

„Navimow B.V.“ pareiškia, kad šiame skirsnyje nurodytas produktas atitinka esminius reikalavimus ir kitas susijusias Radijo įrangos direktyvos 2014/53/ES nuostatas.

Mašinų direktyva

„Navimow B.V.“ pareiškia, kad šiame skirsnyje nurodytas produktas atitinka esminius reikalavimus ir kitas susijusias Mašinų direktyvos 2006/42/EB nuostatas.

Igaliojasis atstovas Europoje:



AR Experts B.V., Boeingavenue 209, 1119 PD Schiphol-Rijk, The Netherlands

„Navimow B.V.“ pareiškia, kad produktas atitinka esminius reikalavimus ir kitas susijusias RoHS direktyvos 2011/65/ES ir iš dalies keičiančios Komisijos deleguotosios direktyvos (ES) 2015/863, Radijo įrangos direktyvos 2014/53/ES ir Mašinų direktyvos 2006/42/EB nuostatas.

Elektromagnetinis suderinamumas

„Navimow B.V.“ pareiškia, kad šiame skirsnyje išvardyti įrenginiai atitinka esminius reikalavimus ir kitas aktualias Elektromagnetinio suderinamumo direktyvos 2014/30/ES nuostatas.

SRD	Dažnių juosta (-os)	865,05–867,9 MHz / 865,05–867,9 MHz
	Maksimali radijo dažnio bangų galia	≤13,98 dBm (ERP)
Bluetooth-LE	Dažnių juosta (-os)	2402–2480 MHz / 2402–2480 MHz
	Maksimali radijo dažnio bangų galia	≤10,00 dBm (EIRP)
802.11 b/g/n/ax	Dažnių juosta (-os)	2412–2472 MHz / 2412–2472 MHz
	Maksimali radijo dažnio bangų galia	≤20,00 dBm (EIRP)
LTE 1 dažnių juosta	Dažnių juosta (-os)	1920–1980 MHz / 2110–2170 MHz
	Maksimali radijo dažnio bangų galia	25 dBm (vardinė galia išėjime)
LTE 3 dažnių juosta	Dažnių juosta (-os)	1710–1785 MHz / 1805–1880 MHz
	Maksimali radijo dažnio bangų galia	25 dBm (vardinė galia išėjime)
LTE 7 dažnių juosta	Dažnių juosta (-os)	2500–2570 MHz / 2620–2690 MHz
	Maksimali radijo dažnio bangų galia	25 dBm (vardinė galia išėjime)
LTE 8 dažnių juosta	Dažnių juosta (-os)	880–915 MHz / 925–960 MHz
	Maksimali radijo dažnio bangų galia	25 dBm (vardinė galia išėjime)
LTE 20 dažnių juosta	Dažnių juosta (-os)	832–862 MHz / 791–821 MHz
	Maksimali radijo dažnio bangų galia	25 dBm (vardinė galia išėjime)
LTE 28 dažnių juosta	Dažnių juosta (-os)	703–748 MHz / 758–803 MHz
	Maksimali radijo dažnio bangų galia	25 dBm (vardinė galia išėjime)

GNSS specifikacija	GNSS signalų žymėjimai	RNSS dažnių juosta (MHz)
GPS	L1 C/A	1559–1610
	L2C	1215-1300
	L5	1164-1215
„Galileo“	E1	1559–1610
	E5b	1164-1215
	E5a	1164-1215
BDS	B1C	1559–1610
	B1I	1559–1610

7 Susisiekti su mumis

Gamintojas: Willand (Beijing) Technology Co., LTD.

Adresas: Room 203, A-1 Bldg. Zhongguancun Dongsheng Technology Park (Northern Territory), No. 66, Xixiaokou Rd, Haidian Dist., Beijing, China (Kinija).

El. paštas: support-navimow@rlm.segway.com

Pagaminti užsakė: Navimow B.V.

Adresas: Teleportboulevard 130, ScaleHub Office B2.01,1043EJ Amsterdamas, Nyderlandai.

Igaliotasis atstovas Europoje: AR Experts B.V., Boeingavenue 209, 1119 PD Schiphol-Riik, Nyderlandai.

El. paštas: info@certification-experts.com

Svetainė: navimow.com

Susisiekite su mumis, jei kyla problemų, susijusių su eksploatavimu, technine priežiūra ir sauga, arba dėl vejamųjų klaidų / gedimų.

NAVIMOW