

Navimow H2 Series

Lietošanas pamācība



Satura rādītājs

1. Drošības instrukcijas	1
1.1. Drošības brīdinājumi	1
1.2. Simboli un uzlīmes	3
2. Produkta pārskats	4
2.1. Komplektācijas saturs	4
2.2. Daļas un funkcijas	5
2.3. Specifikācijas	7
2.4. Piederumi	8
3. Instalēšana	9
3.1. Pirms darba sākšanas	9
3.2. Pļaujmašīnas aktivizēšana	9
3.3. Uzlādes stacijas novietošana	10
3.4. Navimow OS atjaunināšana	10
4. Darbība	11
4.1. Izveidot karti	11
4.2. Pļaušanas sākšana	15
4.3. Pamatfunkcijas	18
4.4. Drošības līdzekļi	19
4.5. Norādījumi par Apple Find My	21
4.6. Papildu funkcijas	24
5. Apkope	26
5.1. Tīrīšana	26
5.2. Asmeņu nomaiņa	26
5.3. Transportēšana	27
5.4. Akumulators un barošanas avots	28
5.5. Uzglabāšana un atjaunošana	29
6. Garantija un atbilstība	30
6.1. Sensori un saskarnes	30
6.2. EK ATBILSTĪBAS DEKLARĀCIJA	31
6.3. Ierobežota garantija	33
6.4. Apliecinājumi	37
7. Kontaktinformācija	40
8. Preču zīme un atruna	40

Apsveicam

Paldies, ka izvēlējāties Navimow H2 Series!

Navimow H2 Series darbojas AI trīskāršā saplūšanas sistēma, kas apvieno augstas izšķirtspējas LiDAR, tīkla RTK un redzes sistēmu, nodrošinot stabilu darbību pat sarežģītos pagalmos. Tā var automātiski izveidot robežas, viegli pielāgoties nogāzēm un ļauj rediģēt kartes reālajā situācijā. Atpūties un izbaudiet perfekti nopļautu zālienu, kamēr par pārējo parūpēsies Navimow.

1. Drošības instrukcijas

1.1. Drošības brīdinājumi

SVARĪGI

UZMANĪGI IZLASIET PIRMS LIETOŠANAS

SAGLABĀT TURPMĀKAI UZZIŅAI

- 1) Pārliecinieties, ka Navimow (rokasgrāmatā saukts par pļaujmašīnu) un uzlādes stacija tiek uzstādīta un darbojas saskaņā ar instrukcijām. Apmeklējiet navimow.com, lai iegūtu visu lietošanas pamācību un jaunākos informatīvos lietotāja materiālus.
- 2) Pļaujmašīnu ir paredzēts izmantot tikai klientiem. Pļaujmašīnas izmantošana citiem mērķiem, nevis pļaušanai, var radīt smagas traumas. Lai izvairītos no traumu riska, izlasiet un izprotiet visus brīdinājumus un piesardzības pasākumus. Lūdzu, ņemiet vērā, ka jūs varat mazināt risku, ievērojot šajā rokasgrāmatā sniegtos norādījumus un brīdinājumus, taču jūs nevarat novērst visus riskus. Uzņēmējs vai lietotājs ir atbildīgs par nelaimes gadījumiem vai apdraudējumiem, kas radušies citiem cilvēkiem viņa īpašumā.
- 3) Navimow ierīce ir aprīkota ar daudziem iebūvētiem drošības sensoriem, taču drošības riski joprojām pastāv. Nosakiet pļaušanas laiku, kad zālienā nav cilvēku vai mājdzīvnieku. Informējiet kaimiņus par nelaimes gadījumu vai apdraudējumu risku. Ja pļaujmašīnu izmantojat publiskā zālienā vai ja zāliens ir pieejams kaimiņiem vai personām no ielas, aizsargājiet vai nožogojiet zālienu vai arī ap darba zonu izvietojiet brīdinājuma zīmi ar uzrakstu: BRĪDINĀJUMS! Automātiskā zāles pļaujmašīna! Netuvojieties mašīnai! Uzraugiet bērnus!
- 4) NEMODIFICĒJIET pļaujmašīnu patstāvīgi. Modifikācijas var traucēt pļaujmašīnas darbību, izraisīt nopietnus ievainojumus un/vai bojājumus vai anulēt ierobežoto garantiju. Izmantojiet tikai Navimow apstiprinātās detaļas un piederumus.
- 5) Ražotājs iesaka, lai lietotājs būtu vecumā no 18 līdz 70 gadiem. Pirms darba ar mašīnu noteikti saņemiet nepieciešamo apmācību.

BRĪDINĀJUMS

Nekad neļaujiet mašīnu lietot bērniem, personām ar ierobežotām fiziskajām, sensorajām vai garīgajām spējām vai personām ar nepietiekamu pieredzi un zināšanām, kā arī personām, kas nav izlasījušas šīs instrukcijas. Vietējie noteikumi var ierobežot operatora vecumu.

Pirms pļaušanas:

- Regulāri pārbaudiet, vai visas pļaujmašīnas daļas darbojas pareizi.
- Lai pļaušanas rezultāti būtu vislabākie, ieteicams pļaut sausā laikā. Pļaujot lietū, zāles atgriezumi var iestrēgt pļaujmašīnas apakšā, izraisot tās slīdēšanu. NEĻAUJIET sliktos laikapstākļos, piemēram, stiprā lietū, pērkona negaisa vai sniega laikā.
- Periodiski pārbaudiet vietu, kur tiks izmantota mašīna, un no tās izņemiet visus akmeņus, kokus, stieples, kaulus un citus svešķermeņus. Ierobežotā garantija neattiecas uz bojājumiem, kas radušies, atstājot zālienā objektus.
- Lai izvairītos no iespējamiem bojājumiem, turiet pļaujmašīnu vismaz 1 m (3 pēdas) attālumā no smidzinātāju sprauslām. Pļaujmašīnai un smidzinātājam NAV jāstrādā vienlaicīgi. Pielāgojiet pļaušanas grafiku tā, lai tas darbotos citā laikā nekā smidzinātājs.
- NEKAD neļaujiet bērniem pieskarties enerģijas padevei, uzlādes stacijai, asmeņiem, akumulatora nodalījumam vai jebkurām daļām ar spraugām, piemēram, riteniem.

BRĪDINĀJUMS

Nekad nedarbiniet mašīnu vai tās piederumus, ja aizsargi vai vairogi ir bojāti, vai ja vads ir bojāts vai nolietots.

Pļaušanas laikā:

- Sargieties no rotējošiem asmeņiem! NELIECIET rokas vai kājas zem rotējošajiem asmeņiem vai to tuvumā.
- Pļaušanas laikā uzmanieties no maziem lidojošiem objektiem vai akmeņiem. Darbojoties ar pļaujmašīnu, ievērojiet drošu attālumu no tās.
- NEATSTĀJIET mašīnu bez uzraudzības, ja zināt, ka tās tuvumā ir mājdzīvnieki, bērni vai cilvēki.
- NEPĀRSNIEDZIET pļaujmašīnas iespējas. Attāli vadot pļaujmašīnu un tā piederumus, saglabājiet līdzsvaru, vērojiet savus soļus un gaitu – ejiet, bet nekad neskrieniet.

⚠ BRĪDINĀJUMS

- NEĻĀUJIET bērniem atrasties mašīnas tuvumā vai spēlēt ar to, kad tā darbojas.
- NECELIET pļaujmašīnu, kad tā darbojas. NESĒDIET uz pļaujmašīnas.
- NEĻĀUJIET apgabalos, kuros slīpums ir stāvāks par maksimālo slīpumu darba zonā (45%), kā arī uz robežas (25%).
- Ja pļaujmašīna raida anormālu skaņu vai signalizē par trauksmi, nekavējoties nospiediet apturēšanas pogu.
- Ja rodas neparasta vibrācija, izslēdziet pļaujmašīnu, novietojiet to uz līdzenas zemes uz aptuveni 30 sekundēm un pēc tam atkal iedarbiniet. Ja problēma joprojām pastāv, sazinieties ar pilnvaroto pēc pārdošanas servisu.
- NEPIESKARIETIES kustīgām bīstamām daļām, pirms to kustība nav pilnībā apstājusies.

Droša lietošana:

- NEDARBINIET vai NEUZLĀDĒJIET pļaujmašīnu ārpus temperatūras ierobežojumiem: 0–40 °C (32–104 °F), jo zema/augsta temperatūra var samazināt pļaujmašīnas veiktspēju un pat izraisīt nelaimes gadījumus.
- NENOVIETOJIET neko uz pļaujmašīnas vai uzlādes stacijas.
- Ieteicams, lai pļaujmašīnas regulāru apkopi (skatiet lietošanas pamācības sadaļu "Apkope") veiktu pilngadīga persona.
- Regulāri pārbaudiet brīdinājuma ierīces, lai pārliecinātos, ka tās darbojas. Šīs ierīces ietver skaņas signālu, uzlādes stacijas LED gaismu, pļaujmašīnas LCD displeju un pļaujmašīnas apkārtējo apgaismojumu.
- Pirms uzlādēšanas lietošanas pamācībā izlasiet sadaļu "Kā uzlādēt". Nepareiza lietošana var izraisīt elektriskās strāvas triecienu, pārkaršanu vai kodīga šķidrums noplūdi.
- Izmantojiet tikai oriģinālo baterijas paku vai tāda paša modeļa baterijas paku, kā norādījis uzņēmums Navimow. Katrā pļaujmašīnā ir viens akumulatora komplekts. Atkarībā no konkrētā pļaujmašīnas modeļa akumulatora nominālā ietilpība ir 5.1 Ah un 7.65 Ah, 10 Ah. Saņemties ar pēc pārdošanas servisu un lūdziet profesionālu tehniķi nomainīt baterijas paku.
- Neizmantojiet neuzlādējamus akumulatorus. Lai uzlādētu akumulatoru, izmantojiet tikai šīs ierīces komplektācijā iekļauto noņemamo barošanas avotu. Eiropas Savienībā un Norvēģijā: NBW32D004D0N01-EU (4 A), NBW32D002D5N-EU (2,5 A); Apvienotajā Karalistē: NBW32D004D0N01-UK (4 A), NBW32D002D5N-UK (2,5 A); Šveicē: NBW32D004D0N01-CH (4 A), NBW32D002D5N-CH (2,5 A).
- NEDEMONTĒT un NEDURIET akumulatora korpusu. Lai novērstu īsslēgumu, turiet akumulatoru tālāk no metāla priekšmetiem. Sargājiet no uguns, karstuma un tiešiem saules stariem.
- Lai iegūtu informāciju par akumulatoru un elektrisko ierīču atkritumiem, saņemties ar sadzīves atkritumu apsaimniekošanas dienestu, vietējo vai reģionālo atkritumu apsaimniekošanas biroju vai tirdzniecības vietu.
- Nomainot asmeņus, ievērojiet piesardzību un valkājiet aizsargcimdus, jo asmeņi var radīt kaitējumu.
- Ja enerģijas padeves vai pagarinājuma kabelis lietošanas laikā tiek bojāts vai ir sapinies, atvienojiet enerģijas padevi no strāvas kontaktligzdas un pēc tam vadu sakārtojiet. Lai izvairītos no apdraudējuma, atvienojot enerģijas padevi no kontaktligzdas, velciet kontaktdakšas korpusu, nevis vadu. Saņemties ar pēc pārdošanas servisu un lūdziet profesionālam tehniķim salabot vai nomainīt vadu.
- Tīrot, pārbaudot, vai nav bojājumu vai pārbaudot, vai nav noviržu, pļaujmašīnai jābūt izslēgtai, un uzlādes stacijai jābūt atvienotai no enerģijas padeves.

1.2. Simboli un uzlīmes

Rūpīgi izpētiet uz produkta un etiķetēs norādītos simbolus un izprotiet to nozīmi:



BRĪDINĀJUMS — pirms mašīnas lietošanas izlasiet lietošanas pamācību.



BRĪDINĀJUMS — nepieskarieties rotējošajam asmenim.



BRĪDINĀJUMS — darba laikā ar mašīnu ievērojiet drošu attālumu no tās.



BRĪDINĀJUMS — nekāpiet uz mašīnas, lai ar to brauktu.



BRĪDINĀJUMS – pirms darba ar mašīnu vai tās celšanas iedarbiniet atspējošanas ierīci*.

* Atspējošanas ierīce attiecas uz drošības slēdzeni. Pirms pļaujmašīnas pacelšanas vai lietošanas aktivizējiet drošības bloķēšanu, izvēloties ikonu Drošības bloķēšanu pļaujmašīnas ekrānā un nospiediet OK.



BRĪDINĀJUMS — šo izstrādājumu nav atļauts utilizēt kā parastus sadzīves atkritumus. Pārliecinieties, ka izstrādājums tiek pārstrādāts saskaņā ar vietējām tiesību aktu prasībām.

2. Produkta pārskats

2.1 Komplektācijas saturs

Ja trūkst kāda detaļa vai tiek konstatēti bojājumi, sazinieties ar pēcpārdošanas servisu. Iesakām saglabāt iepakojuma materiālus turpmākai transportēšanai un sūtīšanai.

- Navimow H2 Series

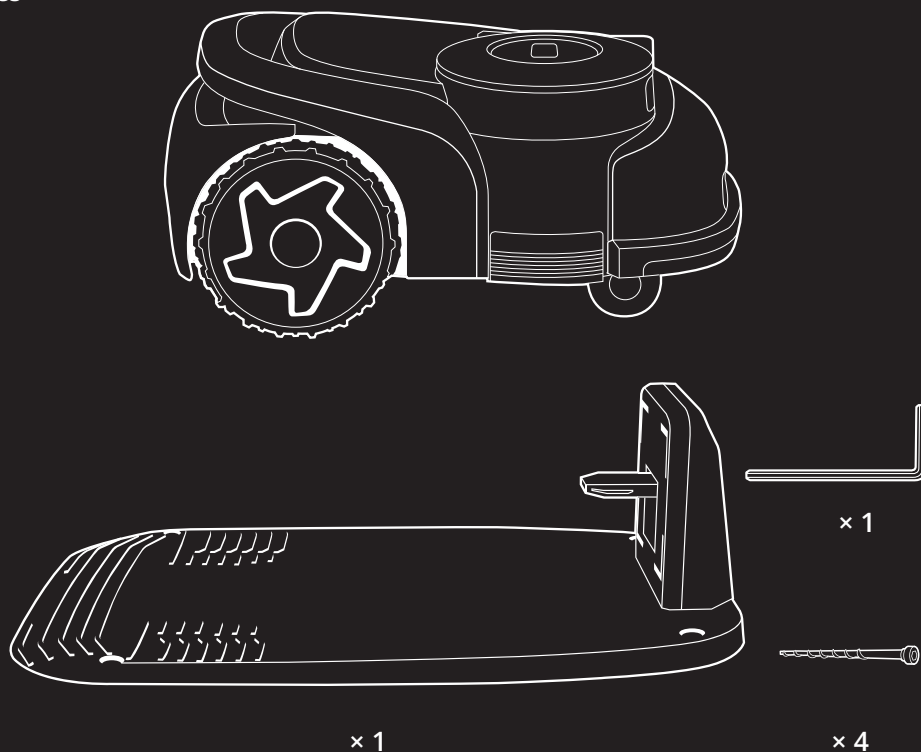

Uzlādes stacija un uzstādīšanas komplekts



× 7

Tapas pagarinājuma kabeļa nostiprināšanai

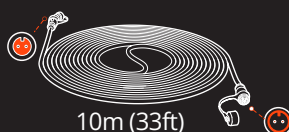

× 1

Enerģijas padeves pagarinājuma kabelis

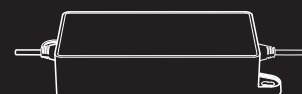

× 1

Barošanas adapteris



× 12



× 12

Rezerves asmeņi un skrūves

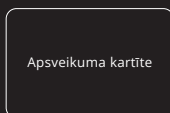

Apsveikuma kartīte

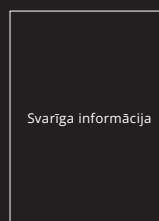

Svarīga informācija

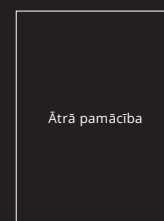

Ātrā pamācība

2.2. Daļas un funkcijas

2.2.1 Pļaujmašīna

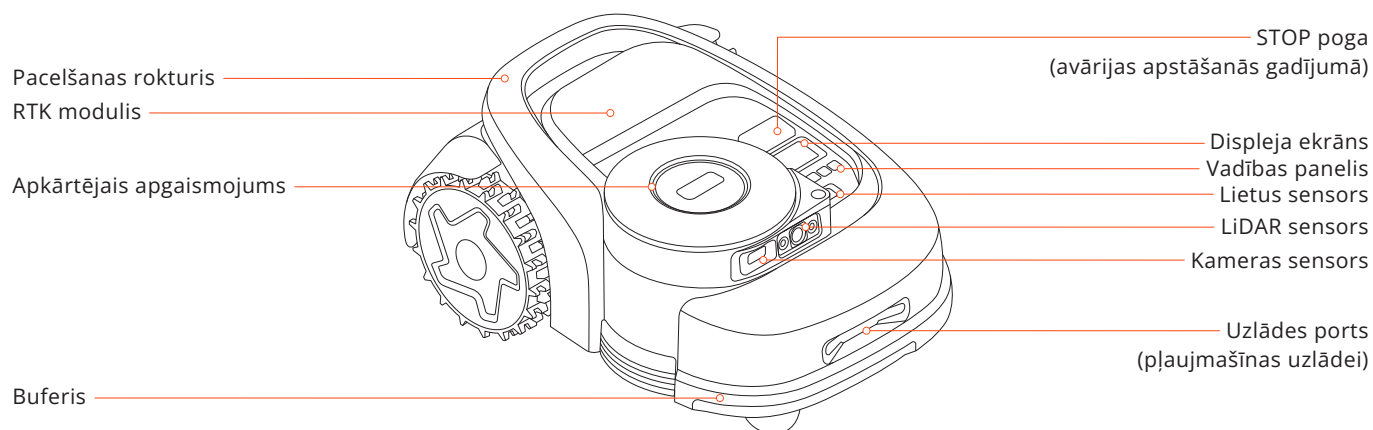

- Vadības panelis: Pogas var izmantot, lai sāktu pļaušanu, bloķētu/atbloķētu pļaujmašīnu, nosūtītu pļaujmašīnu uzlādēšanai un citām pamata darbībām.
- Displeja ekrāns: Rāda pļaujmašīnas statusu un atbalsta pļaušanas augstuma, valodu un mērvienību iestatīšanu.
- Apkārtējais apgaismojums: Rāda dažādus pļaujmašīnas stāvokļus, pamatojoties uz dažādiem apgaismojuma efektiem.
- Kameras sensors: Atpazīst objektus, kas nav zāles objekti, lai izvairītos no ietrikšanās tajos.
- LiDAR sensors: Izmanto pozicionēšanai, apkārtējās vides identificēšanai un izvairīšanās no šķēršļiem.
- Buferis: Izmanto, lai apturētu pļaujmašīnu, kad tas saduras ar šķērslī.
- Pacelšanas rokturis: Palīdz pacelt pļaujmašīnu, kad nepieciešams.
- Lietus sensors: Nosaka lietus lāses un aktivizē zāles pļāvēja atgriešanos uzlādes stacijā.
- RTK modulis: Izmanto palīgpozicionēšanai.
- Apturēšanas poga: Nospiediet to, lai apturētu pļaujmašīnu avārijas gadījumā.
- Uzlādes ports: Izmanto pļaujmašīnas uzlādei, kad tā ir saskarē ar uzlādes staciju.

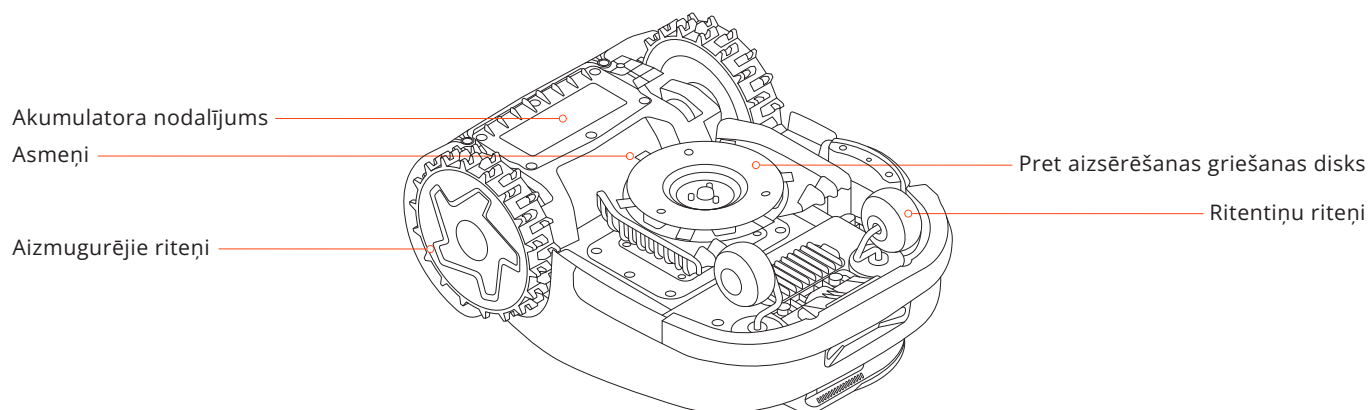

- Asmeņi: Asmeņi pēc piestiprināšanas asmeņa diskam var brīvi griezties. Pļaušanas laikā tie šūpojas uz āru, lai nopļautu zāli. Saduroties ar šķērslī, tie aizsardzības nolūkos saliecas uz iekšu.
- Griešanas disks pret aizsērēšanu: Samazina iespēju, ka nopļautā zāle var iestrēgt asmeņos, tāpēc asmeņus var izmantot ilgāku laiku.
- Aizmugurējie riteņi: Bezceļu riteņi spēcīgākai saķerei un izturībai.

2.2.2 Displejs un vadība

Darbība	Displeja ekrāns	Gaismas uz plaujmašīnas	Darbība	Displeja ekrāns	Gaismas uz plaujmašīnas
Ieslēgšana: Nospiediet OK un turiet to nospiestu 1 sekundi, lai ieslēgtu plaujmašīnu		Pastāvīgi deg zilā krāsā	Kartēšana		Pastāvīgi deg zilā krāsā
Uzlāde		Pulsējošā zaļā: Notiek uzlāde Pastāvīgi deg zaļā krāsā: Pilnībā uzlādēta	Asmeņi tūlīt griezīsies		Mirgo baltā krāsā
Kļūda: Izpildiet lietotnē sniegtos norādījumus, lai notīrītu kļūdas kodu		Mirgo sarkanā krāsā	Nosūtīt plaujmašīnu uz uzlādes staciju		Pastāvīgi deg zilā krāsā
Pacelts uz augšu, sasvērts vai apgāzts		Pastāvīgi deg sarkanā krāsā	Bērnus bloķēšana: Ieslēdziet to, izmantojot lietotni		/
Programmatūras atjaunināšana		Pulsējoša balta	Drošības bloķēšana: Atlasiet drošības slēdzenes ikonu un ieslēdziet to.		/

2.2.3 PIN kods

Kad plaujmašīna ir bloķēta, to var atbloķēt, ievadot iestatīto PIN kodu. Nospiediet < lai samazinātu skaitu un >, lai palielinātu. Nospiediet Atpakaļ, lai dzēstu, un OK, lai apstiprinātu.

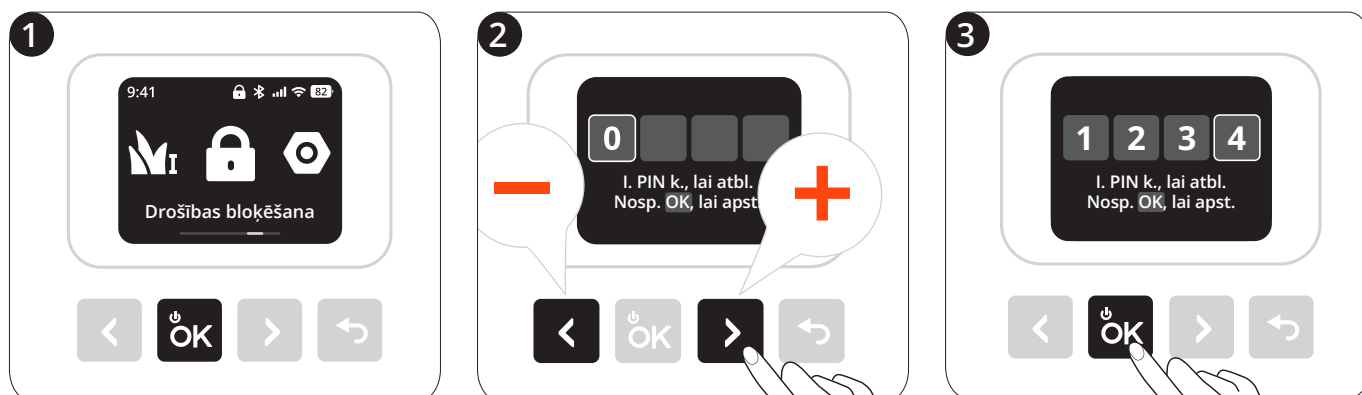

2.3. Specifikācijas

		H206	H210	H215	H230
Pamatinformācija	Izmēri: Garums × Platums × Augstums	623.6 x 445 x 295 mm			
	Neto svars (ar akumulatoru)	15,65 kg		16,0 kg	16,25 kg
Pļaujmašīnas parametri	Ieteicamais pļaušanas apgabals	600 m ²	1000 m ²	1500 m ²	3000 m ²
	Standarta pļaušanas laiks Ar pilnu uzlādi[1]	Aptuveni 110 min		Aptuveni 170 min	Aptuveni 220 min
	Apstrādājamā platība stundā	175 m ²	190 m ²	210 m ²	245 m ²
	Pļaušanas platums	22 cm			
	Pļaušanas augstums	2-7 cm			
	Uzlādes laiks	Aptuveni 110 min	Aptuveni 70 min	Aptuveni 90 min	Aptuveni 120 min
Trokšņa emisijas[2]	Izmērītais skaņas jaudas līmenis LWA	60 dB(A)			
	Skaņas jaudas nenoteiktība KWA	3 dB(A)			
	Akustiskā spiediena līmenis LpA	52 dB(A)			
	Akustiskā spiediena nenoteiktība KpA	3 dB(A)			
Darba apstākļi	Darba temperatūra	0–40 °C (32–104 °F); 10–35 °C (50–95 °F), ieteicama			
	Glabāšanas temperatūra	-20–50 °C (-4–122 °F); 10–35 °C (50–95 °F), ieteicama			
	IP novērtējums	IP66 attiecībā uz pļaujmašīnas korpusu un uzlādes staciju, IP67 enerģijas padevei			
	Maks. slīpums darba zonā	45%			
	Maks. slīpums pie robežas	25%			
Asmens motors	Nominālais ātrums	2600 apgr./min			
Akumulatora komplekts	Akumulatora tips	Litija jonu akumulators			
	Nominālais spriegums	21,6 V DC			
	Nominālā kapacitāte/enerģija	5,1 Ah / 110 Wh		7.65 Ah/165 Wh	10 Ah/216 Wh
Enerģijas padeve	Ievades spriegums	100–240 V AC			
	Izvades spriegums	32 V DC			
	Izvades strāva	2,5 A	4 A		
	Kabeļa garums	11.2 m			
Uzlādes stacija	Ievades spriegums	32 V DC			
	Ievades strāva	2,5 A	4 A		
	Izvades spriegums	32 V DC			
	Izvades strāva	2,5 A	4 A		
	Indikators	LED			

[1] Testēts ar standarta pļaušanas ātrumu ar uzlādētu akumulatoru apkārtējā temperatūrā 25 °C (77 °F), pļaujot svaigi grieztu zālienu. Produkts var ilgāk pļaut atklātās platībās, nevis mazos nodalītos zālienos. Ja zāle ir mitra vai gara, darbība ir mazāka. Jo līdzenāka zāliena virsma, jo lielāka darbība.

[2] Trokšņa emisiju deklarācijas atbilst EN 50636-2-107.

2.4. Piederumi (nopērkami atsevišķi)

2.4.1 Navimow Garage S

Šī garāža ir pilnībā saderīga ar Navimow H2 Series, jo tā nebloķē GPS signālus vai tīkla savienojamību. Garāža nodrošina papildu aizsardzību pret saules stariem un lietu. Atvāzamais pārsegs nodrošina vieglu piekļuvi vadības panelim, lai plaujmašīnu varētu darbināt uzlādes stacijā.

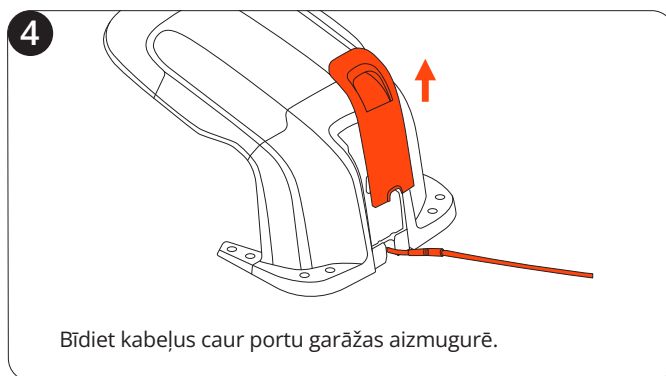
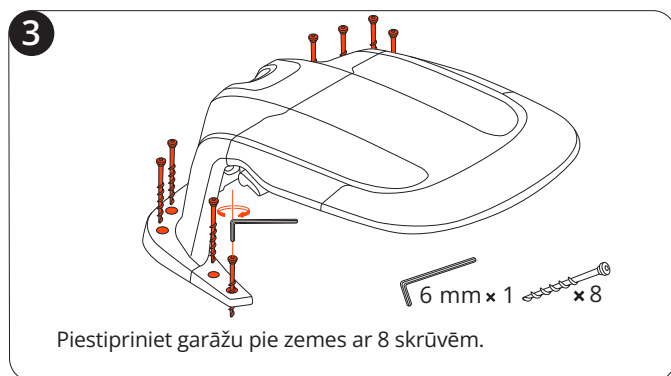
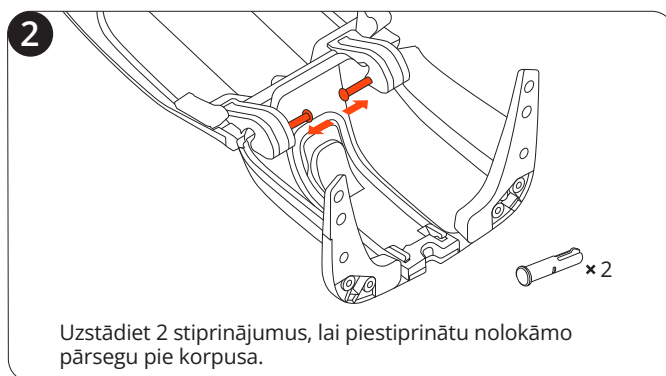
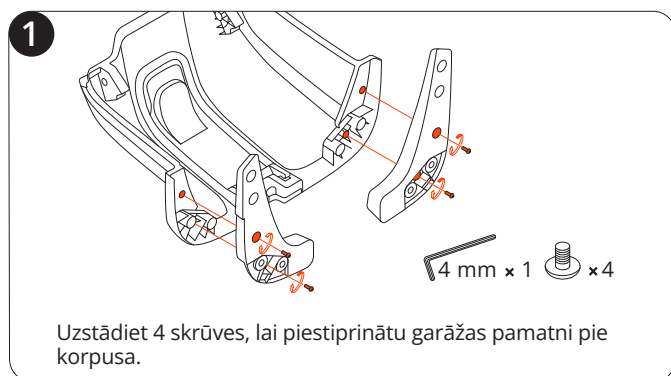

2.4.2 Asmeņu komplekts Plus

Šis 12 asmeņu un 15 skrūvju komplekts tiek izmantots, lai nomainītu jūsu plaujmašīnas nolietotos asmeņus un skrūves.



3. Instalēšana

3.1. Pirms darba sākšanas

Ļaujmašīnas uzlādēšana pirmo reizi

Jaunai ļaujmašīnai pēc ilgstošas uzglabāšanas var būt izlādējies akumulators. Pirms pirmās lietošanas reizes ļaujmašīnu pilnībā uzlādējiet. Ievietojiet ļaujmašīnu uzlādes stacijā. Pārliecinieties, vai ļaujmašīnas uzlādes ports un uzlādes stacijas kontakta sloksne ir labi savienoti. Izmantojiet kabelus no ļaujmašīnas oriģinālā iepakojuma. Citi H Series modeļi var nebūt saderīgi.

3.2. Ļaujmašīnas aktivizēšana

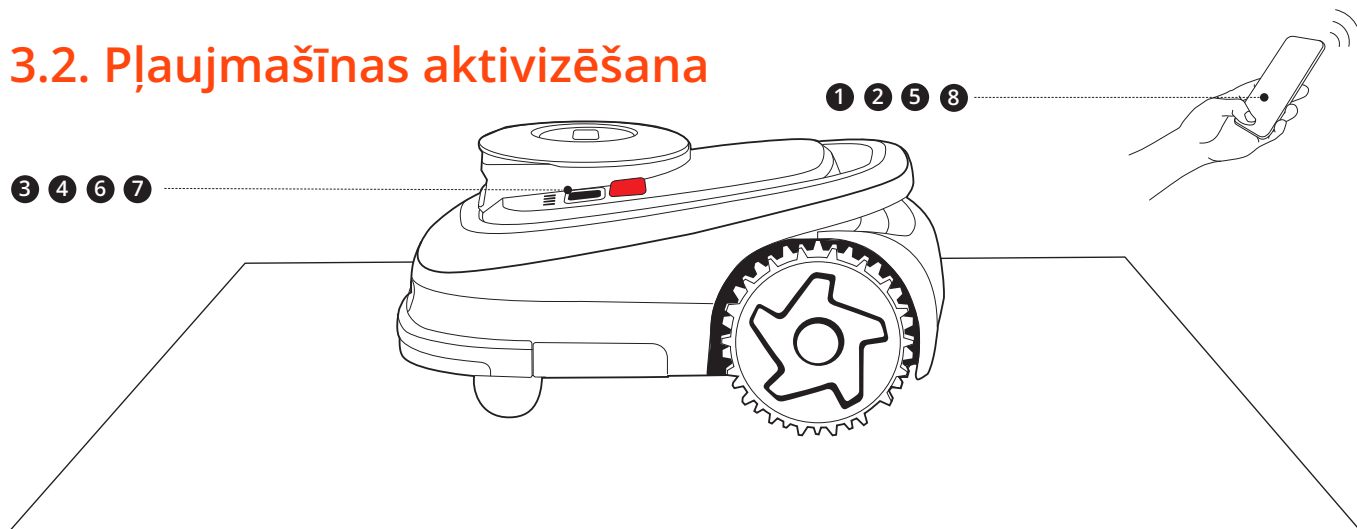

3.3 Uzlādes stacijas novietošana

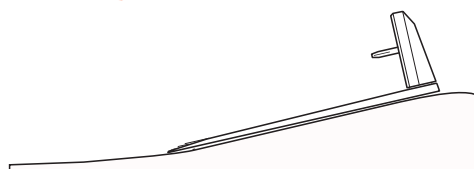
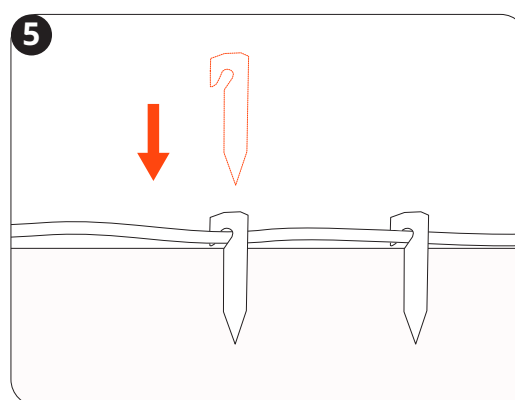
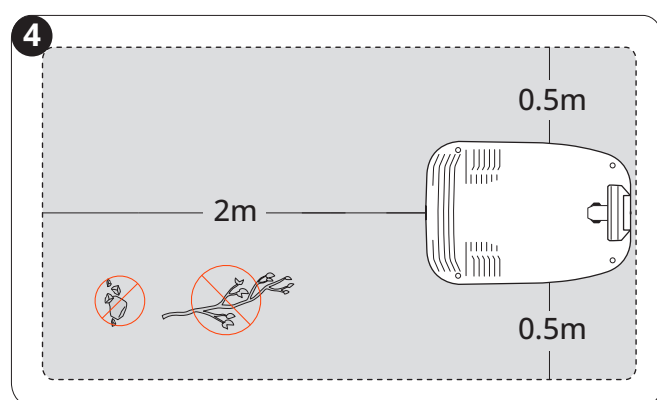
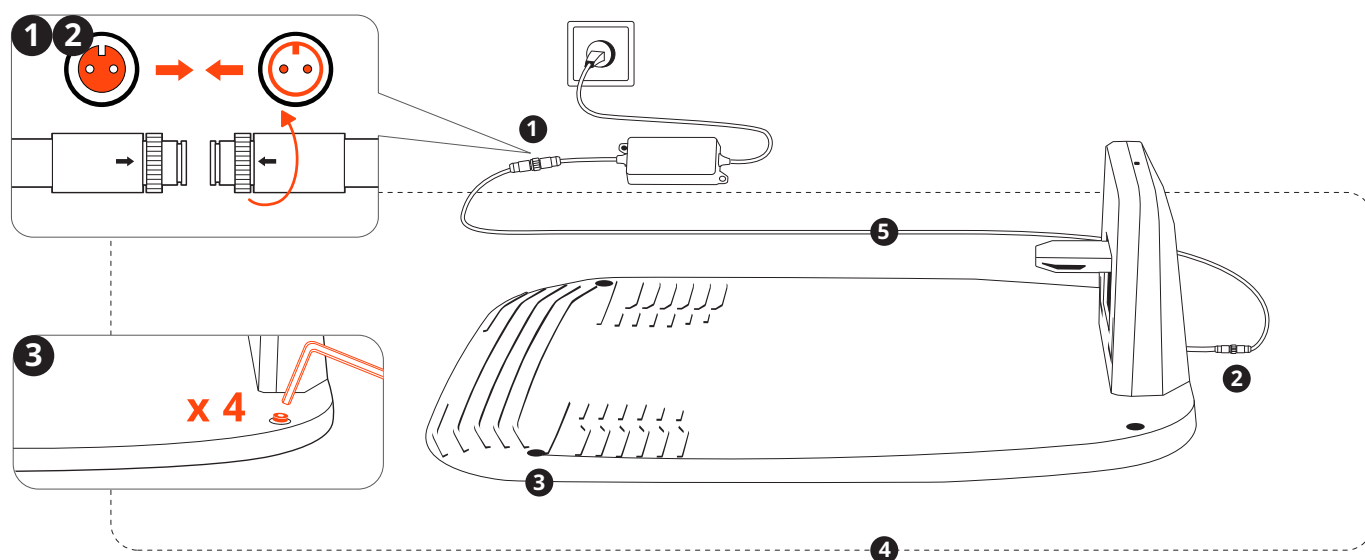

3.4 Navimow OS atjaunināšana

Dodieties uz **Sākums > Iestatījumi > Manas ierīces > Programmatūras atjauninājums**. Lūdzu, atjauniniet Navimow OS uz jaunāko versiju. Šī procesa laikā neizslēdziet ierīci un neveiciet citas darbības.

4. Darbība

4.1 Izveidot karti

4.1.1 Sagatavošana

Notīriet zālienu

Aizvāciet gružus, lapu kaudzes, rotaļlietas, vadus, akmeņus un citus šķēršļus. Pārliecinieties, ka bērni un mājdzīvnieki neatrodas zālājā. Pļaujiet nezāles un pāraugušo zāli, uzturiet zāli 10 cm (3,9 collas) vai zemākā augstumā.

Sagatavojiet pļaujmašīnu

Pārliecinieties, vai pļaujmašīna ir ieslēgta un ir izveidojusi savienojumu ar jūsu tālruni, izmantojot Bluetooth.

PIEZĪME: Ja pļaujmašīna ir bloķētā stāvoklī, ievadiet PIN kodu, lai to atbloķētu.

4.1.2 Automātiskā kartēšana

Izvēlieties automātisko kartēšanu zālieniem ar skaidru, noteiktu perimetru un nedaudziem šķēršļiem. Izvairieties no auto kartēšanas zālienas ar neskaidru perimetru vai zālienas, kas atrodas baseinu, klinšu un citu riskantu vietu tuvumā.

Atzīmējiet pirmo pļaušanas zonu savā zālienā

1. Attālināti vadiet pļaujmašīnu līdz tuvākajam zālienam.
2. Kad pļaujmašīna sasniedz pirmo zālienu, ekrānā pieskarieties "Atzīmēt šo zonu". Vadot pļaujmašīnu, atrodiēties ne tālāk kā 6 m (19,7 pēdas) attālumā no pļaujmašīnas.

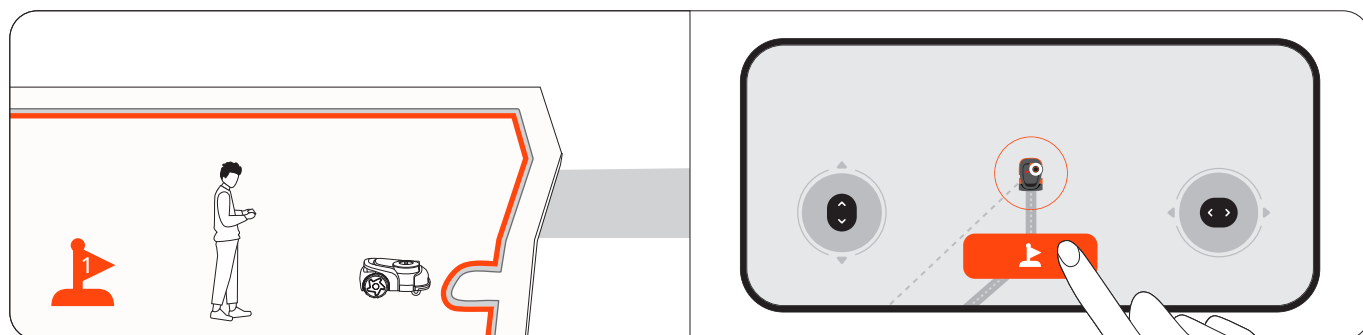

Atzīmējiet citas pļaušanas zonas savā zālienā (ja piemērojams)

1. Attālināti vadiet pļaujmašīnu uz nākamo zāliena zonu.

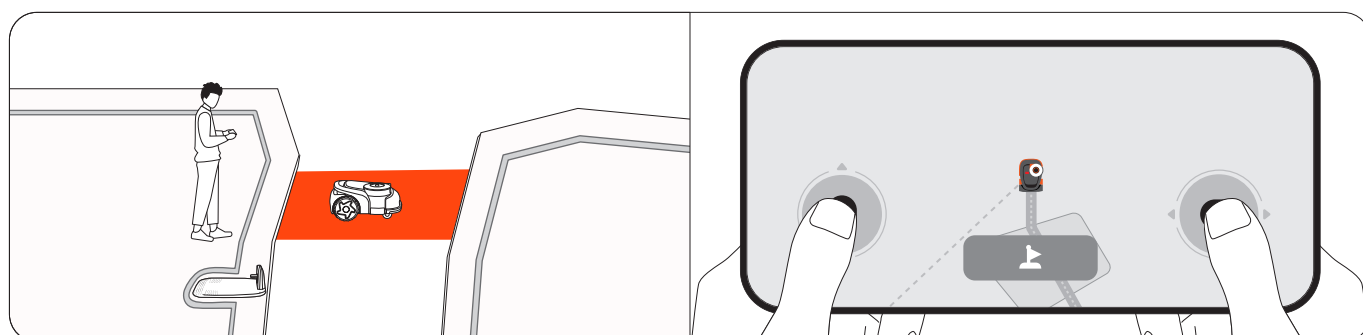

2. Pieskarieties vienumam Atzīmēt šo zonu ekrānā, kad pļaujmašīna sasniedz zālienu. To darot, kanāls starp zonām tiks izveidots automātiski. Vadot pļaujmašīnu, izvairieties no apbraucamiem ceļiem vai šaurām, nelīdzenām takām ar šķēršļiem. Ieteicams atzīmēt visas zonas, lai nodrošinātu augstu kartēšanas efektivitāti.

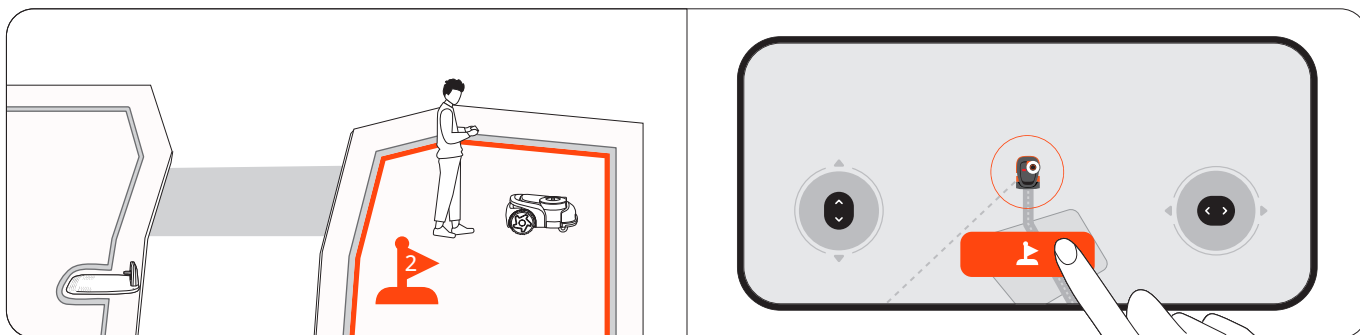

3. Atkārtojiet 1. un 2. darbību, lai atzīmētu vairāk zonu.

4. Kad esat pabeidzis visu zonu atzīmēšanu, pieskarieties "Gatavs".

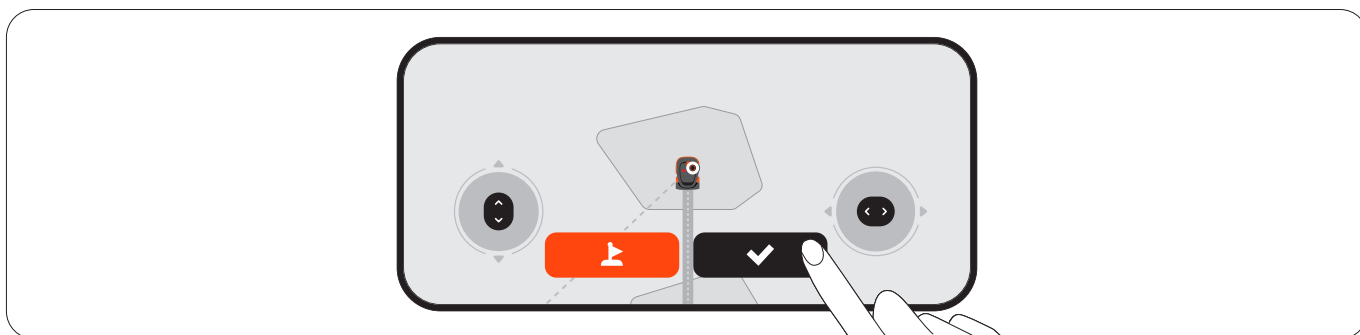

Automātiskā kartēšana

Pļaujmašīna automātiski kartē visas zonas apgrieztā secībā no tā, kā tās tika atzīmētas. Šī procesa laikā tālrunim nav jābūt savienotam ar pļaujmašīnu, tāpēc droši atstājiet pļaujmašīnu bez uzraudzības. Kad karte būs izveidota, jūs saņemsiet paziņojumu, un pļaujmašīna automātiski atgriezīsies uzlādes stacijā.

4.1.3 Manuāla kartēšana

Zālājiem ar neskaidru perimetru izveidojiet karti, kas ir jūsu pārziņā, un virziet pļaujmašīnu ap zāliena malu, lai izveidotu tā robežu. Ja pļaujmašīnai ir jābrauc pa malu, lai griezumā būtu tīrāks, virziet pļaujmašīnu tā, lai tā brauktu pa malu, kamēr tiek kartēta. Atrodiet piemērotu sākuma punktu gar mauriņa malu. Ejiet aiz pļaujmašīnas, turoties 6 m (19,7 pēdu) attālumā no tās.

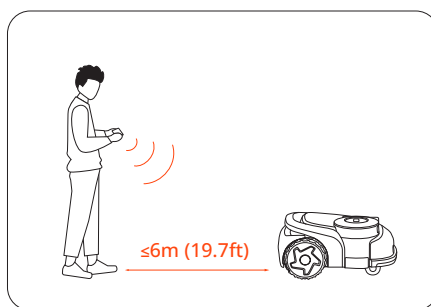



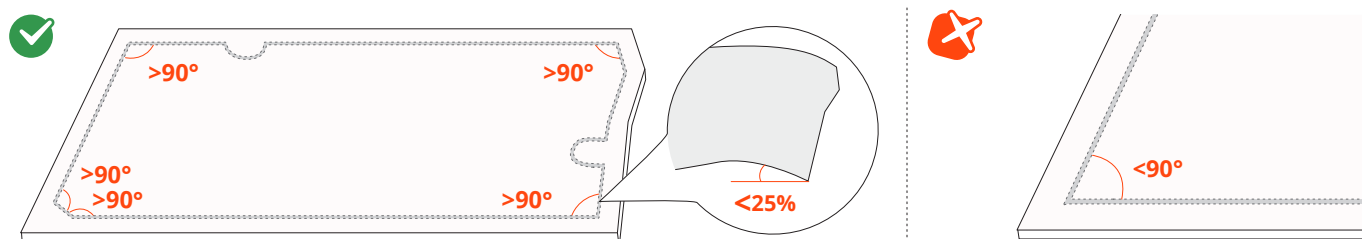

PIEZĪME: noteikti ievērojiet taisnu līniju ar vienmērīgu pagrieziena leņķi, kas nav mazāks par 90°.



4.1.4 Citi kartes elementi

Pievienojiet kartes elementus savai kartei, izmantojot **Sākums > Iestatījumi > Kartes pārvaldība**.



Ikona	Kartes elementi
	Robeža
	Aizliegtā zona (BioLife zona)
	Kanāls
	VisionFence izslēgšanas zona
	Zīmējums

Robeža

Robeža ir virtuāla līnija, kas nosaka pļaušanas zonas malu. Zona tiek automātiski izveidota pēc tam, kad ir kartētas darba apgabala robežas. Varat turpināt vairāku zonu izveidi un savienot tās ar kanāliem.

Izolēta zona

Ja zāliens nav savienots ar citiem zālieniem un pļaujmašīna tur nevar nokļūt, šis zāliens tiek izveidots kā izolēta zona. Lai pļautu izolētā zonā, pārnēsiet pļaujmašīnu uz to, pļaujmašīnas ekrānā izvēlieties ikonu Pļaut un nospiediet pogu OK.

Lai uzlādētu pēc pļaušanas, nogādājiet pļaujmašīnu atpakaļ uzlādes stacijā.

PIEZĪME: Izolētās zonās tiek atbalstīti tikai vienreizēji pļaušanas uzdevumi.

Aizliegtā zona (BioLife zona)

Aizliegtā zona ir zona, no kuras pļaujmašīnai jāizvairās pļaujot, piemēram, puķu dobes, dīķi vai smidzinātāju sprauslas. Objektam, kas īslaicīgi novietoti pļaušanas zonās, piemēram, batutiem vai grīliem, varat iestatīt to atrašanās vietu kā aizliegto zonu un dzēst to, kad objekti ir noņemti no zāliena. Aizliegtās salas sauc arī par BioLife salām. Izveidojiet BioLife salas, kur zāle un augi var dabiski augt bitēm, tauriņiem un ežiem.

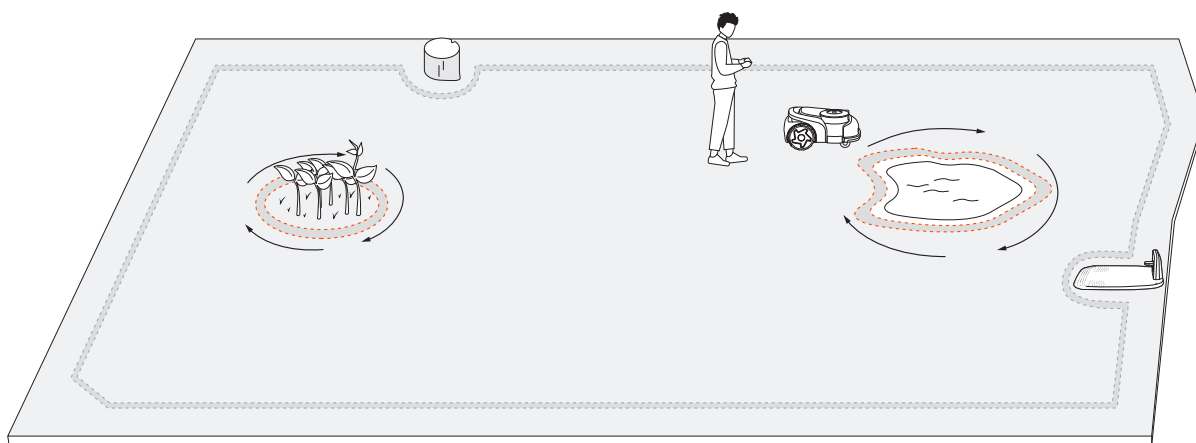

Kanāls

Kanāli ir celiņi, kas savieno divas atsevišķas pļaušanas zonas vai savieno zāliena malu ar uzlādes staciju. Automātiskās kartēšanas gadījumā kanāli tiek izveidoti automātiski, kad pļaujmašīnu virzāt no vienas zonas uz citu.

PIEZĪME: Kanālam jābūt platākam par 1 m (3,3 pēdas).



VisionFence izslēgšanas zona

VisionFence izslēgšanas zona ir vieta, kur pļaujmašīna automātiski izslēdz kameras sensoru, kas tiek izmantots šķēršļu apiešanai. Pļaujmašīna brauc tieši cauri, nevis nogriežas prom. Izveidojiet VisionFence izslēgšanas zonu tādām vietām kā akmeņaini ceļi vai inženierkomunikāciju bedres, caur kurām nepieciešams, lai pļāvējs izietu, lai nodrošinātu rūpīgu pļaušanu. Varat pielāgot VisionFence izslēgšanas zonas lielumu, pārvietot to uz citu vietu vai dzēst.

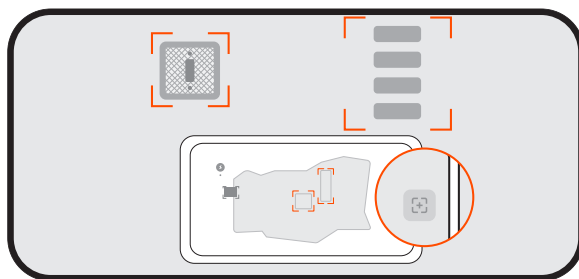

Zīmējums

Zīmējums ir jautrs dizains vai raksts, ko varat izveidot savā zālienā, izmantojot pļaujmašīnu. Izvēloties dizainu (logotipu vai a burtu un ciparu kombinācija) un atrašanās vieta, pļaujmašīna atstās šo zāliena daļu nenopļautu. Kad pārējais zāliens ir nopļauts, zīmējums būs redzams. Jūs varat izlemt, cik aktīvas dienas ilgs zīmējums. Pēc tam zāles pļāvējs to pilnībā nopļaus.

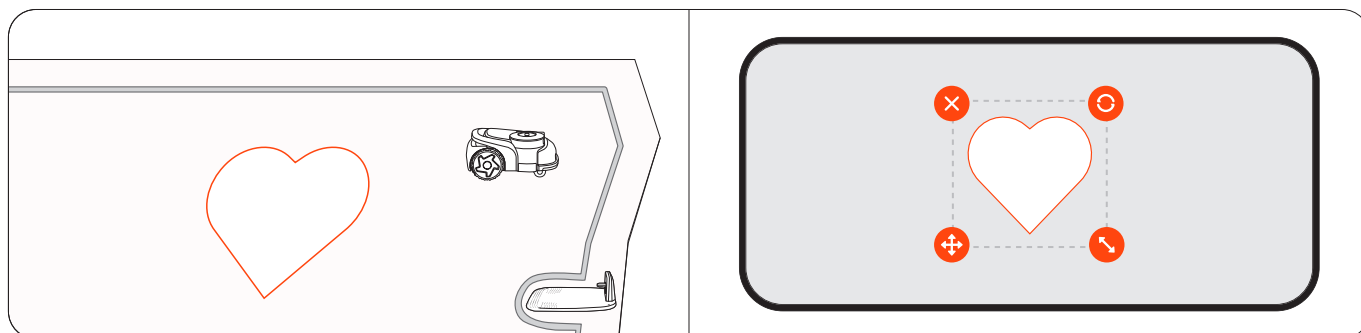

4.2 Pļaušanas sākšana

4.2.1. Kā Navimow pļauj

Pļaušana gar robežu un ap aizliegtajām zonām

Pļaujmašīna pļauj gar robežu, kad tā uzsāk pļaušanas darbu, un pļauj gar aizliegtajām salām, kad tā pļauj zāliena iekšpusē. Ja apkārtnē ir sarežģīta, lai izvairītos no riskiem, katrai zonai varat atspējot "Malu pļaušanu" sadaļā **Kartes pārvaldība > Rediģēt > Malu pļaušana**. Visu zonu malu pļaušana naktī ir automātiski atspējota.

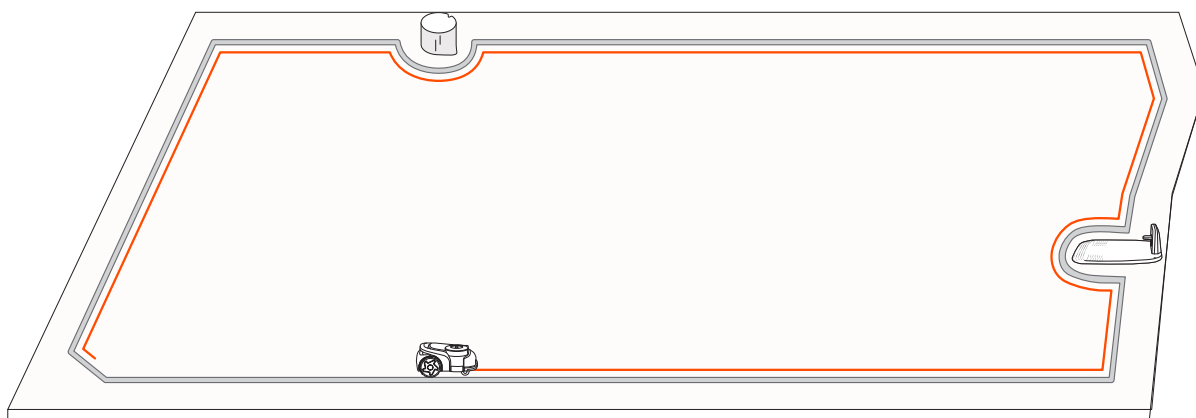

Edge Sense

Lai pļaušana gar zāliena malām būtu tīrāka, ieslēdziet funkciju Edge Sense, lai pļaujmašīna pļautu pēc iespējas tuvāk malām. Lai iegūtu vairāk informācijas, dodieties uz **Sākums > Iestatījumi > Lab > Edge Sense** lietotnē.

Reljefa pielāgošana

Pļaujmašīna izmanto atšķirīgu pļaušanas stratēģiju nogāzēs, pļaušana unikālā virzienā atšķiras no pļaušanas citās līdzenās platībās. Lai uzlabotu pļaušanas efektivitāti uz nogāzēm, iespējojiet funkciju Terrain Adapt no **Sākums > Iestatījumi > Lab**.

4.2.2. Vairāku zonu pārvaldība

Varat izveidot kartē vairākas zonas, katrai zonai piešķirot unikālu nosaukumu un pielāgotu pļaušanas virzienu un pļaušanas grafiku.

Rediģēt robežu

- **Ar zīmējumu:** Robežu var rediģēt, pārzīmējot līnijas tieši lietotnē esošajā reālās situācijas kartē. Tam nav nepieciešams Bluetooth savienojums ar pļaujmašīnu. Dodieties uz **Sākums > Iestatījumi > Kartes pārvaldība > Rediģēt > Pielāgot pēc zīmējuma**.
- **Ar pļaujmašīnu:** Ja nepieciešams veikt sarežģītākas robežas izmaiņas, varat manuāli vadīt pļaujmašīnu, un tās pēdas kļūs par jauno robežu. Dodieties uz **Sākums > Iestatījumi > Kartes pārvaldība > Rediģēt > Pielāgot pēc pļaujmašīnas**.

Zonu pārdēvēšana

1. Pieskarieties, lai atlasītu zonu.
 2. Pieskarieties vienumam "Rediģēt" un pielāgojiet atlasītās zonas iestatījumus.
- Pieskarieties ikonai "Pārdēvēt", lai iestatītu zonas nosaukumu.

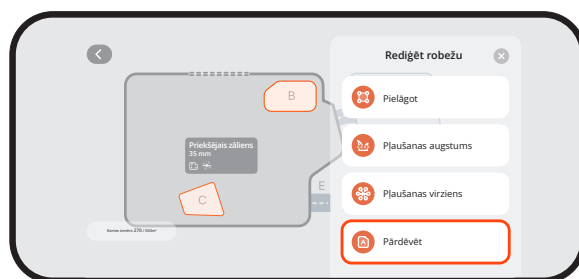

Pļaušanas virzienu pielāgošana

Pļaujmašīna var automātiski mainīt pļaušanas virzienu atbilstoši jūsu izvēlei, ko izdarīsiet sadaļā **Kartes pārvaldība > Rediģēt > Pļaušanas virziens**. Varat izvēlēties vienu vai vairākus pļaušanas virzienus, lai pļaujmašīna mainītu pļaušanas virzienu katru reizi, kad tā pabeidz pļaušanas ciklu.

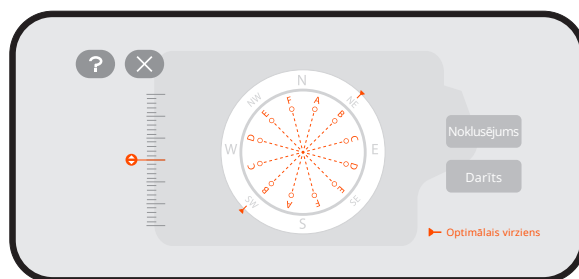

Pļaušanas grafiku izveide vai grozīšana

1. Dodieties uz **Sākums > Iestatījumi > Pļaušanas grafiks**.
2. Atlasiet dienu, kurai iestatīt grafiku.
3. Iestatiet grafika sākuma un beigu laiku.
4. Atlasiet, kurai(-ām) zonai(-ām) grafiku lietot.
5. Pieskarieties vienumam "Apstiprināt", lai saglabātu iestatījumus.

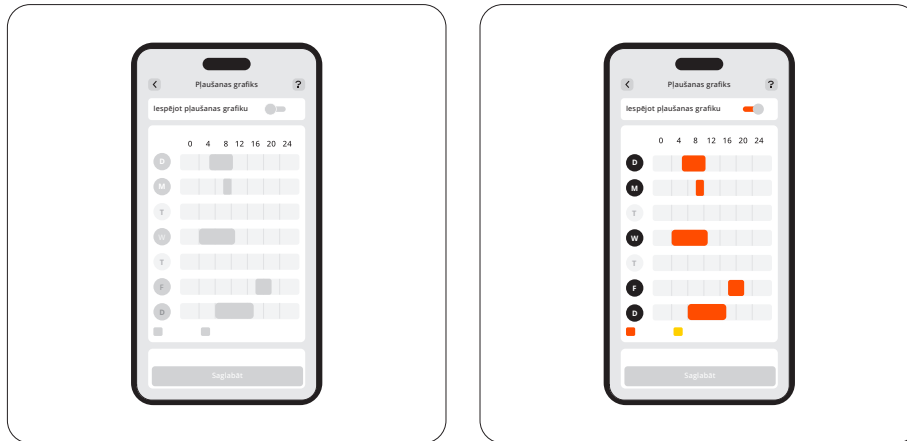

Pļaušanas grafiku iespējošana vai atspējošana

Ja nevēlaties, lai pļaujmašīna ievērotu grafiku, pļaušanas grafikus var atspējot.

Sadalīt un apvienot zonas

Lai sadalītu zonu mazākās, manuāli vadiet pļāvēju, lai sadalītu zonu divās daļās. Dodieties uz lapu "Kartes pārvaldība", atlasiet zonu un sadaļā "Rediģēt" atrodiat "Sadalīt". Jaunajās zonās tiks ievēroti tie paši iestatījumi kā vecajās.

Lai apvienotu vairākas zonas vienā, dodieties uz lapu "Kartes pārvaldība", atlasiet zonu, sadaļā "Rediģēt" atrodiat sadaļu "Apvienot", izvēlieties blakus esošo zonu un sapludiniet tās. Vienlaikus var apvienot tikai divas zonas. Jaunajā zonā tiks izmantoti noklusējuma iestatījumi, un, ja nepieciešams, tos var pielāgot.

4.3 Pamatfunkcijas

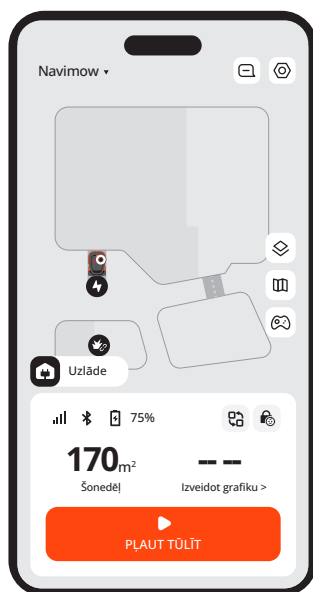

4.3.1 Lietotnes Home ekrāns

Sākuma ekrānā varat skatīt pļāvēja statusu, pārbaudīt darba progresu, sākt vai pārtraukt pļaušanu un nosūtīt pļāvēju mājās.

Ikona	Apraksts
Navimow ▾	Pārslēdzieties uz citu savu pļaujmašīnu
	Skatīt paziņojumus un ar pļaujmašīnu saistītos iestatījumus
	Kartes skats: pārslēdziet starp Standarta, Reālā aina un Apvidus skats.
	Kartes pārvaldība
	Manuāli vadiet zāles pļāvēju, lai pļautu
	Bluetooth savienojamība. Kad savienojums ir pārtraukts, pieskarieties, lai atkārtoti izveidotu savienojumu
	Akumulatora uzlādes līmenis un uzlādes statuss
	Pārslēgties uz konkrētiem scenārijiem: Ātri lietojiet pļaujmašīnai konkrētus iestatījumus brīvdienų režīmam un miega režīmam
	Bērnu bloķēšana ir atspējota/iespējota (redzama pēc noklusējuma)
	Drošības bloķēšana atspējota/iespējota (tiek rādīta pēc tam, kad esat bloķējis pļaujmašīnu, izmantojot pļaujmašīnas pogas)

4.3.2 Navimow veikals

Jūs varat pārlūkot Navimow veikalu un iegādāties oficiālus aksesuārus, pievienoties Navimow Circle un nopelnīt punktus atļaidēm.

4.3.3 Profils

Cilnē "Profils" varat mainīt konta iestatījumus un vispārīgos iestatījumus (valodu, mērvienības un citus), sazināties ar klientu atbalsta dienestu, lai saņemtu palīdzību, un atrast instrukcijas.

4.3.4 Citi ierīces iestatījumi

Tīkla iestatījumi

Pārbaudiet pašreizējo savienojumu un izvēlieties, kā pļaujmašīna izveido savienojumu ar tīklu: tikai caur Wi-Fi, tikai caur 4G vai ļaujiet sistēmai pārslēgties starp Wi-Fi un 4G, pamatojoties uz savienojuma kvalitāti.

Programmatūras atjaunināšana

Lai izmantotu jaunākos uzlabojumus labākai lietošanas pieredzei, regulāri pārbaudiet, vai nav pieejami atjauninājumi, un atjauniniet savu Navimow OS.

Pielāgošana

Gaisma: Pielāgojiet pļaujmašīnas spilgtuma līmeni, kad tā darbojas naktī.

Skaņa Izvēlieties, vai ļaut pļaujmašīnai runāt cilvēka balsī vai atskaņot skaņas efektus.

Valoda Izvēlieties vēlamo valodu pļaujmašīnas ekrānam un balss komentāriem.

Eko režīms Lai taupītu enerģiju, displeja ekrāns izslēgsies pēc 10 sekundēm pēc Bluetooth atvienošanas, un pļaujmašīnas apkārtējās vides apgaismojums tiks izslēgts.

Informācija par ierīci

Pārdēvēt Piešķiriet savai pļaujmašīnai unikālu nosaukumu.

Pamatinformācija Pārbaudiet pļaujmašīnas modeli, tā sērijas numuru, aktivizācijas datumu, 4G pakalpojuma derīguma termiņu, garantijas statusu un maksimālo pļaušanas jaudu.

Laika josla un valsts: Iestatiet savu laika joslu un valsti/reģionu, lai nodrošinātu, ka pļaušanas grafiki atbilst vietējam laikam. Ja jūsu reģionā ir pāreja uz vasaras laiku, iespējojiet to, lai pļaujmašīna varētu automātiski pielāgot laiku.

Ierīces pārvaldība

Ierīces koplietošana Kopīgojiet savu pļaujmašīnu ar citiem reģistrētiem Navimow lietotnes lietotājiem. Koplietošanas lietotāji var pārvaldīt visus iestatījumus, izņemot īpašnieka pļaujmašīnas atslēgšanu. Kopīgošanu var atcelt jebkurā laikā.

Ieslēgt/Pievienot ierīci Pievienojiet vairākas pļaujmašīnas un pārslēdzieties starp tām.

Atsaistīt ierīci Pēc atvienošanas varat izvēlēties saglabāt vai dzēst savus lietotāja datus.

4.4 Drošības līdzekļi

4.4.1 Aizsardzība pret zādzību

Aizsardzība pret zādzību funkcija var precīzi noteikt jūsu pļaujmašīnas atrašanās vietu un novērst negadījumus, piemēram, pļaujmašīnas zādzību. Varat izvēlēties iespējot trauksmes signālu, kad pļaujmašīna tiek pacelta un kad tā šķērso virtuālo robežu.



PIEZĪME:

1. To var izmantot tikai 4G tīklā. Pārliecinieties, vai 4G pakalpojuma termiņš vēl nav beidzies.
2. Ja ir iespējota Aizsardzība pret zādzību funkcija, pirms pļāvēja izslēgšanas ir jāievada PIN kods.

Paceltas pļaujmašīnas trauksmes signāls

Šis trauksmes signāls brīdina, ja pļaujmašīna uz dažām sekundēm tiek pacelta no zemes. Kad tas ir iespējots, jūs dzirdēsiet signālu un saņemsit paziņojumu savā lietotnē. Lai apturētu trauksmes signālu, ievadiet pļaujmašīnā PIN kodu. Ja pļaujmašīna jāpārnēsā uz citu vietu, ieteicams iepriekš savienot tālruni, izmantojot Bluetooth, lai novērstu viltus trauksmes signālus.

Ģeo-žoga trauksmes signāls

Šis trauksmes signāls brīdina jūs, ja jūsu pļaujmašīna šķērso noteiktu robežu. Pēc šīs funkcijas aktivizēšanas, kad pļaujmašīna šķērsos ģeogrāfisko norobežojumu, tiks iedarbināts trauksmes signāls, un lietotnē tiks saņemts paziņojums. Lai apturētu trauksmes signālu, ievadiet pļaujmašīnā PIN kodu.

Kad ir iespējots ģeožoga trauksmes signāls, varat pielāgot ģeogrāfiskā žoga rādiusu un reāllaikā pārbaudīt Navimow atrašanās vietu kartē. Ja pļaujmašīnas akumulators izlādējas un izslēdzas atpakaļceļā uz uzlādes staciju, jūs varat atrast, kur tā apstājusies, izmantojot lietotni.

4.4.2 Ierīces bloķēšana

Drošības slēdzene un bērnu slēdzene tiek izmantota, lai nodrošinātu pļāvēja drošību un novērstu neparedzētas darbības. Lai tos iespējotu, dodieties uz **Sākums > Iestatījumi > Drošības līdzekļi > Ierīces bloķēšana**. PIN kodu var atiestatīt sadaļā **Sākums > Iestatījumi > Drošības līdzekļi > Ierīces bloķēšana > Atiestatīt PIN kodu**.

Drošības bloķēšana

Drošības slēdzene novērš nejaušu pļāvēja aktivizēšanos, kad tas ir jāpārnēsā vai jātīra. Izvēlieties ikonu Safety Lock un nospiediet OK, lai bloķētu pļaujmašīnu. Kad pļaujmašīna ir bloķēta, tā nedarbojas, līdz to atbloķējat ar PIN kodu.

Bērnu slēdzene

Bērnu slēdzene neļauj bērniem vai mājdzīvniekiem nejauši darbināt pļaujmašīnu, pieskaroties pogām, kad tā darbojas vai atrodas gaidstāves režīmā. Iespējot to, pļaujmašīna nereaģē uz nospiešanu vai pieskārienu. Jūs joprojām varat vadīt savu pļaujmašīnu, izmantojot lietotni.

4.4.3 Tuvuma atbloķēšana

Bezkontakta atbloķēšana ļauj ietaupīt pūliņus, kas saistīti ar pļaujmašīnas atbloķēšanu, izmantojot PIN kodu. Kad tuvojaties pļaujmašīnai ar tālruni, ekrāns iedegas, bērnu slēdzene tiek automātiski atbloķēta, un pretaizdzīšanas signalizācija netiek iedarbināta. Pļaujmašīnu var darbināt, izmantojot uz tās esošās pogas. Kad atkāpjaties, pļaujmašīna atkal bloķējas. Šo funkciju iespējot no **Sākums > Iestatījumi > Drošības funkcijas > Bezkontakta atbloķēšana**.

4.5 Norādījumi par Apple Find My

4.5.1 Navimow pievienošana funkcijai Find My Network

Opcija A: Pievienot, izmantojot Navimow lietotni

1. Atveriet Navimow lietotni savā tālrunī un savienojiet to ar pļaujmašīnu.
2. Dodieties uz **Iestatījumi > Aizsardzība pret zādzību > Find My tīklu > Saistīt**. Tas automātiski pārvietosies uz lietotni Find My.
3. Lietotnē Find My pieskarieties **+** un atlasiet **Pievienot citu vienumu**.
4. Izvēlieties savu pļaujmašīnu un izpildiet ekrānā redzamos norādījumus, lai pabeigtu savienošanu pārī.



Opcija B: Pievienot, izmantojot pļaujmašīnas pogas

1. Atveriet lietotni Find My savā iPhone vai iPad ierīcē.
2. Pieskarieties **+** un pēc tam **Pievienot citu vienumu**.
3. Nospiediet pogu **OK**, lai ieslēgtu pļaujmašīnu.
4. Desmit reizes nospiediet pogu **STOP**, pēc tam vienu reizi nospiediet pogu **RETURN** (katru reizi nospiežot, dzirdēsiet skaņu).
5. Ievadiet PIN kodu pļaujmašīnas ekrānā (izmantojiet to pašu PIN kodu, kas iestatīts Navimow lietotnē).
6. Lietotnē Find My atlasiet savu zāles pļāvēju un izpildiet ekrānā redzamos norādījumus, lai pabeigtu savienošanu pārī.

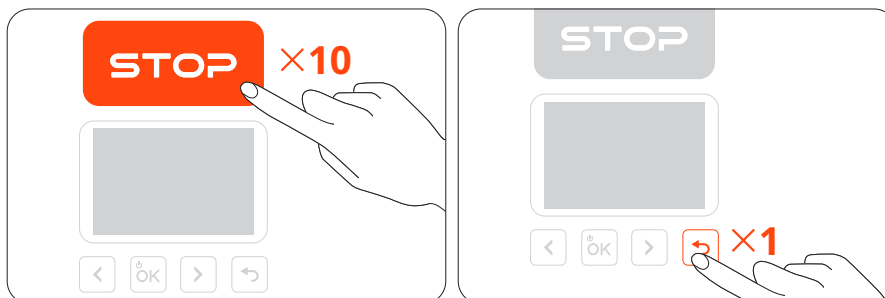

4.5.2 Atiestatīt lietotni Find My

Opcija A

1. Atveriet Navimow lietotni savā tālrunī un savienojiet to ar pļaujmašīnu.
2. Lietotnē Navimow atspējojiet funkciju Find My, izvēloties **Iestatījumi > Aizsardzība pret zādzību > Find My Network > Atcelt saistīšanu**.
3. Manuāli noņemiet pļaujmašīnu no lietotnes Find My.

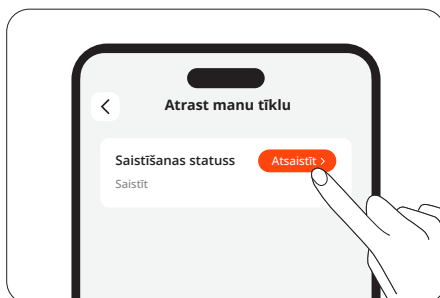

Opcija B

1. Ieslēdziet pļaujmašīnu.
2. Desmit reizes nospiediet pogu **STOP**, pēc tam vienu reizi nospiediet pogu **RETURN** (katru reizi nospiežot, dzirdēsiet skaņu).
3. Ievadiet PIN kodu pļaujmašīnas ekrānā (izmantojiet to pašu PIN kodu, kas iestatīts Navimow lietotnē).
4. Atveriet Find My lietotni savā iPhone vai iPad. Manuāli noņemiet pļaujmašīnu no lietotnes Find My. Pēc noņemšanas vairs nevar izmantot Find My, lai atrastu šo pļaujmašīnu.

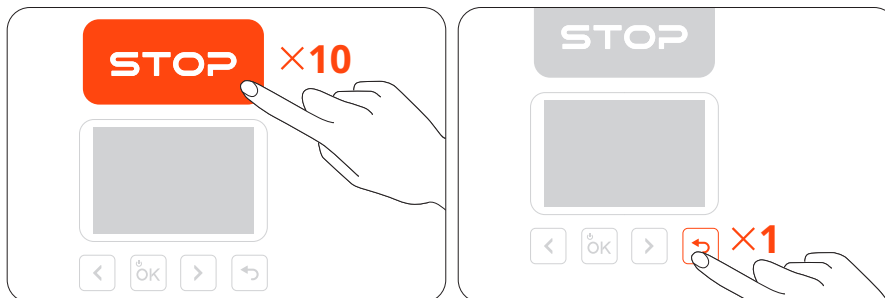

4.5.3 Maksimālais atļautais pievienoto ierīču skaits

Pļaujmašīnu var savienot ar ne vairāk kā 3 iOS ierīcēm (ar vienu un to pašu Apple kontu).

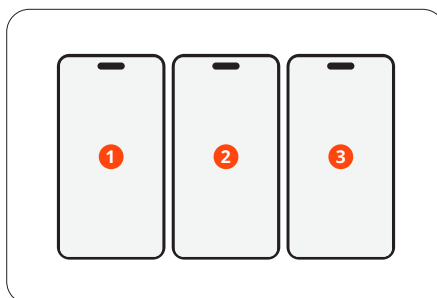

4.5.4 Sērijas numura meklēšana (tikai īpašai lietošanai)

Ikviens iOS lietotājs var izveidot savienojumu ar pļaujmašīnu, izmantojot lietotni Find My savā Apple ierīcē. Lai pārbaudītu pļaujmašīnas sērijas numuru (SN) lietotnē Find My, nospiediet astoņas reizes pogu **STOP** un pēc tam nospiediet pogu **RETURN** vienu reizi. Katru reizi, nospiežot šīs pogas, dzirdēsiet skaņu. Pēc tam SN tiks parādīts lietotnē Find My.

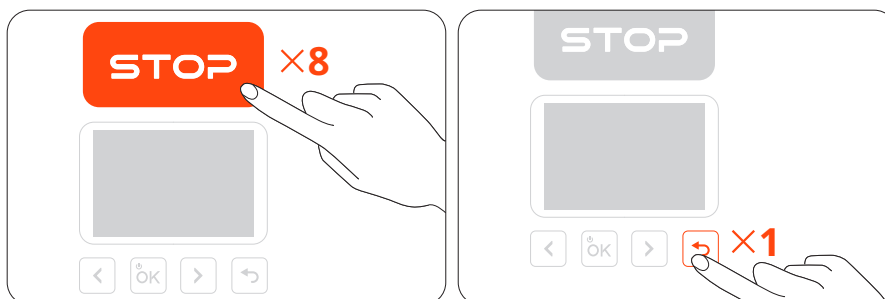

4.5.5 Atspējot funkciju "Find My bāku"

Funkciju "Find My bāku" var atspējot, nospiežot pogas šādā secībā:

1. Trīs **reizes nospiediet** pogu STOP
2. Trīs reizes **nospiediet pogu** RETURN
3. Trīs **reizes nospiediet** pogu STOP

Katru reizi, nospiežot šīs pogas, dzirdēsiet skaņu.

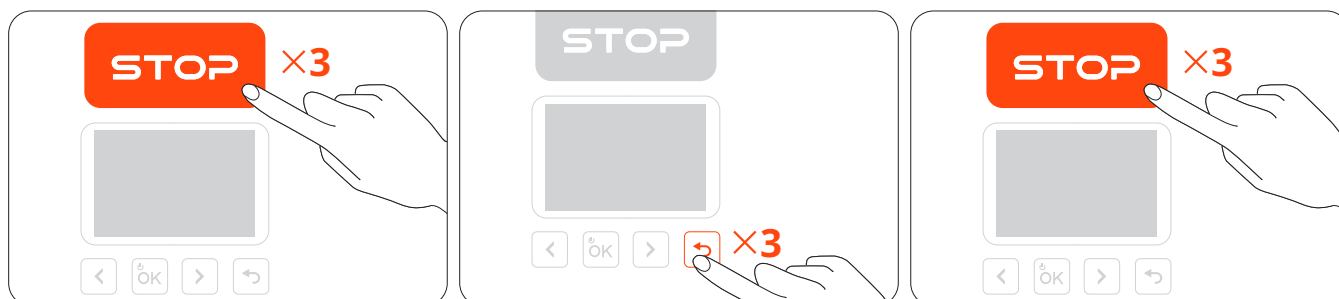

4.5.6 Atkārtoti iespējot "Find My bāku"

Funkciju "Find My bāku" var atkārtoti iespējot, piecas reizes nospiežot pogu **STOP** un pēc tam nospiežot pogu **RETURN** pogu vienreiz. Katru reizi, nospiežot šīs pogas, dzirdēsiet skaņu.

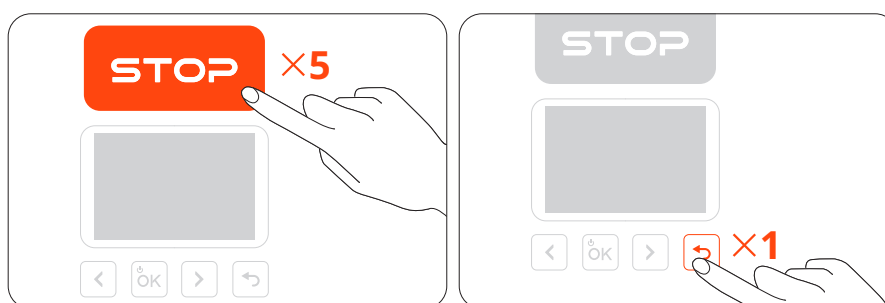

4.5.7 Programmatūras atjaunināšana

Kad būs pieejama jauna versija, zāles plāvējs automātiski un klusi atjaunināsies, kad tas būs pievienots dokstacijai, pievienots tīklam un nebūs nekādu gaidāmo plaušanas uzdevumu.

4.5.8 Tuvumā esošs un atdalīts statuss

Ja pļaujmašīna ir savienota pārī ar Find My, kad īpašnieks atstāj pļaujmašīnu vai izslēdz savas mobilās ierīces Bluetooth, pļaujmašīna pēc neilga laika automātiski pārslēgsies statusā "Tuvumā". Pēc ilga laika perioda pļaujmašīna pārslēgsies uz atdalīta stāvokļa režīmu. Kad īpašnieks ar mobilo ierīci pietuvojas pļaujmašīnai, ierīces Bluetooth automātiski izveido savienojumu ar pļaujmašīnu, un pļaujmašīna pārslēgsies uz savienoto stāvokli. Ja pļaujmašīna ir atdalītā stāvoklī, persona, kas nav tā īpašnieks, var izveidot savienojumu ar šo pļaujmašīnu, izmantojot lietotni Find My, un izmantot iepriekš minēto metodi, lai pārbaudītu sērijas numuru. Īpašnieki joprojām var izmantot Find My, lai atrastu pļaujmašīnu.

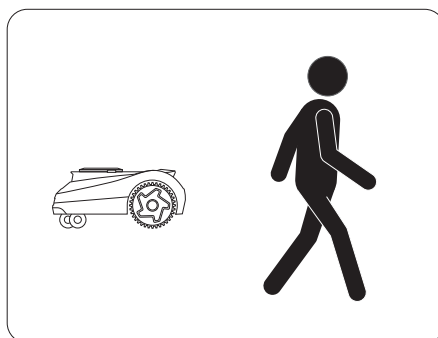

4.5.9 Atruna un preču zīme

Šī Apple lietotnes Find My instrukcija jāizlasa tikai Apple ierīču lietotājiem.

- Žetona "Darbojas ar Apple" izmantošana nozīmē, ka produkts ir izstrādāts darbam tieši ar žetonā norādīto tehnoloģiju un produkta ražotājs ir sertificējis to kā atbilstošu Apple Find My tīkla produkta specifikācijām un prasībām. Apple neatbild par šīs ierīces darbību vai šī produkta lietošanu, kā arī par tā atbilstību drošības un normatīvajiem standartiem.
- App Store, Apple logotips, Apple, Apple Find My, Apple Watch, Find My, iPhone, iPad, iPadOS, Mac, macOS un watchOS ir Apple Inc. preču zīmes. IOS ir Cisco preču zīme, un tā tiek izmantota saskaņā ar licenci.

4.6 Papildu funkcijas

4.6.1 Pielāgošanās spēja laikapstākļiem

Varat iestatīt, kā vēlaties, lai pļaujmašīna reaģētu šādos laika apstākļos: lietus, sniegs, karsts laiks, sals un stiprs vējš. Lai nodrošinātu veselīgu zālienu un ilgāku pļaujmašīnas kalpošanas laiku, dodieties uz **Sākums > Iestatījumi > Uzlabotas funkcijas > Laikapstākļu pielāgošana**, lai pielāgotu iestatījumus katram laikapstākļiem.

Lietus noteikšana ar laika prognozi

Pļaujmašīna var reaģēt uz reāllaika laikapstākļu informāciju un pielāgot pļaušanas grafikus, vai nu apturot pašreizējo uzdevumu, vai aizkavējot gaidāmos uzdevumus.

Lietus noteikšana ar lietus sensoru

Lietus sensors ieslēdzas, kad tiek konstatēti lietus pilieni. Izmantojiet to atsevišķi vai kopā ar laika prognozi, lai uzlabotu lietus noteikšanas precizitāti.

4.6.2 VisionFence

Izvairieties no šķēršļiem kanālos

Jūs varat iespējot slēdzi "Channel Obstacle Avoidance", un pļaujmašīna var "redzēt" apkārtni un pārdomāti virzīties caur to, aktīvi izmantojot funkciju izvairīšanās no šķēršļiem vai citiem objektiem, kas atšķirami no zemes. Pat tad, ja GPS signāls ap kanālu ir vājš, pļaujmašīna joprojām var izbraukt cauri ar vizuālu noteikšanu.

Dzīvniekiem draudzīga

Varat iespējot režīmu "Dzīvniekiem draudzīga", lai pļaujmašīna atrastos tālu no mājdzīvniekiem un maziem dzīvniekiem tās tuvumā, pielāgojot to ceļu reāllaikā. Atveriet sadaļu **Sākums > Iestatījumi > Uzlabotas funkcijas > VisionFence > Dzīvniekiem draudzīga**. Tas ļauj izvairīties no nejauša kaitējuma savvaļas dzīvniekiem, piemēram, ežiem, un samazina iespēju satraukt vai traucēt tuvumā esošus mājdzīvniekus.

4.6.3 Viedā māja

Izmantojiet balss komandas, lai kontrolētu pļaujmašīnu, izmantojot trešo pušu viedierīces: Amazon Alexa / Google asistents, un Hornbach

Dodieties uz **Sākums > Iestatījumi > Uzlabotas funkcijas > Viedā māja** un izpildiet norādījumus par Navimow pievienošanu viedās mājas ierīcei.

5. Apkope

Lai nodrošinātu labāku veiktspēju un ilgāku kalpošanas laiku, uzturiet pļaujmašīnu tīru un asmeņus labā stāvoklī. Regulāri pārbaudiet un apkopiet to, kā arī nomainiet visas bojātās vai nolietotās detaļas. Pārbaudiet pļaujmašīnas detaļu nolietotās stundas un atlikušās darba stundas no **Sākums > Iestatījumi > Apkope un instrumenti > Detaļu apkope**.

5.1. Tīrīšana

BRĪDINĀJUMS

- Pirms zāles pļaujmašīnas tīrīšanas vai apgriešanas otrādi, izslēdziet to.
- NEVEICIET apkopi sandalēs vai basām kājām. Vienmēr valkājiet garās bikses un darba apavus.

Pļaujmašīnas ārpuse

Lai notīrītu pļaujmašīnas ārpusi, izmantojiet mīkstu suku vai drānu. NEIZMANTOJIET spirtu, benzīnu, acetonu vai citus kodīgus vai gaistošus šķīdinātājus, jo tie var sabojāt pļaujmašīnas virsmu un iekšējo struktūru.

Kameras objektīvs un LiDAR sensors

Ja kameras objektīvs vai LiDAR sensora virsma ir notraipīta, izmantojiet tīru drānu un viegli noslaukiet netīrumus vai traipus.

Uzlādes ports

Pārbaudiet uzlādes portu, vai tajā nav netīrumu vai zāles. Notīriet to savlaicīgi, lai izvairītos no uzlādes problēmām.

Šasija un pļaušanas disks

Var izmantot tīrīšanas režīmu no **Sākums > Iestatījumi > Uzturēšana un darbarīki > Daļu apkope > Šasija un citas daļas**, lai ļautu pļaujmašīnai pašregulēties (izslēdzot un paceļot pļaušanas disku) tīrīšanas nolūkā. Vai arī pļaujmašīnas ekrānā varat atlasīt tīrīšanas režīma ikonu un nospiegt pogu Labi. Netīro daļu tīrīšanai izmantojiet birsti vai ūdens šļūteni.

PIEZĪME: NEIZMANTOJIET augstspiediena mazgājamo mašīnu. Augstspiediena ūdens var iekļūt blīvējumos un sabojāt elektroniskās un mehāniskās detaļas.

Tāpat pārliecinieties, vai griezējdiski brīvi griežas un asmeņi var brīvi griezties.

Priekšējie riteņi (riteņpāri)

Ja tie ir aizķērušies ar gruziem, iztīriet tos un ieeļļojiet.

Aizmugurējie riteņi

Noņemiet zāli vai grūžus. Ja uzkrājas dubļi vai netīrumi, noskalojiet tos ar ūdens šļūteni.

Uzlādes stacija

Notīriet grūžus un dubļus un pārliecinieties, vai kontakta sloksne, strāvas kabelis un tā pagarinātājs nav bojāti.

5.2. Asmeņu nomaiņa

Regulāras lietošanas gadījumā ik pēc 1–2 mēnešiem nomainiet visus asmeņus un to skrūves, lai nodrošinātu drošu un efektīvu griešanu.

PIEZĪMES:

1. NEIZMANTOJIET vecās skrūves atkārtoti. Vienmēr izmantojiet oriģinālos Navimow asmeņus un pareizās skrūves (asmeņu modelis: X3A06E).
2. NELIETOJIET elektrisko skrūvgriezi, lai uzstādītu vai atslābinātu asmeņa disku.

Nomainiet asmeņus:

1. Izslēdziet pļaujmašīnu un uzvelciet aizsargcimdus.
2. Lai izvairītos no skrāpējumiem, novietojiet pļaujmašīnu otrādi uz līdzenas un tīras virsmas.
3. Trīs skrūvju atslābināšanā izmantojiet krustiņa skrūvgriezi.
4. Noņemiet griešanas disku, skrūves un asmeņus.
5. Piestipriniet pretaizsērēšanas disku un jaunus asmeņus ar jaunajām skrūvēm (griezes moments: 1 N-m). Pārliecinieties, ka asmeņi var brīvi griezties.

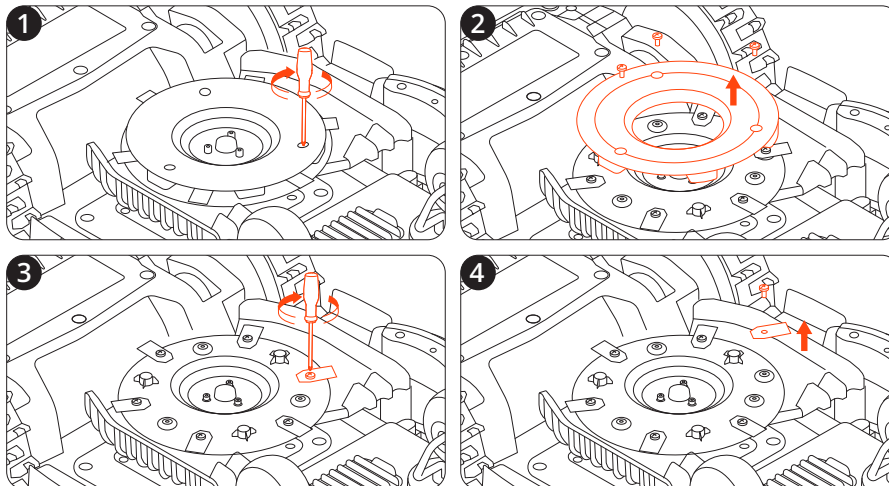

Pēc asmeņu un skrūvju piestiprināšanas asmeņi joprojām liksies vaļīgi. Tas ir normāli, jo pļaušanas laikā asmeņiem ir jāgriežas.

5.3. Transportēšana

Veicot tālsatiksmes pārvadāšanu vai transportēšanu, izmantojiet oriģinālo iepakojumu, lai aizsargātu pļaujmašīnu. Pirms pļaujmašīnas transportēšanas vienmēr izslēdziet to. Rīkojieties ar to uzmanīgi un izvairieties no triecieniem vai spēcīga spiediena. **NEPĀRNĒSĀJIET** zāles pļāvēju, kamēr tas darbojas.

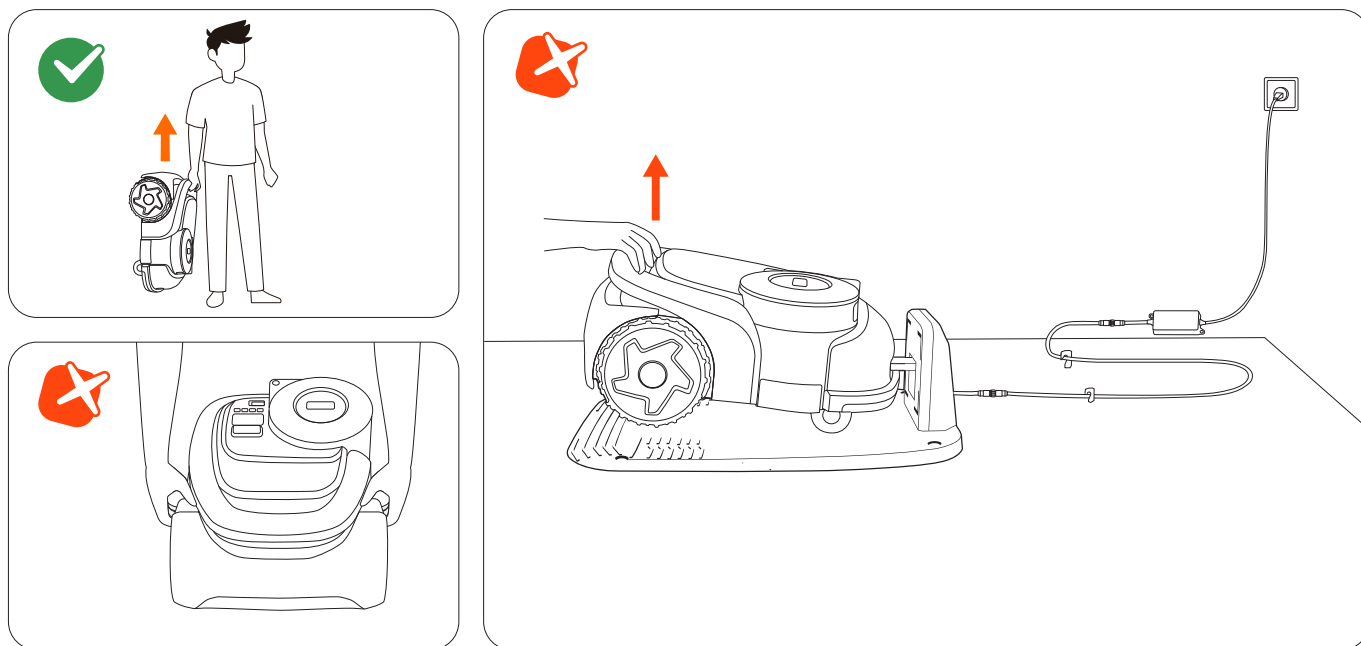

Stumiet vai velciet pļaujmašīnu aiz roktura, griezējdisku pavēršot prom no ķermeņa.

UZMANĪBU: NECELIET pļaujmašīnu aiz roktura, kad tā ir novietota uzlādes stacijā. Pirms celšanas vienmēr noņemiet pļaujmašīnu no stacijas.

5.4 Akumulators un barošanas avots

Akumulatora temperatūras ierobežojumi

NELIETOJIET un NEGLABĀJIET akumulatoru ekstremālās temperatūrās: virs 50°C (122°F) vai zem -20°C (-4°F). Akumulatora temperatūras aizsardzība aktivizējas, kad temperatūra ir zemāka par 0 °C (32 °F) vai augstāka par 53 °C (127 °F). Pļaujmašīna nesāk pļaut. Uzlāde atsāksies tikai tad, kad akumulatora temperatūra atgriezīsies drošajā diapazonā: 3 °C (37 °F) vai augstāka vai 49 °C (120 °F) vai zemāka.

Akumulatora darbības laiks

Akumulatora bojājumi, ko izraisījusi pārlāde, netiek segti ar ierobežoto garantiju. Akumulatora darbības laiks ir atkarīgs no lietošanas biežuma un kopējā darba stundu skaita. Ja darbības laiks ar pilnu uzlādi kļūst ievērojami īsāks nekā parasti vai pļaušanas veiktspēja samazinās, sazinieties ar pēcpārdošanas servisu, lai nomainītu akumulatoru.

Droša lietošana barošanas blokam

Pļaujmašīnu un/vai tās perifērijas ierīces pieslēdziet tikai pie barošanas ķēdes, kas ir aizsargāta ar paliekošās strāvas ierīci (RCD), kuras nostrādes strāva nepārsniedz 30 mA.

Vienmēr atvienojiet strāvas padevi un izslēdziet pļaujmašīnu pirms:

- Aizsprotojumu novēršanas ap strāvas kabeli
- Pļaujmašīnas tīrīšanas vai jebkādas apkopes
- Bojājumu pārbaudes pēc tam, kad pļaujmašīna ir uzbraukusi uz šķēršļa

Izmantojiet barošanas bloku tikai ar oriģinālo Navimow apstiprināto akumulatoru. Neoriģinālu akumulatoru lietošana var izraisīt ugunsgrēku, elektriskās strāvas triecienu vai miesas bojājumus. Nelādējiet pļaujmašīnu, ja no akumulatora noplūst šķidrums.

Regulāra pārbaude

Regulāri pārbaudiet strāvas kabeli, kontaktdakšu, korpusu, pagarinātāju un visas saistītās sastāvdaļas. Ja tiek konstatēti bojājumi, nodilums vai novecošanās pazīmes, nekavējoties pārtrauciet barošanas avota lietošanu.

⚠ BRĪDINĀJUMS

- **NEDARBINIET** pļaujmašīnu ar bojātu strāvas kabeli. Ja kabelis ir bojāts, to jānomaina ražotājam, pilnvarotam servisa pārstāvim vai kvalificētam speciālistam.
- Bojātu pagarinātāja kabeli nomainiet tikai ar Navimow apstiprinātu kabeli.
- Turiet visus pagarinātājus tālāk no kustīgām vai bīstamām daļām, lai novērstu bojājumus un iespējamu saskari ar strāvas vadītājiem.
- **NEPIEVENOJIET un NEPIESKARIETIES** bojātiem vadiem vai pagarinātājiem pirms to atvienošanas no kontaktligzdas. Bojātas detaļas var atsegt elektriskās sastāvdaļas un izraisīt elektriskās strāvas triecienu.

Akumulatora maiņa

PIEZĪME: Izmantojiet akumulatora modeli, kas atbilst sākotnējai akumulatora ietilpībai. Pirms akumulatora nomainīšanas izslēdziet pļaujmašīnu.

Lai izņemtu veco akumulatoru, atskrūvējiet skrūves un atvienojiet vadus.

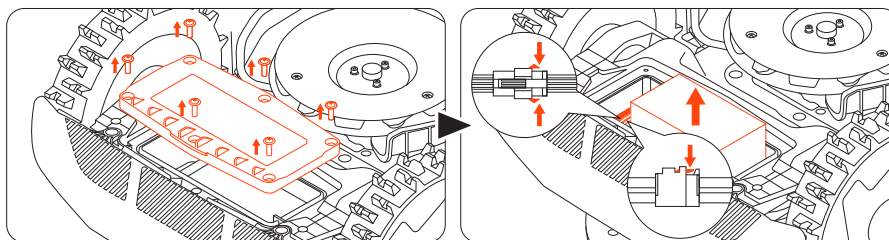

Lai uzstādītu jauno akumulatoru, pievienojiet vadus un ievietojiet akumulatoru tam paredzētajā slotā.

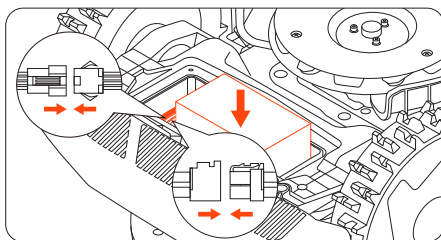

PIEZĪME: Pārliecinieties, vai vadi ir cieši savienoti.

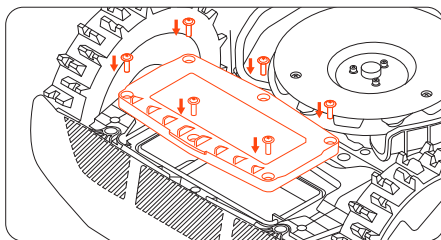

PIEZĪME: Ievietojiet visas skrūves atpakaļ un cieši pievelciet tās.

5.5 Uzglabāšana un atjaunošana

Lai nodrošinātu optimālu veiktspēju un kalpošanas laiku, uzglabājiet zāles plāvēju ziemā vai ilgāku nelietošanas laiku.

Uzglabāšanas apstākļi

- Uzglabājiet zāles plāvēju iekštelpās vēsā, sausā vietā. Izvairieties no tiešiem saules stariem un ekstremālām temperatūrām.
- Turiet zāles plāvēju, uzlādes staciju un barošanas bloku prom no siltuma avotiem (piemēram, plītim vai radiatoriem), ķīmiskām vielām vai kodīgām vielām.
- Aizsargājiet enerģijas padevi pret mitrumu un uzglabājiet to labi vēdināmā vietā.

Uzglabāšana ziemā

Lai plaujmašīnu uzglabātu pirms ziemas, ievērojiet tālāk sniegtos norādījumus.

1. Atinstalējiet Navimow Garage (ja tas jau ir instalēts) no uzlādes stacijas un nolieciet to.
2. Uzlādējiet plaujmašīnu līdz vismaz 85 % akumulatora uzlādes un pārslēdziet to hibernācijas režīmā. Dodieties uz **Profils > Palīdzība un atsauksmes > Ziemas glabāšana > Plaujmašīnas hibernēšana**.
3. Atvienojiet uzlādes staciju no tīkla un atskrūvējiet zemējuma skrūves. Atzīmējiet tā atrašanās vietu.
4. Noņemiet asmeņus un rūpīgi notīriet plaujmašīnu Skat. **5.1 Tīrīšana** un **5.2 Asmeņu nomaiņa**.
5. Iepakojiet plaujmašīnu, uzlādes staciju un visus kabelus kastē. Uzglabājiet tos telpās.

Atsperes atjaunošana

Lai pavasarī atjaunotu plaujmašīnu, izpildiet tālāk sniegtos norādījumus.

1. Noņemiet no plaujmašīnas visus pārsegus.
2. Pārliecinieties, vai uzlādes stacija ir tīra un bez netīrumiem.
3. Atkal savienojiet ziemas laikā atvienotos kabelus. Pārbaudiet kabelus, vai nav bojājumu vai pārrāvumu, un nepieciešamības gadījumā salabojiet tos.

PIEZĪME: Pārbaudiet asmeņu asumu un, ja nepieciešams, nomainiet tos. Pārbaudiet un notīriet kameras objektīvu un LiDAR sensoru, lai nodrošinātu pareizu darbību.

4. Visbeidzot, ieslēdziet plaujmašīnu un pārbaudiet, vai plaujmašīna ir sasaistīta ar lietotni un darbojas pareizi.
5. Uzlādes stacijas uzstādīšana. Ja tā ir novietota citur nekā iepriekšējā gadā, atjauniniet tās atrašanās vietu, izmantojot **Sākums > Iestatījumi > Pārvietot uzlādes staciju**.

6. Garantija un atbilstība

6.1 Sensori un saskarnes

Plaujmašīna ir aprīkots ar ārējiem sensoriem, kas nodrošina precīzu darbību, navigāciju un drošību. Visi šo sensoru apkopotie dati tiek izmantoti tikai operatīviem mērķiem un netiek kopīgoti ar trešajām personām.

LiDAR sensors

Izmanto pozicionēšanai, apkārtnes uztveršanai un šķēršļu novēršanai.

RTK (reāllaika kinemātikas) modulis

Izmanto plaujmašīnas papildu pozicionēšanai. GPS atrašanās vietas dati tiek apkopoti tikai tad, ja ir iespējota Aizsardzība pret zādzību funkcija. Citu darbību laikā atrašanās vietas dati netiek pārsūtīti vai saglabāti.

Priekšējās kameras sensors

Izmanto šķēršļu noteikšanai un pozicionēšanai. Kameras sensors neieraksta un nesaglabā video, un to reāllaikā izmanto tikai plaujmašīnas navigācijas sistēma.

Pacelšanas sensors

Izmanto, lai noteiktu, vai plaujmašīna tiek pacelta no zemes, un nekavējoties pārtrauc asmeņu griešanos, lai novērstu traumas. Šis sensors neapkopo un neuzglabā nekādus lietotāja datus.

Bufera sensors

Izmanto izvairīšanās no šķēršļiem funkcijai un drošībai.

IMU (inerciālās mērīšanas vienības) sensors

Izmanto, lai noteiktu plaujmašīnas orientāciju un kustību precīzai navigācijai. Tas darbojas iekšēji un nepieklūst nekādiem personas vai atrašanās vietas datiem un nepārraida tos.

Pēc noklusējuma ir iespējotas šādas ierīces tīkla saskarnes un pakalpojumi:

- Bluetooth saskarne un pielāgots Bluetooth pakalpojums, ko izmanto tīkla konfigurēšanai un iekārtu vadībai, izmantojot lietotni.
- Wi-Fi saskarne, ko izmanto iekārtu tīkla savienojumam.
- 4G saskarne, ko izmanto iekārtas tīkla savienojumam.
- RTK saskarne, ko izmanto iekārtas pozicionēšanai.

6.2. EK ATBILSTĪBAS DEKLARĀCIJA

EK atbilstības deklarācija zāles pļaujmašīnas robotam

Ražotājs: Willand (Beijing) Technology Co., LTD.

Adrese: Room 203, A-1 Bldg. Zhongguancun Dongsheng Technology Park (Northern Territory), No. 66, Xixiaokou Rd, Haidian Dist., Beijing, Ķīna.

E-pasts: support-navimow@rlm.segway.com

Pilnvarotais pārstāvis

Nosaukums: AR Experts B.V.

Adrese: Boeingavenue 209, 1119 PD Schiphol-Rijk, The Netherlands

E-pasts: info@certification-experts.com

Deklarācijas objekts

Vispārīgais nosaukums: Robotizēta pļaujmašīna

Produkta nosaukums: Navimow H2 Series

Tips/modelis: MH2206E/MH2210E/MH2215E/MH2230E

Sērijas numurs: 20A x yyyy x yyyy/20B x yyyy x yyyy/20D x yyyy x yyyy/20F x yyyy x yyyy ("x" norāda jebkuru burtu no A-Z, izņemot O un I, "y" norāda jebkuru burtu no A-Z, izņemot O un I, vai jebkuru ciparu no 0-9)

Par šīs atbilstības deklarācijas izdošanu ir atbildīgs tikai ražotājs.

Iepriekš aprakstītais deklarācijas objekts atbilst šādām ES direktīvām:

Radioiekārtu direktīva (2014/53/ES)			
3.1.a pants: (Veselība un drošība)	3.1.b pants: (EMC)	Article 3.2: (Radio spektrs)	3.3. panta d, e, f punkti: (Kiberdrošība)
EN 50665:2017	EN IEC 55014-1:2021	EN 300 220-1 V3.1.1	EN 18031-1:2024
EN IEC 62311:2020	EN IEC 55014-2:2021	EN 300 220-2 V3.1.1	EN 18031-2:2024
	EN 301 489-1 V2.2.3	EN 301 908-1 V15.2.1	
	EN 301 489-17 V3.3.1	EN 300 328 V2.2.2	
	EN 301 489-19 V2.2.1	EN 301 908-13 V13.2.1	
	EN 301 489-52 V1.3.1	EN 303 413 V1.2.1	
	EN IEC 61000-6-1:2019	EN 300440 V2.1.1	
	EN IEC 61000-6-3:2021	EN 301 893 V2.1.1	

Mašīnu direktīva (2006/42/EK)	RoHS direktīva (2011/65/ES) un grozījumu direktīva ((ES)2015/863)	Akumulators
EN 60335-1:2012 +A11:2014 +A13:2017 +A1:2019 +A14:2019 +A2:2019 +A15:2021	EN IEC 63000:2018	EN 62133-2:2017
EN 50636-2-107:2015+A1:2018+ A2:2020+A3:2021		

Parakstīts šāda uzņēmuma vārdā: Navimow B.V.

Vieta: Changzhou, Ķīna

Datums: 2025-08-15

Nosaukums: Kristāls Džuans (Crystal Zhuang)

Funkcija: Sertifikācijas vadītājs

Paraksts: *Crystal Zhuang*

Uzlādes stacijas EK atbilstības deklarācija**Ražotājs:** Willand (Beijing) Technology Co., LTD.**Adrese:** Room 203, A-1 Bldg. Zhongguancun Dongsheng Technology Park (Northern Territory), No. 66, Xixiaokou Rd, Haidian Dist., Beijing, Ķīna.**E-pasts:** support-navimow@rlm.segway.com**Pilnvarotais pārstāvis****Nosaukums:** AR Experts B.V.**Adrese:** Boeingavenue 209, 1119 PD Schiphol-Rijk, The Netherlands**E-pasts:** info@certification-experts.com**Deklarācijas objekts****Vispārīgais nosaukums:** Navimow uzlādes stacija**Produkta nosaukums:** Navimow uzlādes stacija**Tips/modelis:** C0101G**Sērijas numurs:** 20A xx yyyy x yyyy/20B xx yyyy x yyyy/20D xx yyyy x yyyy/20F xx yyyy x yyyy/21E xx yyyy x yyyy/21A xx yyyy x yyyy/21C xx yyyy x yyyy/21F xx yyyy x yyyy ("x" apzīmē jebkuru burtu no AZ, izņemot O un I, "y" apzīmē jebkuru burtu no AZ, izņemot O un I, vai jebkuru skaitli no 0 līdz 9)**Par šīs atbilstības deklarācijas izdošanu ir atbildīgs tikai ražotājs.**

Iepriekš aprakstītais deklarācijas objekts atbilst šādām ES direktīvām:

Elektromagnētiskās saderības direktīva (2014/30/ES)	RoHS direktīva (2011/65/ES) un grozījumu direktīva ((ES)2015/863)
EN IEC 61000-6-3:2021	EN IEC 63000:2018
EN IEC 61000-6-1:2019	

Parakstīts šāda uzņēmuma vārdā: Navimow B.V.**Vieta:** Changzhou, Ķīna**Datums:** 2025-08-15**Nosaukums:** Kristāls Džuans (Crystal Zhuang)**Funkcija:** Sertifikācijas vadītājs**Paraksts:** Crystal Zhuang

6.3. Ierobežota garantija

Ierobežotas garantijas un šķīrējtiesas līgums

PIEZĪME: LŪDZU, IZLASIET ŠO IEROBEŽOTĀS GARANTIJAS UN ŠĶĪRĒJTIESAS LĪGUMU UN SAGLABĀJIET ŠO LĪGUMU TURPMĀKAI ATSAUCEI. ŠAJĀ LĪGUMĀ IR IEKĻAUTAS IEROBEŽOTAS GARANTIJAS KLAUZULAS PATĒRĒTĀJIEM EIROPĀ UN ŠĶĪRĒJTIESAS KLAUZULAS ATTIECĪBĀ UZ NAVIMOW ("PRODUKTS") UN VISIEM DARĪJUMIEM UN PRASĪBĀM, KAS SAISTĪTAS AR UN/VAI IZRIET NO PRODUKTA.

ŠIS IR SAISTOŠS JURIDISKS LĪGUMS ("LĪGUMS") STARP JUMS (FIZISKU VAI JURIDISKU PERSONU) UN RAŽOTĀJU ("NAVIMOW"), NAVIMOW B.V. ("NAVIMOW") UN TO SAISTĪTAJIEM UZŅĒMUMIEM (TOSTARP, BET NE TIKAI TO MĀTESUZŅĒMUMU, MEITASUZŅĒMUMU, SAISTĪTAJIEM UZŅĒMUMIEM, PRIEKŠGĀJĒJIEM, NĀKAMO UZŅĒMUMU, ADMINISTRATORIEM, TIESĪBU PĀRŅĒMĒJIEM, JURIDISKIEM MANTINIEKIEM, AMATPERSONĀM, DIREKTORIEM, VADĪTĀJIEM, DARBINIEKIEM, BIEDRIEM, AKCIONĀRIEM UN AĢENTIEM, ADVOKĀTIEM, APDROŠINĀTĀJIEM VAI PĀRAPDROŠINĀTĀJIEM) (KOPĀ SAUKTI "NAVIMOW PUSES"), NAVIMOW TIRGOTĀJIEM (KĀ NOTEIKTS TURPMĀK) UN TO SAISTĪTAJIEM UZŅĒMUMIEM (KOPĀ SAUKTI "NAVIMOW TIRGOTĀJI").

PRODUKTA IEGĀDE, PRODUKTA IEPAKOJUMA ATVĒRŠANA, PRODUKTA LIETOŠANA, PRODUKTA SAGLABĀŠANA, ŠĪ LĪGUMA PRIEKŠROCĪBU IZMANTOŠANA VAI ELEKTRONISKA ŠĪ LĪGUMA PIENĒMŠANA NOZĪMĒ ŠĪ LĪGUMA APSTIPRINĀŠANU.

GADĪJUMĀ, JA JŪS KĀ VECĀKS(-I) VAI LIKUMĪGAIS(-IE) AIZBILDNIS(-I) IEGĀDĀJĀTIES ŠO PRODUKTU SAVU BĒRNU VĀRDĀ, JŪS AR ŠO PIEKRĪTĀT UN APSTIPRINĀT LĪGUMA NOTEIKUMUS UN NOSACĪJUMUS UN PIEKRĪTĀT, KA ŠIS LĪGUMS IR SAISTOŠS GAN JUMS, GAN JŪSU BĒRNIEM. JŪS APSTIPRINĀT UN PIEKRĪTĀT, KA ESAT SAŅĒMIS PIETIEKAMU INFORMĀCIJU PAR ŠO LĪGUMU UN PIEKRĪTĀT ŠIM LĪGUMAM.

Ierakstiet sava izstrādājuma sērijas numuru

Tālāk ierakstiet sava produkta sērijas numuru. Sērijas numurs ir norādīts uz pārvadāšanas kastes ārpusi vai izstrādājuma apakšdaļā.

Kontaktpersonas

Produkts ir ražots uzņēmumam

Navimow B.V.

("Navimow").

Sērijas numurs šeit

1. Ierobežota garantija

Šī Ierobežotā garantija attiecas tikai uz jebkādiem Izstrādājuma un tā sastāvdaļu materiāla vai kvalitātes defektiem, ja Izstrādājums un tā sastāvdaļas tiek lietotas normālos un parastos apstākļos. Ja rodas defekts, uz kuru attiecas šī Ierobežotā garantija, Navimow un/vai citas Navimow puses pēc saviem ieskatiem salabos vai nomainīs bojāto Produktu vai tā komponentus saskaņā ar šo Ierobežoto garantiju vai tā aktivizēšanas datumu (noteicošais ir vēlākais datums) no Navimow, Navimow pilnvarotā tālākpārdevēja, Navimow pilnvarotā izplatītāja vai pilnvarotā tirgotāja (katrs "Navimow tirgotājs" vai visi kopā "Navimow tirgotāji").

Produkts, uz kuru attiecas šī garantija	Ierobežotas garantijas termiņš
H206, H210, H215, H230	3 gadi
Akumulatoru komplekti un strāvas adapteri	2 gadi

Asmeņi tiek uzskatīti par vienreizlietojamiem, un uz tiem šī garantija neattiecas.

ŠĪ IEROBEŽOTĀ GARANTĪJA IR VIENĪGĀ GARANTĪJA, KAS ATTIECAS UZ IZSTRĀDĀJUMU UN TĀ KOMPONENTU DETALĀM, PIEDERUMIEM UN REMONTU. NAVIMOW UN NAVIMOW PUSES ATSAKĀS NO VISĀM CITĀM SKAIDRI IZTEIKTĀM GARANTĪJĀM. NAVIMOW UN CITAS NAVIMOW PUSES IEROBEŽO VISU NETIEŠO GARANTĪJU ILGUMU UN TIESISKĀS AIZSARDZĪBAS LĪDZEKĻUS, TOSTARP, BET NE TIKAI, GARANTĪJAS PAR PIEMĒROTĪBU PĀRDOŠANAI UN PIEMĒROTĪBU KONKRĒTAM MĒRĶIM, NEATKARĪGI NO TĀ, VAI TĀS IZRIET NO LIKUMA, DARĪJUMA GAITAS, DARBĪBAS GAITAS, TIRDZniecības PRAKSES VAI KĀ CITĀDI, ŠĪS TIEŠĀS IEROBEŽOTĀS GARANTĪJAS DERĪGUMA TERMIŅA LAIKĀ. ŠĪ IEROBEŽOTĀ GARANTĪJA APRAKSTA JUMS PIEEJAMOS PAKALPOJUMUS GADĪJUMĀ, KAD JŪSU PRODUKTAM BŪS NEPIECIEŠAMA GARANTĪJAS APKOPE. ŠĪ IEROBEŽOTĀ GARANTĪJA IR PAPILDU GARANTĪJA, KAS NEKĀDĀ VEIDĀ NEIETEKMĒ UN NEIEROBEŽO LIKUMĪGĀS TIESĪBAS, KAS JUMS VAR BŪT KĀ PATĒRĒTĀJAM, PIEMĒRAM, ATTIECĪBĀ UZ ATBILSTĪBU, UN JUMS VAR BŪT PAPILDU JŪSU TIESĪBU AIZSARDZĪBA ATBILSTOŠI VIETĒJIEM TIESĪBU AKTIEM.

2. Ierobežotas garantijas pakalpojuma process

Navimow tiešsaistes pakalpojumi ir pieejami tīmekļa vietnē navimow.segway.com. Ja uzskatāt, ka Produkta lietošanas laikā Produkts vai tā komponents ir bojāts un/vai nedarbojas pareizi. LŪDZU, NEKAVĒJOTIES PĀRTRAUCIET PRODUKTA LIETOŠANU UN PAREIZI UZGLABĀJIET TO. TURPINOT LIETOT IZSTRĀDĀJUMU ŠĀDOS APSTĀKĻOS, VAR IZRAISĪT SMAGUS MIESAS BOJĀJUMUS VAI PAT JŪSU VAI CITU PERSONU NĀVI UN/VAI NODARĪT MATERIĀLUS ZAUDĒJUMUS. Pēc tam nekavējoties sazinieties ar Navimow pa e-pastu: support-navimow@rlm.segway.com. vai tiešajā tērzēšanā, izmantojot lietotni Navimow, kur tehniskā atbalsta personāls ir pieejams, lai tiešsaistē palīdzētu jums diagnosticēt defektu un, ja tāds ir, sniegtu turpmākus norādījumus. Gadījumā, ja ir nepieciešami garantijas pakalpojumi, lūdzu, sagatavojiet šādus materiālus un informāciju, tostarp (i) pierādījumu par Produkta sākotnējo iegādi, (ii) Produkta sērijas numuru un (iii) defekta aprakstu, ja tāds ir. Pēc tam, kad ir pārbaudīta jūsu atbilstība ierobežotās garantijas aizsardzībai un/vai pakalpojumiem, jums ir jānorāda savs vārds/uzvārds, e-pasta adrese, pasta adrese un kontakttālruna numurs, un mēs jums palīdzēsim saņemt mūsu pakalpojumus.

Ja vēlaties atdot bojāto ierīci atpakaļ servisā, jūs atbildat par sūtīšanas izmaksām un zaudējumu un bojājumu risku, kāds var rasties transportēšanas laikā no jūsu atrašanās vietas uz Navimow un (ii) no Navimow pie jums. Jums ir jāiepako bojātais izstrādājums vai tā sastāvdaļa oriģinālajā vai Navimow apstiprinātajā iepakojumā, kas tiks nodrošināts uz jūsu rēķina, lai to nosūtītu uzņēmumam Navimow. Jums ir jāaizstāv, jāatlīdzina un jāaizsargā uzņēmums Navimow pret jebkādiem zaudējumiem un/vai bojājumiem, kas var rasties, izstrādājumu vai tā sastāvdaļu nepareizi iepakojot vai nepareizi transportējot uz uzņēmumu Navimow.

Atgriezto Izstrādājumu pārbaudīs pilnvarots servisa pakalpojumu sniedzējs vai Navimow Izplatītājs. Ja uzņēmums Navimow pamatoti konstatēs, ka uz problēmu neattiecas ierobežotā garantija, Navimow jums paziņos un informēs jūs par servisa vai nomaiņas alternatīvām, kas jums ir pieejamas par maksu, vai arī Navimow atgriezīs jums jūsu Izstrādājumu nesalabotu, un šādā gadījumā jūs būsit atbildīgs par pārvadāšanas un apdrošināšanas izmaksām, kas saistītas ar jūsu Izstrādājuma nosūtīšanu no uzņēmuma Navimow pie jums. Gadījumā, ja uz kādu no pakalpojumiem ierobežotā garantija neattiecas un jūs atsakāties no maksas pakalpojuma, kādu iesaka Navimow puses un/vai Navimow tirgotājs, jūs saprotat un atzīstat, ka Produkta remonta un/vai servisa neveikšana var palielināt darbības kļūmes un/vai Produkta atteices risku, kas var izraisīt smagus materiālos zaudējumus, smagu fizisku traumu vai nāvi, un jūs piekrītat, ka tā ir jūsu apzināta piekrišana uzņemties šādu risku.

Ja atgrieztajam Izstrādājumam ir tiesības uz garantijas aizsardzību un/vai pakalpojumiem, Navimow bez pakalpojuma sniegšanas maksas nomainīs bojātos izstrādājumus ar jaunām vai atjaunotām tāda paša vai līdzīga stila detaļām, neņemot no jums nekādu maksu. Uzņēmuma Navimow nomainītās daļas paliek Navimow īpašumā un kļūst par Navimow īpašumu. Šādā situācijā Navimow apmaksās saprātīgus atgriešanas piegādes izdevumus par Produkta nosūtīšanu atpakaļ.

3. Ierobežotas garantijas atbilstība

- 3.1. Jūsu pakalpojuma pieprasījums uzņēmumam Navimow jāsaņem iepriekš aprakstītajā ierobežotās garantijas periodā, un Navimow jāsaņem jūsu Produkts saskaņā ar iepriekš definēto ierobežotās garantijas servisa procesu.
- 3.2. Produktam ir jābūt iegādātam no pilnvarota Navimow tirgotāja.
- 3.3. Jums jāiesniedz pirkuma čeka oriģināls.
- 3.4. Jūsu Produkta sērijas numuram jābūt salasāmam, skaidram, nesabojātam un nemodificētam.
- 3.5. Visām aizsargplombām jābūt neskartām, savās vietās un nemodificētām.

4. Ierobežotas garantijas izņēmumi

Šajā ierobežotajā garantijā ir aprakstīti jums pieejamie pakalpojumi, ja jūsu izstrādājumam ir nepieciešama garantijas apkope, un jums var būt pieejama papildu aizsardzība saskaņā ar vietējiem tiesību aktiem. Šī ierobežotā garantija neattiecas un izslēdz bojājumus jūsu izstrādājumam vai jebkurai tā sastāvdaļai, kas radušies šādos gadījumos:

- 4.1. Ļaunprātīgs, nepareizs, neapdomīgs, nolaidīgs vai komerciāls lietojums.
- 4.2. Nepareiza Produkta uzlāde, uzglabāšana, apkope vai ekspluatācija, kas neatbilst lietotāja materiālos sniegtajām instrukcijām vai ierobežojumiem.
- 4.3. Produkta lietojums, kas neatbilst piemērojamajiem likumiem un noteikumiem.
- 4.4. Produktu izmantojušas personas ar nepietiekamu pieredzi.
- 4.5. Nelaiemes gadījumi, sadursme, ugunsgrēka radīti bojājumi, ūdens bojājumi, ķīmiski bojājumi, produkta izmantošana ārpus izstrādājuma darba temperatūras diapazona, augstspiediena ūdens smidzināšana, zemestrīce, nomešana.
- 4.6. Mehānisko daļu modifikācijas, elektronisko daļu modifikācijas vai Produktā iegultās programmatūras modifikācijas.
- 4.7. Serviss, remonts un apkope, ko veic nepilnvaroti pakalpojumu sniedzēji.
- 4.8. Kosmētiski bojājumi.
- 4.9. Produkta izmantošana kopā ar trešās puses produktu, komponentu vai piederumu.
- 4.10. Normāla dilstošo detaļu nolietojšanās.
- 4.11. Produkta izmantošana ar nolietotām dilstošajām detaļām.

5. ATBILDĪBAS ATRUNA UN IEROBEŽOJUMI

- 5.1. NAVIMOW PUSES NEUZŅEMAS UN NEATĻAUJ NEVIENAM UZŅĒMTIES UZŅĒMUMA VĀRDĀ NEKĀDAS CITAS SAISTĪBAS VAI ATBILDĪBU SAISTĪBĀ AR PRODUKTU, TĀ KOMPONENTU DETAĻĀM, PIEDERUMIEM, APKOPES REMONTU VAI ŠO IEROBEŽOTO GARANTIJU.
- 5.2. NAVIMOW PUSES UN NAVIMOW TIRGOTĀJI NEATBILD PAR PRODUKTA, TĀ KOMPONENTU DETAĻU, PIEDERUMU LIETOŠANAS ZAUDĒJUMIEM VAI NE PAR KĀDĀM NEĒRTĪBĀM VAI CITIEM ZAUDĒJUMIEM VAI BOJĀJUMIEM, KAS VARĒTU RASTIES JEBKĀDA PRODUKTA, TĀ KOMPONENTU DETAĻU, PIEDERUMU APKOPES REMONTA DEFEKTA DĒĻ, VAI NE PAR KĀDIEM CITIEM NEJAUŠIEM VAI IZRIETOŠIEM ZAUDĒJUMIEM, KAS VARĒTU RASTIES JEBKURA PRODUKTA, TĀ KOMPONENTU DETAĻU, PIEDERUMU VAI APKOPES REMONTA DEFEKTA DĒĻ. DAŽĀS VALSTĪS NAV ATĻAUTS IZSLĒGT VAI IEROBEŽOT NEJAUŠUS VAI IZRIETOŠUS ZAUDĒJUMUS, TĀPĒC IEPRIEKŠ MINĒTAIS IEROBEŽOJUMS VAI IZSLĒGŠANA VAR NEATTIEKTIES UZ JUMS TĀDĀ VEIDĀ, KĀDĀ TO NEPIELĀUJ PIEMĒROJAMIE TIESĪBU AKTI.
- 5.3. NEKĀDĀ GADĪJUMĀ NAVIMOW PUŠU UN NAVIMOW IZPLATĪTĀJU KOPĒJĀ UN SUMMĀRĀ ATBILDĪBA PAR VISĀM PRASĪBĀM SASKAŅĀ AR JEBKURU PIEMĒROJAMO LIKUMU VAI TEORIJU, SOLIDĀRI VAI ATSEVIŠĶI, KAS IZRIET NO VAI IR SAISTĪTA AR PRODUKTA IEGĀDI, PRODUKTA LIETOŠANU, LĪGUMA PĀRKĀPUMU, LIKUMĀ NOTEIKTU ATLĪDZINĀMU KAITĒJUMU (TOSTARP NOLAIDĪBU) VAI KĀ CITĀDI, NEPĀRSNIEDZ PIENĀKUMU SALABOT VAI NOMAINĪT JEBKURU BOJĀTU IZSTRĀDĀJUMU, TURKLĀT NAVIMOW IR TIESĪGS TO VEIKT PĒC SAVIEM IESKATIEM. NAVIMOW PUSES UN NAVIMOW TIRGOTĀJI NEKĀDĀ GADĪJUMĀ NAV ATBILDĪGI NEVIENAI PERSONAI PAR IZRIETOŠIEM, NETIEŠIEM, NEJAUŠIEM, ĪPAŠIEM, PARAUGA, SODĀMIEM VAI PASTIPRINĀTIEM ZAUDĒJUMIEM, KĀDI IZRIET, ATTIECAS UZ UN/VAI IR SAISTĪBĀ AR PRODUKTA IEGĀDI, ŠĪ LĪGUMA PĀRKĀPUMIEM VAI RAŽOTĀJA PIENĀKUMIEM, NEATKARĪGI NO TĀ, (A) VAI ŠĀDI ZAUDĒJUMI BIJA PAREDZAMI, (B) TO, VAI NAVIMOW VAI CITAS NAVIMOW PUSES TĪKA VAI NETĪKA INFORMĒTAS PAR ŠĀDU ZAUDĒJUMU IESPĒJAMĪBU, UN (C) JURIDISKO VAI TAISNĪGUMA TEORIJU (LĪGUMS, LĪGUMĀ NOTEIKTS ATLĪDZINĀMS KAITĒJUMS VAI CITS), UZ KURAS BALSTĪTA PRASĪBA, JA VIEN ŠĀDI IEROBEŽOJUMI UN IZŅĒMUMI NAV AIZLIEGTI AR PIEMĒROJAMAJIEM TIESĪBU AKTIEM. IEPRIEKŠ MINĒTIE IEROBEŽOJUMI VAI IZŅĒMUMI IR SPĒKĀ PAT TAD, JA CIETUŠĀJAM KLIENTAM VAI JEBKURAI CITAI PERSONAI (KURAI SASKAŅĀ AR ŠO LĪGUMU VARĒTU BŪT TIESĪBAS VAI PRASĪBA SASKAŅĀ AR LIKUMU VAI TAISNĪGUMA PRINCIPU). ŠĀJĀ LĪGUMĀ PAREDZĒTIE TIESISKĀS AIZSARDZĪBAS LĪDZEKĻI ZAUDĒ SAVU BŪTISKO MĒRĶI. JA DAŽĀS VALSTĪS NAV ATĻAUTS IZSLĒGT VAI IEROBEŽOT NOTEIKTUS VAI VISUS IEPRIEKŠ MINĒTOS ZAUDĒJUMUS, TĀPĒC, CIKTĀL ŠĀDI IEROBEŽOJUMI VAI IZŅĒMUMI NAV ATĻAUTI AR LIKUMU, TIE VAR NEBŪT PIEMĒROJAMI JUMS. DAŽĀS VALSTĪS NAV ATĻAUTS IZSLĒGT VAI IEROBEŽOT NEJAUŠUS VAI NETIEŠUS ZAUDĒJUMUS, TĀPĒC, CIKTĀL ŠĀDUS IEROBEŽOJUMUS VAI IZSLĒGŠANU NEPIELĀUJ LIKUMS, IEPRIEKŠ MINĒTAIS IEROBEŽOJUMS VAI IZSLĒGŠANA VAR NEATTIEKTIES UZ JUMS.

5.4. Ciktāl to pieļauj piemērojamie tiesību akti, NAVIMOW PUSES un NAVIMOW IZPLATĪTĀJI ar šo ATSAKĀS no jebkādas atbildības un tādējādi neatbild ne par kādiem zaudējumiem, tostarp, bet ne tikai par nāvi, fiziskām traumām vai kaitējumu īpašumam, kas izriet no jebkādas rīcības (tostarp pārkāpuma), darbības, bezdarbības, rīkošanās (tostarp nerīkošanās), paviršības vai nolaidības, ko veic jebkurš pilnvarots vai nepilnvarots tirgotājs, izplatītājs, vairumtirgotājs, mazumtirgotājs, pakalpojumu sniedzējs vai trešā puse, kas iesaistīta Produkta vai ar to saistīto pakalpojumu izplatīšanā. Ciktāl to pieļauj piemērojamie tiesību akti, šeit sniegtie nepārprotamie apliecinājumi un garantijas, ja tādas ir, ir vienīgās garantijas un apliecinājumi, ko NAVIMOW PUSES sniedz JUMS, jebkuram patērētājam un/vai lietotājam, un NAVIMOW PUSES nav atbildīgas par jebkādam citām garantijām un/vai apliecinājumiem, ko var sniegt cita persona, ja vien NAVIMOW PUSES rakstiskā formā nav skaidri atļāvušas sniegt šādu papildu garantiju un/vai apliecinājumu patērētājam vai lietotājam.

6. Pretenzijas, strīdu izšķiršana un arbitrāža

ŠEIT IETVERTIE NOTEIKUMI IR JURIDISKI SAISTOŠI STARP JUMS (FIZISKU VAI JURIDISKU PERSONU) UN UZŅĒMUMU NAVIMOW B.V., TĀ FILIĀLĒM, NAVIMOW PUSĒM UN NAVIMOW IZPLATĪTĀJIEM. ŠAJĀ DOKUMENTĀ IETVERTIE PUNKTI VAR IETEKMĒT JŪSU TIESĪBAS, UN JŪS ESAT ATBILDĪGS PAR ŠO SADAĻU IZLASIŠANU. JŪS VARAT ATTEIKTIES NO LĪGUMA 30 KALENDĀRO DIENU LAIKĀ PĒC PIRMĀ PATĒRĒTĀJA PIRKUMA, NOSŪTOT E-PASTA ZIŅOJUMU UZ OPTOUT@SEGWAY.COM UN SNIEDZOT ATTIECĪGO INFORMĀCIJU. PAPILDINFORMĀCIJU SKATIET 6.2. SADAĻĀ.

6.1. Saistošā arbitrāža

Navimow puses, Navimow izplatītāji un jūs piekrītat, ka jebkurš strīds, domstarpības vai prasība, kas izriet no ierobežotās garantijas, produkta pārdošanas, stāvokļa vai izpildes, kas ir saistīta ar šo līgumu vai saistībā ar to, neatkarīgi no tā, vai tās pamatā ir līgums, pārkāpums, krāpšana, maldināšana vai jebkura cita juridiska teorija saskaņā ar likumu, ir prasība, bet ne tikai īpašuma kaitējums, kaitējums vai kapitāls. regulē un interpretē saskaņā ar Nīderlandes likumiem, izslēdzot to tiesību aktu kolīzijas noteikumus.

Jebkuri strīdi, kas izriet no šī Līguma, no tā vai saistībā ar to, tiek risināti Pušu draudzīgu konsultāciju ceļā. Ja konsultāciju ceļā nevar panākt atrisinājumu, strīds tiek nodots Nīderlandes Arbitrāžas institūtam (NAI) šķīrējtiesai, kas tiek risināta saskaņā ar tās noteikumiem, kas ir spēkā šķīrējtiesas pieteikšanās brīdī. Abas Puses arī atzīst un apstiprina, ka šķīrējtiesas spriedums ir galīgs un saistošs visām pusēm, nav pārsūdzams, un tajā tiek izskatīts jautājums par šķīrējtiesas izmaksām un visiem ar to saistītiem jautājumiem. Šķīrējtiesas sprieduma izpildi veic kompetentas jurisdikcijas tiesa.

Turklāt Puses vienojas, ka:

- i. Šķīrējtiesas atrašanās vieta ir Amsterdama, Nīderlande.
- ii. Šķīrējtiesas sastāvā ir 3 šķīrējtiesneši.
- iii. Šķīrējtiesas valoda ir angļu.

6. sadaļas "Pretenzijas, strīdu izšķiršana un arbitrāža" klauzula paliek spēkā pēc šī līguma un/vai ierobežotās garantijas darbības pārtraukšanas vai termiņa beigām, vai arī gadījumā, ja kompetentā tiesas iestādē, kam ir faktiskas pilnvaras un jurisdikcija šajā jautājumā, šis līgums un/vai ierobežotā garantija tiek atzīta par anulētu, atceļamu, nederīgu vai neizpildāmu pilnībā vai daļēji.

6.2. Atteikšanās

JŪS DRĪKSTAT ATTEIKTIES NO ŠĪS STRĪDU RISINĀŠANAS PROCEDŪRAS, PAZIŅOJOT PAR TO NAVIMOW vai NAVIMOW PUSĒM NE VĒLĀK KĀ TRĪSDESMIT (30) KALENDĀRA DIENU LAIKĀ NO PIRMĀ PATĒRĪŅA PIRČĒJA PRODUKTA IEGĀDES. LAI ATTEIKTOS, JUMS JĀNOSŪTA PAZIŅOJUMS PA E-PASTU UZ ADRESI OPTOUT@SEGWAY.COM, NORĀDOT TĒMU: "ATTEIKŠANĀS NO ŠĶĪRĒJTIESAS." E-PASTA ZIŅOJUMĀ PAR ATTEIKŠANOS JĀNORĀDA (A) JŪSU VĀRDS UN UZVĀRDS, E-PASTA ADRESE, PASTA ADRESE UN TĀLRUŅA NUMURS; (B) IZSTRĀDĀJUMA IEGĀDES DATUMS; (C) IZSTRĀDĀJUMA MODEĻA NOSAUKUMS VAI MODEĻA NUMURS; UN (D) SĒRIJAS NUMURS. VAI ARĪ JŪS VARAT ATTEIKTIES NO PASŪTĪJUMA, NOSŪTOT VĒSTULI PAR ATTEIKŠANOS UZ NAVIMOW, adresē: Teleportboulevard 130, ScaleHub birojs B2.01, 1043EJ Amsterdama, Nīderlande. APSTIPRINĀTU SŪTĪJUMU TRĪSDESMIT (30) KALENDĀRO DIENU LAIKĀ NO DIENAS, KAD PIRMAIS LIETOTĀJS PIRMO REIZI IEGĀDĀJIES PRODUKTU NO NAVIMOW IZPLATĪTĀJA. ATTEIKŠANĀS VĒSTULĒ JĀNORĀDA ŠĀDA INFORMĀCIJA: (A) JŪSU VĀRDS UN UZVĀRDS, E-PASTA ADRESE, PASTA ADRESE UN TĀLRUŅA NUMURS; (B) IZSTRĀDĀJUMA IEGĀDES DATUMS; (C) IZSTRĀDĀJUMA MODEĻA NOSAUKUMS VAI MODEĻA NUMURS; (D) SĒRIJAS NUMURS; UN (E) ŠĀDS PAZIŅOJUMS: IEPRIEKŠ MINĒTAIS PATĒRĒTĀJS IZVĒLAS ATTEIKTIES NO ŠAJĀ IEROBEŽOTĀJĀ GARANTIJĀ PAREDZĒTĀS STRĪDU IZŠĶIRŠANAS PROCEDŪRAS, ŠIE IR VIENĪGIE VEIDI, KĀ ATTEIKTIES NO ŠĪS STRĪDU IZŠĶIRŠANAS PROCEDŪRAS. IZVĒLE ATTEIKTIES NO ŠĪS STRĪDU IZŠĶIRŠANAS PROCEDŪRAS NEKĀDĀ VEIDĀ NEIETEKMĒS IEROBEŽOTĀS GARANTIJAS SEGUMU, UN JŪS TURPINĀSIET IZMANTOT IEROBEŽOTĀS GARANTIJAS PRIEKŠROCĪBAS.

6.3. Valoda

Šis Līgums var būt tulkots dažādās valodās. Pretrunu gadījumā noteicošā un galvenā ir angļu valodas versija.

7. Paredzētais trešās puses saņēmējs

(a) Ja fiziska persona saņem jaunu Produktu kā dāvanu no tā sākotnējā pircēja un šis saņēmējs neklūst par šī Līguma pusi, saņēmējs tiek uzskatīts par šī Līguma paredzēto trešās puses saņēmēju. (b) Ja (i) fiziska persona ir Produkta pircēja ģimenes vai mājsaimniecības loceklis, (ii) ir pamatoti sagaidāms, ka šī persona var izmantot, patērēt Produktu vai būt Produkta ietekmēta, un (iii) šī persona nav šī Līguma puse, persona tiek uzskatīta par šī Līguma paredzēto trešās puses saņēmēju.

8. Noilgums

Puses vienojas, ka jebkurš strīds, domstarpība vai prasība, kas izriet no šī Līguma, ierobežotās garantijas, Produkta pārdošanas, stāvokļa vai darbības vai ir saistīta ar to, neatkarīgi no tā, vai tā pamatā ir līgums, likumā noteikts atlīdzināms kaitējums, krāpšana, maldināšana vai jebkura cita juridiska teorija, kas izriet no likuma vai taisnīguma principa, tostarp, bet ne tikai jebkuras prasības saistībā ar nāvi, traumām vai īpašuma bojājumiem, ir jāiesniedz viena gada laikā pēc prasības rašanās.

9. Nodalāmība

Ja kāds šā Līguma noteikums, punkts vai nosacījums ir spēkā neesošs, nelikumīgs vai neizpildāms kādā jurisdikcijā, šāda spēkā neesamība, nelikumība vai neizpildāmība neietekmē nevienu citu šī Līguma noteikumu, punktu vai nosacījumu, kā arī nepadara šādu noteikumu, punktu vai nosacījumu par spēkā neesošu vai neizpildāmu jebkurā citā jurisdikcijā. Ja tiek konstatēts, ka kāds noteikums, punkts vai nosacījums ir spēkā neesošs, nelikumīgs vai neizpildāms, puses godprātīgi to pārrunā, un, ja pārrunas neizdodas, šķīrējtiesa var grozīt šo Līgumu tādējādi, lai pēc iespējas precīzāk īstenotu sākotnējo pušu nodomu, lai ar šo Līgumu paredzētie darījumi tiktu pabeigti, cik vien iespējams, atbilstoši sākotnēji paredzētajam.

6.4. Apliecinājumi

Eiropas Savienības atbilstības deklarācija

Informācija par elektrisko un elektronisko iekārtu atkritumu utilizāciju



Šis simbols uz produkta vai tā iepakojuma norāda, ka lietotus elektriskos un elektroniskos produktus nedrīkst jaukt kopā ar nešķīrotiem sadzīves atkritumiem. Lai nodrošinātu pareizu apstrādi, jūsu pienākums ir atbrīvoties no izlietotajām iekārtām, organizējot to nodošanu noteiktajos savākšanas punktos.

Pareiza šī izstrādājuma utilizācija palīdzēs ietaupīt vērtīgus resursus un novērst jebkādu iespējamo negatīvo ietekmi uz cilvēku veselību un vidi, kas citādi varētu rasties nepareizas atkritumu apsaimniekošanas rezultātā.

Lai atdotu lietotu ierīci, izmantojiet atgriešanas un savākšanas sistēmas vai sazinieties ar mazumtirgotāju, pie kura iegādājāties izstrādājumu, un šī procedūra ir bez maksas; lai uzzinātu vairāk par tuvāko norādīto savākšanas punktu, sazinieties ar vietējo pašvaldību.

Par nepareizu šo atkritumu utilizāciju var tikt piemēroti sodi saskaņā ar jūsu valsts tiesību aktiem.

Lietotāju informācija par izlietoto bateriju utilizāciju



Šis simbols nozīmē, ka baterijas un akumulatorus, beidzoties to ekspluatācijas laikam, nedrīkst jaukt kopā ar nešķirotiem sadzīves atkritumiem. Jūsu līdzdalība ir svarīga, lai mazinātu bateriju un akumulatoru ietekmi uz vidi un cilvēku veselību. Lai pareizi pārstrādātu šo izstrādājumu vai tajā esošās baterijas un akumulatorus, varat to nodot savam piegādātājam vai norādītā savākšanas punktā, kas ir bez maksas.

Pareiza šī izstrādājuma utilizācija palīdzēs ietaupīt vērtīgus resursus un novērst jebkādu iespējamo negatīvo ietekmi uz cilvēku veselību un vidi, kas citādi varētu rasties nepareizas atkritumu apsaimniekošanas rezultātā.

Sodi var tikt piemēroti par nepareizu šī atkritumu utilizāciju saskaņā ar jūsu valsts likumdošanu. Izmantojiet atsevišķas savākšanas sistēmas lietotām baterijām un akumulatoriem.

Lūdzu, atbrīvojieties no baterijām un akumulatoriem pareizi vietējā atkritumu savākšanas vai pārstrādes centrā.

Direktīva par dažu bīstamu vielu izmantošanas ierobežošanu (RoHS)

Ar šo uzņēmums Navimow B.V. paziņo, ka viss izstrādājums, tostarp tā daļas (kabeļi, vadi utt.), atbilst RoHS Direktīvas 2011/65/ES un Komisijas Deleģētās direktīvas (ES) 2015/863 par dažu bīstamu vielu izmantošanas ierobežošanu elektriskās un elektroniskās iekārtās ("RoHS pārstrādātā redakcija" jeb "RoHS 2.0") prasībām.

Radioiekārtu direktīva

Ar šo uzņēmums Navimow B.V. paziņo, ka šajā sadaļā norādītais izstrādājums atbilst Radioiekārtu direktīvas 2014/53/ES pamatprasībām un citiem attiecīgajiem noteikumiem.

Mašīnu direktīva

Ar šo uzņēmums Navimow B.V. paziņo, ka šajā sadaļā norādītais izstrādājums atbilst Mašīnu direktīvas 2006/42/EK pamatprasībām un citiem attiecīgajiem noteikumiem.

Pilnvarotais pārstāvis Eiropā:



AR Experts B.V., Boeingavenue 209, 1119 PD Schiphol-Rijk, Nīderlande

Ar šo uzņēmums Navimow B.V. paziņo, ka produkts atbilst RoHS direktīvas 2011/65/ES un Komisijas Deleģētās direktīvas (ES) 2015/863 grozījumu, Radioiekārtu direktīvas 2014/53/ES un Mašīnu direktīvas 2006/42/EK pamatprasībām un citiem attiecīgajiem noteikumiem.

SRD	Frekvenču josla(-as)	865.05-867.9MHz/865.05-867.9MHz
	Maks. RF jauda	13.43dBm (ERP)
Bluetooth-LE	Frekvenču josla(-as)	2402-2480 MHz/2402-2480 MHz
	Maks. RF jauda	9,84 dBm (EIRP)
802,11b/g/n	Frekvenču josla(-as)	2412-2472 MHz/2412-2472 MHz
	Maks. RF jauda	17.78dBm (EIRP)
802.11a/n/ac/ax	Frekvenču josla(-as)	5500-5700MHz/5500-5700MHz
	Maks. RF jauda	16,09 dBm (EIRP)
802.11a/n/ac/ax	Frekvenču josla(-as)	5745-5825 MHz/5745-5825 MHz
	Maks. RF jauda	11.27dBm (EIRP)
LTE josla 1	Frekvenču josla(-as)	1920-1980 MHz/2110-2170 MHz
	Maks. RF jauda	25 dBm (vadītais nomināls)
LTE josla 3	Frekvenču josla(-as)	1710-1785 MHz/1805-1880 MHz
	Maks. RF jauda	25 dBm (vadītais nomināls)
LTE josla 7	Frekvenču josla(-as)	2500-2570 MHz/2620-2690 MHz
	Maks. RF jauda	25 dBm (vadītais nomināls)
LTE josla 8	Frekvenču josla(-as)	880-915 MHz/925-960 MHz
	Maks. RF jauda	25 dBm (vadītais nomināls)
LTE josla 20	Frekvenču josla(-as)	832-862 MHz/791-821 MHz
	Maks. RF jauda	25 dBm (vadītais nomināls)
LTE josla 28	Frekvenču josla(-as)	703-748 MHz/758-803 MHz
	Maks. RF jauda	25 dBm (vadītais nomināls)

GNSS zvaigznājs	GNSS signālu apzīmējumi	Frekvenču josla(-as) (MHz)
GPS	L1 C/A	1559-1610
	L2C	1215-1300
	L5	1164-1215
Galileo	E1	1559-1610
	E5b	1164-1215
	E5a	1164-1215
BDS	B1C	1559-1610
	B1I	1559-1610

7. Kontaktinformācija

Ražotājs: Willand (Beijing) Technology Co., LTD.

Adrese: Room 203, A-1 Bldg. Zhongguancun Dongsheng Technology Park (Northern Territory), No. 66, Xixiaokou Rd, Haidian Dist., Beijing, China.

E-pasts: support-navimow@rlm.segway.com

Ražots kam: Navimow B.V.

Adrese: Teleportboulevard 130, ScaleHub Office B2.01,1043EJ Amsterdama, Nīderlande.

Pilnvarotais pārstāvis Eiropā: AR Experts B.V., Boeingavenue 209, 1119 PD Schiphol-Riik, The Netherlands.

E-pasts: info@certification-experts.com

Tīmekļa vietne: navimow.com

Sazinieties ar mums, ja rodas problēmas, kas saistītas ar pļaujmašīnas ekspluatāciju, apkopi un drošību vai kļūdām/kļūmēm.

8. Preču zīme un atruna

Bluetooth® vārdiskā zīme un logotipi ir reģistrētas preču zīmes, kas pieder Bluetooth SIG, Inc., un jebkurš ražotājs šīs zīmes izmanto saskaņā ar licenci. Citas preču zīmes un tirdzniecības nosaukumi pieder to attiecīgajiem īpašniekiem.

NAVIMOW