

Navimow H2 Series **Kasutusjuhend**



Sisukord

1. Ohutusjuhised	1
1.1 Ohutushoiatused	1
1.2 Sümbolid ja kleebised	3
2. Toote ülevaade	4
2.1 Karbi sisu	4
2.2. Osad ja funktsioonid	5
2.3 Tehnilised andmed	7
2.4 Tarvikud	8
3. Paigaldamine	9
3.1 Enne alustamist	9
3.2 Niiduki aktiveerimine	9
3.3 Laadimisjaama kokkupanemine	10
3.4 Navimow OSi värskendamine	10
4. Kasutamine	11
4.1 Kaardi loomine	11
4.2 Niitmisega alustamine	15
4.3 Põhifunktsioonid	18
4.4 Ohutusfunktsioonid	19
4.5 Juhised Apple'i rakenduse Find My jaoks	21
4.6 Täpsemad funktsioonid	24
5. Hooldus	26
5.1. Puhastamine	26
5.2. Terade vahetamine	26
5.3. Transportimine	27
5.4 Aku ja toiteallikas	28
5.5 Ladustamine ja ümberladustamine	29
6. Garantii ja vastavus	30
6.1 Andurid ja liidesed	30
6.2 EÜ VASTAVUSDEKLARATSIOON	31
6.3 Piiratud garantii	33
6.4 Sertifikaadid	37
7. Meie kontaktandmed	40
8. Kaubamärk ja lahtiütlus	40

Tere tulemast!

Täname, et valisite Navimow H2 Series!

Navimow H2 Series on varustatud AI-kolmikfusionisüsteemiga, mis ühendab kõrgresolutsiooniga LiDAR-i, võrgu RTK-d ja visiooni, et tagada stabiilne jõudlus isegi keerulistes õuedes. See suudab automaatselt luua piire, kohandub hõlpsasti nõlvadega ja võimaldab kaarditöötlust reaajas. Saate puhata ja ideaalselt niidetud muru nautida, samal ajal kui Navimow hoolitseb ülejäänu eest.

1. Ohutusjuhised

1.1 Ohutushoiatused

TÄHTIS

LUGEGE ENNE KASUTAMIST HOOLIKALT LÄBI HOIDKE EDASPIDISEKS KASUTAMISEKS ALLES

- 1) Paigaldage ja kasutage Navimow niidukit (kasutusjuhendis nimetatakse seda lihtsalt niidukiks) ja laadimisjaama kindlasti vastavalt juhistele. Täieliku kasutusjuhendi ja uusima kasutaja materjalide saamiseks minge veebisaidile navimow.com.
- 2) Niiduk on mõeldud ainult tarbijale kasutamiseks. Niiduki kasutamine muul eesmärgil kui niitmise võib lõppeda tõsiste vigastustega. Vigastusohu vältimiseks lugege ja mõistke kõiki hoiatusi. Mõistke, et saate ohte vähendada, järgides selles juhendis olevaid juhiseid ja hoiatusi, kuid te ei saa siiski kõrvaldada kõiki riske. Käitaja või kasutaja vastutab tema kinnistul teistele inimeste inimestega seotud õnnetuste ja ohtude eest.
- 3) Navimowil on mitmeid sisseehitatud ohutusandureid, kuid ohutusriskid on endiselt olemas. Määrake niitmisaeg, kui murul pole inimesi ega lemmikloomi. Teavitage naabreid õnnetuste ja ohtudega seotud riskidest. Kui kasutate niidukit avalikul murul või kui muru on naabrile või tänavale avatud, kaitske või tarastage muru või pange tööala ümber hoiatussilt, mis ütleb: HOIATUS! Automaatne muruniiduk! Hoidke masinast eemale! Juhendage lapsi!
- 4) ÄRGE muutke niidukit ise. Muudatused võivad häirida niiduki tööd, põhjustada tõsiseid vigastusi ja/või kahjustusi ning tühistada piiratud garantii. Kasutage ainult Navimowi poolt heakskiidetud varuosi ja tarvikuid.
- 5) Tootja soovib, et kasutaja oleks 18–70-aastane. Enne masina kasutamist läbige kindlasti vajalik koolitus.

HOIATUS

Ärge kunagi lubage masinat kasutada lastel, inimestel, kellel on vähenenud füüsilised, sensoorsed või vaimsed võimed või puuduvad kogemused ja teadmised, ega inimestel, kes ei ole tutvunud käesolevate juhistega. Kohalikud seadused võivad kasutaja vanust piirata.

Enne niitmist

- Kontrollige korrapäraselt, kas kõik niiduki osad toimivad nõuetekohaselt.
- Parimate niitmistulemuste saavutamiseks on soovitatav niita kuiva ilmaga. Vihmaga niitmisel võivad muru lõiked niiduki põhja kinni jääda ja põhjustada niiduki libisemist. ÄRGE niitke halva ilmaga, kui esineb paduvihm, tugev udu, äike või lumi.
- Kontrollige perioodiliselt ala, kus masinat kasutatakse, ning eemaldage kõik kivid, pulgad, traadid, kondid ja muud võõrkehad. Piiratud garantii ei kata murule jäetud esemete poolt tekitatud kahjusid.
- Võimalike kahjustuste vältimiseks hoidke töötavat niidukit vihmutipeadest vähemalt 1 m (3 jala) kaugusel. Niiduk ja vihmuti EI tohi töötada samaaegselt. Reguleerige niitmise graafikut nii, et see töötaks muul ajal kui vihmuti.
- ÄRGE KUNAGI lubage lastel puudutada toiteallikat, laadimisjaama, terasid, akupesa ega ühtegi süvistega osa, nagu rattaid.

HOIATUS

Ärge kunagi kasutage masinat või selle lisaseadmeid, kui kaitselemendid või kaitsekilbid on kahjustatud või kui juhe on kahjustunud või kulunud.

Niitmisel

- Hoidke eemale pöörlevatest teradest! ÄRGE pange käsi ega jalgu pöörlevate terade alla ega lähedusse.
- Olge niitmise ajal tähelepanelik õhkupaiskuvate väikeste objektide või kivide suhtes. Töötamise ajal hoidke niidukist ohutut kaugust.
- ÄRGE jätke masinat järelevalveta tööle, kui teate, et läheduses on lemmikloomi, lapsi või inimesi.
- ÄRGE sundige niidukit tegema enam kui see on võimeline. Kui juhite niidukit ja selle lisaseadmeid puldiga, hoidke tasakaalu, jälgige oma samme, kõndige, kuid ärge kunagi jookse.

⚠ HOIATUS

- ÄRGE lubage lastel olla töötava masina läheduses ega sellega mängida.
- ÄRGE tõstke niidukit, kui see töötab. ÄRGE niidukil sõitke.
- ÄRGE niitke aladel, mille nõlvad on järsemad kui maksimaalne kalle tööalas (45%), samuti piirdel (25%).
- Kui niiduk teeb ebatavapärast heli või annab märku häirest, vajutage kohe STOP-nuppu.
- Ebatavapärase vibratsiooni korral lülitage niiduk välja, asetage see umbes 30 sekundiks tasasele pinnale ja seejärel taaskäivitage. Kui probleem ei lahene, võtke ühendust volitatud müügijärgse teenindusega.
- ÄRGE puudutage liikuvaid ohtlikke osi enne, kui need on täielikult peatunud.

Ohutu kasutamine

- ÄRGE kasutage ega laadige niidukit väljaspool temperatuuri piirangud: 0–40 °C (32–104 °F), sest madalad/kõrged temperatuurid võivad vähendada niiduki jõudlust ja põhjustada isegi õnnetusi.
- ÄRGE asetage midagi niidukile ega laadimisjaamale.
- Niidukit on soovitatav korrapäraselt hooldada (vt kasutusjuhendist jaotist Hooldus). Seda peab tegema täiskasvanu.
- Kontrollige korrapäraselt hoiatusseadmeid, et veenduda nende tõhususes. Nende seadmete hulka kuuluvad sumisti, laadimisjaama LED-tuli, niiduki LCD-ekraan ja niiduki ümbritsev valgus.
- Enne laadimist lugege kasutusjuhendist jaotist Kuidas laadida. Vale kasutamine võib põhjustada elektrilöögi, ülekuumenemise või söövitava vedeliku lekke.
- Kasutage ainult originaalset akut või Navimowi poolt määratud sama mudeli akupatareid. Iga niiduk sisaldab ühte akupatareid. Sõltuvalt konkreetsest niiduki mudelist on aku nimivõimsus 5.1 Ah, 7,65 Ah või 10 Ah. Võtke ühendust müügijärgse teenindusega ja laske akupatarei professionaalsel tehnikul asendada.
- Ärge kasutage mittelaetavaid akusid. Aku laadimiseks kasutage ainult selle seadmega kaasasolevat eemaldatavat toiteallikat. Euroopa Liit ja Norra: NBW32D004D0N01-EU (4 A), NBW32D002D5N-EU (2,5 A); Suurbritannia: NBW32D004D0N01-UK (4 A), NBW32D002D5N-UK (2,5 A); Šveits: NBW32D004D0N01-CH (4 A), NBW32D002D5N-CH (2,5 A).
- ÄRGE võtke aku korpust lahti ega torgake seda läbi. Lühise vältimiseks hoidke eemal metallesemetest. Hoidke eemal tulest, kuumusest ja otsesest päikesevalgusest.
- Aku- ja elektrijäätmete kohta teabe saamiseks võtke ühendust oma olmejäätmete kõrvaldamise teenusega, kohaliku või piirkondliku jäätmekäitlusasutuse või müügikohaga.
- Terade vahetamisel olge ettevaatlik ja kandke kaitsekindaid, kuna terad võivad põhjustada vigastusi.
- Kui toiteallika juhe või pikendusjuhe saab kasutamise ajal kahjustada või takerdub, ühendage toiteallikas pistikupesast lahti ja seejärel vabastage juhe. Ohu vältimiseks tõmmake toiteallika pistikupesast eraldamisel pistikust, mitte juhtmest. Võtke ühendust müügijärgse teenindusega ja laske juhe parandada või asendada professionaalsel tehnikul.
- Puhastamisel, kahjustuste või kõrvalekallete kontrollimisel peab niiduk olema välja lülitatud ja laadimisjaam peab olema toiteallikast lahti ühendatud.

1.2 Sümbolid ja kleebised

Tutvuge hoolikalt tootel ja etikettidel olevate sümbolitega ning mõistke nende tähendust:



HOIATUS! Enne masina kasutamist lugege kasutusjuhendit.



HOIATUS! Ärge puudutage pöörlevat tera.



HOIATUS! Töötamisel hoidke masinast ohutut kaugust.



HOIATUS! Ärge sõitke masinal.



HOIATUS! Enne masina kallal töötamist või selle tõstmist kasutage blokeerimisseadet*.

* Blokeerimisseade viitab siinkohal turvalukule. Enne niiduki tõstmist või kasutamist aktiveerige turvalukk, valides Turvalukkikooni niiduki ekraanil ja vajutades OK.



HOIATUS! Seda toodet ei ole lubatud kõrvaldada tavalise olmejäätmena. Veenduge, et toode võetakse ringlusse vastavalt kohalikele juriidilistele nõuetele.

2. Toote ülevaade

2.1 Karbi sisu

Puuduvate või defektsete osade korral võtke ühendust müügijärgse teenindusega. Soovitame karbi koos pakkematerjaliga edaspidiseks transportimiseks ja saatmiseks alles hoida.

- Navimow H2 Series

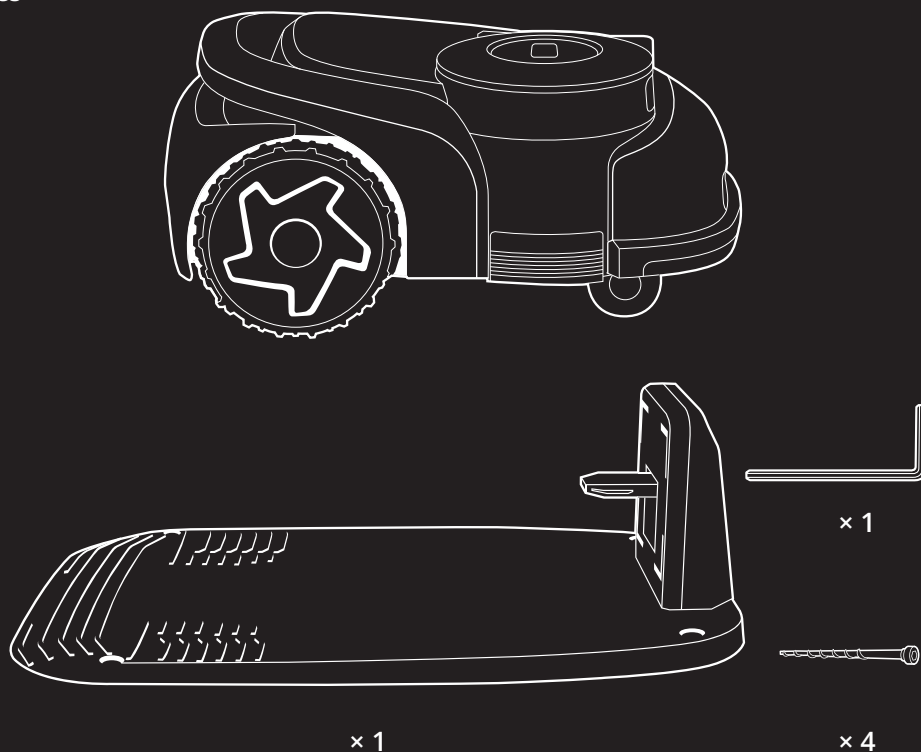

Laadimisjaam ja paigalduskomplekt



× 7

Tihvtid pikendusjuhtme kinnitamiseks



10 m (33 jalga)

× 1

Toiteallika pikendusjuhe

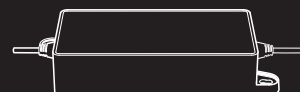

× 1

Toiteallika adapter



× 12



× 12

Varuterad ja poldid

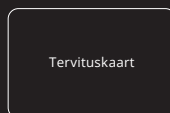

Tervituskaart

Tervituskaart

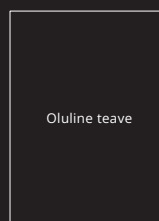

Oluline teave

Oluline teave



Kiirjuhend

Kiirjuhend

2.2. Osad ja funktsioonid

2.2.1 Niiduk

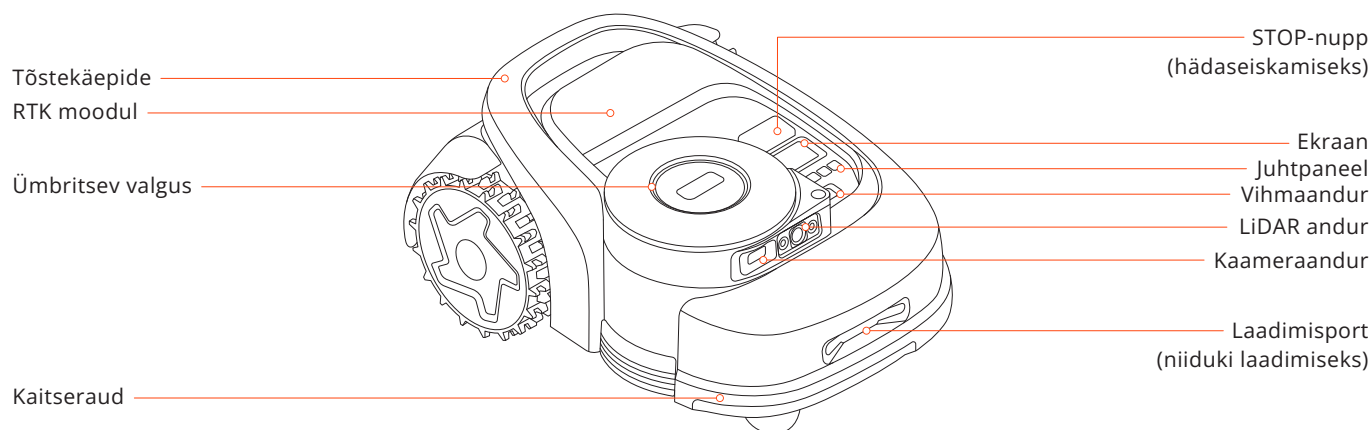



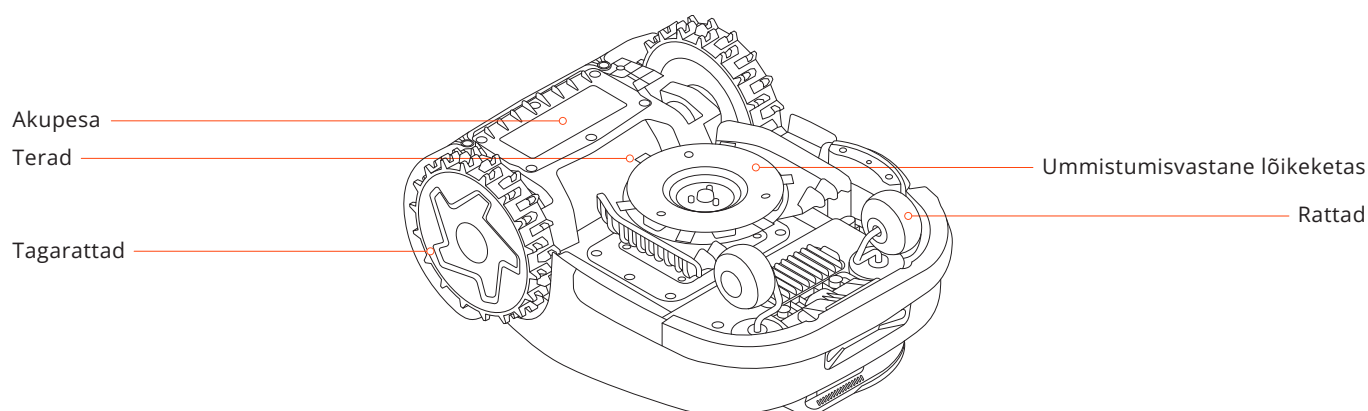





- Juhtpaneel. Kasutage nuppe, et alustada niitmist, lukustada/lukust lahti niiduk, saata niiduk laadima ja teha muid põhilisi toiminguid.
- Ekraan. Näitab niiduki olekut ja toetab lõikekõrguse, keelte ja mõõtühikute seadistamist.
- Ümbritsev valgus. Näitab niiduki erinevat olekut vastavalt erinevatele valgustusefektidele.
- Kaameraandur. Tuvastab objektid, mis pole muru, vältimaks nendega kokkupõrkamist.
- LiDAR-andur: Kasutatakse positsioneerimiseks, ümbritseva keskkonna tuvastamiseks ja takistuste vältimiseks.
- Kaitseraud: Kasutatakse niiduki peatamiseks takistuse otsa pörgates.
- Tõstekäepide. Kasutage seda vajadusel niiduki tõstmiseks.
- Vihmaandur. Tuvastab vihmapiisad ja käivitab niiduki laadimisjaama naasmiseks.
- RTK-moodul: Kasutatakse abipositsioneerimiseks.
- STOP-nupp: Vajutage seda, et peatada niiduk hädaolukorras.
- Laadimisport: Kasutatakse niiduki laadimiseks, kui see on kontaktis laadimisjaamaga.

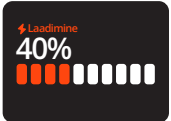

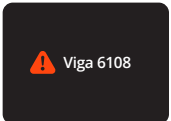
- Terad: Terad võivad pärast lõikekettale kinnitamist vabalt pöörelda. Niitmise ajal kiiguvad nad rohu lõikamiseks väljapoole. Takistusega kokku pörgates võivad nad kaitseks sissepoole.
- Ummistumisvastane lõikeketas: Vähendavad võimalust, et murujäägid jäävad teradesse kinni, nii et terasid saab kasutada kauem.
- Tagarattad: Maastikurattad tugevama haardumise ja vastupidavuse tagamiseks.

2.2.2 Kuvamine ja juhtimine

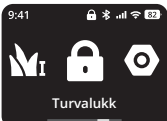
Kasutamine	Ekraan	Niidukil olevad tuled	Kasutamine	Ekraan	Niidukil olevad tuled
Sisselülitamine: Niiduki sisselülitamiseks vajutage ja hoidke nuppu OK 1 sekund all		püsiv sinine	Kaardistamine		püsiv sinine
Laadimine		Vilkuv roheline: Toimub laadimine Püsiv roheline: Täielikult laetud	Terad hakkavad pöörlema		vilkvu valge
Viga: Järgige rakenduse kaudu juhiseid veakoodi kustutamiseks		vilkvu punane	Niiduki laadimisjaama saatmine		püsiv sinine
Tõstetud, kallutatud või ümberpööratud		püsiv punane	Lapselukk: Lülitage see rakenduse kaudu sisse		/
Tarkvara värskendamine		Pulseeriv valge	Turvalukk Valige turvaluku ikoon ja lülitage see sisse		/

2.2.3 PIN-kood

Kui niiduk on lukustatud, saate selle avada, sisestades määratud PIN-koodi. Vajutage numbriga vähendamiseks < ja suurendamiseks >. Kustutamiseks vajutage Tagasi ja kinnitamiseks OK.

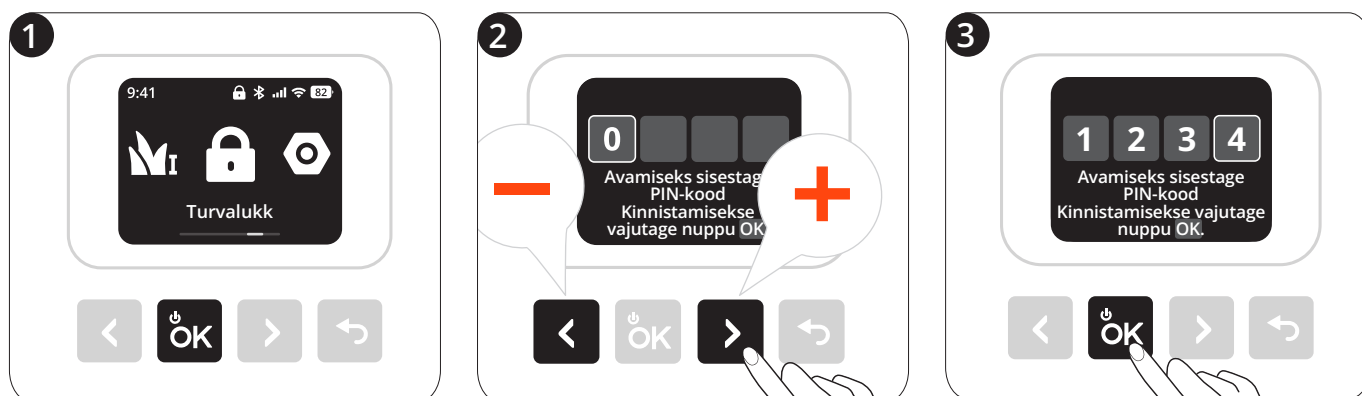

2.3 Tehnilised andmed

		H206	H210	H215	H230
Põhiandmed	Mõõtmed: Pikkus x Laius x Kõrgus	623,6 x 445 x 295 mm			
	Netokaal (koos akuga)	15,65 kg		16,0 kg	16,25 kg
Niiduki parameetrid	Soovitav niitmisaal	600 m ²	1000 m ²	1500 m ²	3000 m ²
	Tüüpiline niitmisaeg Täislaadimise kohta [1]	Umbes 110 min		Umbes 170 min	Umbes 220 min
	Ala suurus tunnis	175 m ²	190 m ²	210 m ²	245 m ²
	Lõikelaius	22 cm			
	Lõikekõrgus	2-7 cm			
	Laadimisaeg	Umbes 110 min	Umbes 70 min	Umbes 90 min	Umbes 120 min
	Müratase[2]	Mõõdetud helitugevuse tase LWA	60 dB(A)		
Helitugevuse ebakindlus KWA		3 dB(A)			
Helirõhu tase LpA		52 dB(A)			
Helirõhu määramatused KpA		3 dB(A)			
Töötingi- mused	Töötemperatuur	0–40 °C (32–104 °F); 10–35 °C (50–95 °F) soovitatud			
	Hoiustustemperatuur	-20–50 °C (-4–122 °F); 10–35 °C (50–95 °F) soovitatud			
	IP-hinnang	IP66 niiduki korpuse ja laadimisjaama puhul IP67 toite puhul			
	Max kalle tööala sees	45%			
	Max kalle piiril	25%			
Teramootor	Nimikiirus	2600 p/min			
Akupatarei	Aku tüüp	Liitiumioonaku			
	Nimipinge	21,6 V DC			
	Nimivõimsus/energia	5,1 Ah / 110 Wh		7.65 Ah / 165 Wh	10 Ah / 216 Wh
Toiteallikas	Sisendpinge	100–240 V AC			
	Väljundpinge	32 V DC			
	Väljundvool	2,5 A	4 A		
	Kaabli pikkus	11,2 m			
Laadimis- jaam	Sisendpinge	32 V DC			
	Sisendvool	2,5 A	4 A		
	Väljundpinge	32 V DC			
	Väljundvool	2,5 A	4 A		
	Märgutuli	LED			

[1] Testitud standardsel lõikekiirusel täis akuga ümbritseval õhutemperatuuril 25 °C (77°F) tasast muru niites. Toode suudab niita rohkem tunnis avatud aladel kui eraldatud väikestel muruplatsidel. Kui muru on märg või kõrge, on ka töövõime väiksem. Mida tasasem on murupind, seda suurem on töövõime.

[2] Müraremissiooni deklaratsioonid vastavad standardile EN 50636-2-107.

2.4 Tarvikud (müüakse eraldi)

2.4.1 Navimow Garage S

Garaaž ühildub täielikult niidukiga Navimow H2 Series, kuna see ei blokeeri GPS-signaale ega võrguühendust. Garaaž pakub täiendavat kaitset päikese ja vihma eest. Üleskeeratav kate võimaldab lihtsat juurdepääsu juhtpaneelile, et saaks niidukit kasutada ka laadimisjaamas.

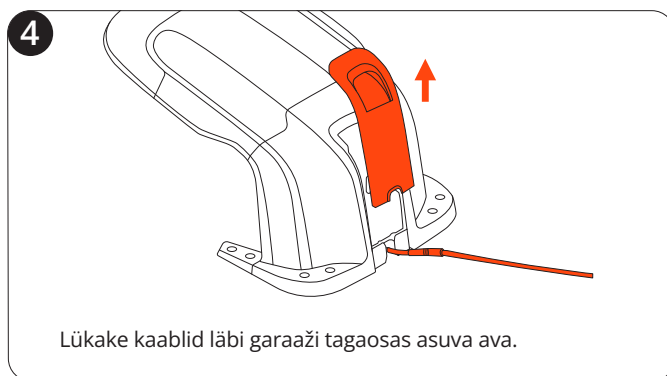
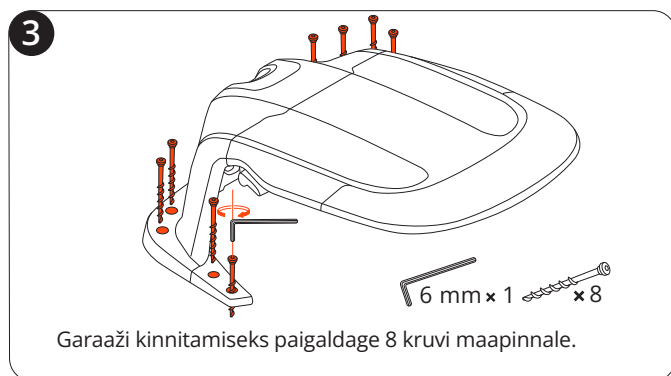
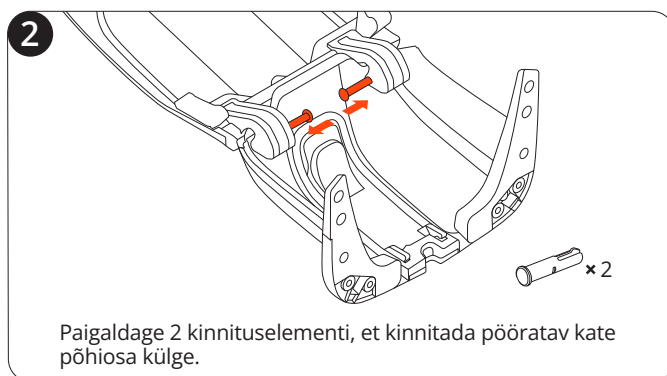
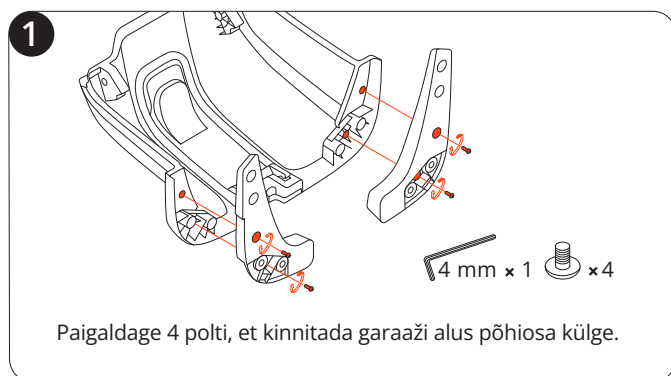

2.4.2 Terakoost Plus

Seda 12 tera ja 15 poldiga komplekti kasutatakse niiduki kulunud terade ja poltide asendamiseks.



3. Paigaldamine

3.1 Enne alustamist

Niiduki esmakordne laadimine

Uuel niidukil võib pärast pikaajalist hoiustamist olla tühi aku. Enne esimest kasutamiskorda laadige niiduk täielikult. Asetage niiduk laadimisjaama. Veenduge, et niiduki laadimisport ja laadimisjaama kontaktriba oleksid heas kontaktis. Kasutage oma niiduki originaalpakendis olevaid juhtmeid. Teised H Series mudelid ei pruugi ühilduda.

3.2 Niiduki aktiveerimine

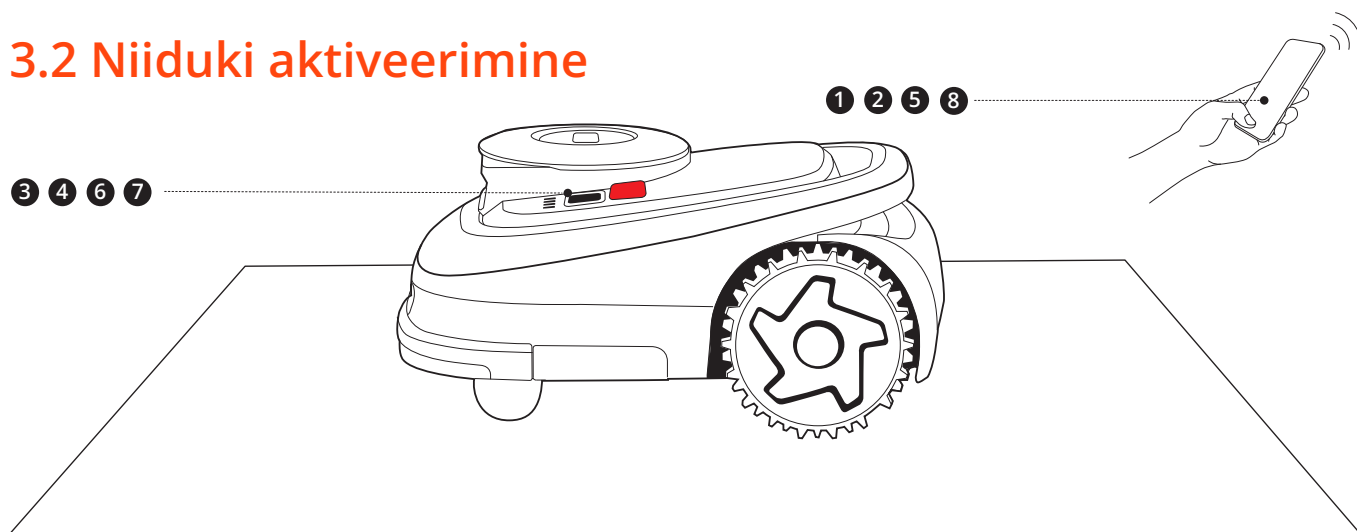

3.3 Laadimisjaama kokkupanemine

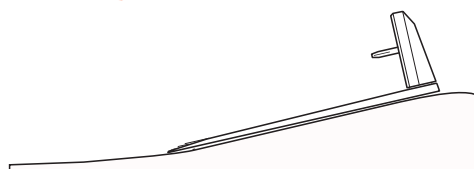
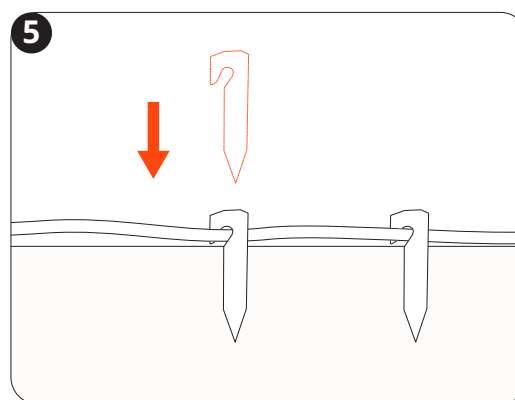
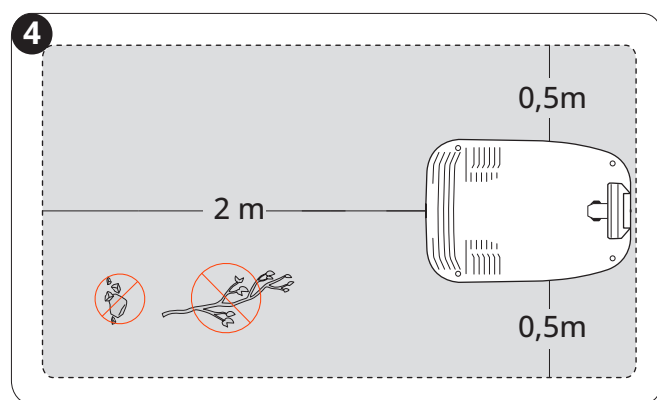
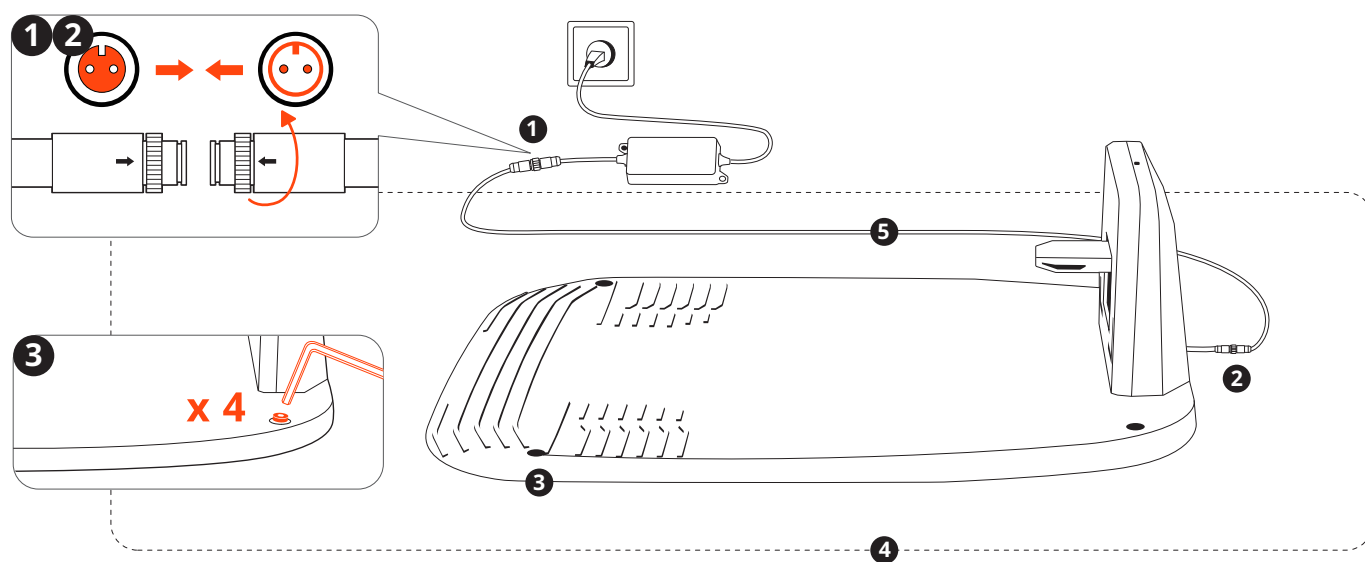

3.4 Navimow OSi värskendamine

Minge menüüsse **Avakuva > Seaded > Minu seadmed > Tarkvara värskendamine**. Värskendage Navimow OS uusimale versioonile. Selle protsessi ajal ärge lülitage seadet välja ega tehke muid toiminguid.

4. Kasutamine

4.1 Kaardi loomine

4.1.1 Ettevalmistus

Puhastage muruala

Eemaldage murult praht, lehehunnikud, mänguasjad, juhtmed, kivid ja muud takistused. Veenduge, et murualal ei oleks lapsi ega lemmikloomi. Niitke umbrohtu ja võsastunud rohtu, hoides rohu kuni 10 cm (3,9 tolli) kõrgusena.

Valmistage oma niiduk ette

Veenduge, et niiduk oleks sisse lülitatud ja Bluetoothi kaudu teie telefoniga ühendatud.

MÄRKUS. Kui niiduk on lukustatud olekus, sisestage selle avamiseks PIN-kood.

4.1.2 Automaatne kaardistamine

Valige automaatne kaardistamine muru jaoks, millel on selge, piiritletud ümbermõõt ja vähe takistusi. Vältige autokaardistamist ebaselge piirdega muruplatsidel või basseinide, kaljude ja muude ohtlike alade läheduses asuvatel muruplatsidel.

Märkige murul esimene niitmistsoon

1. Juhtige oma niidukit puldiga lähimale murule.
2. Puudutage valikut „Märgi see tsoon“ ekraanil, kui niiduk jõuab esimesele muruplatsile. Niiduki juhtimisel püsige sellest 6 m (19,7 jala) kaugusel.

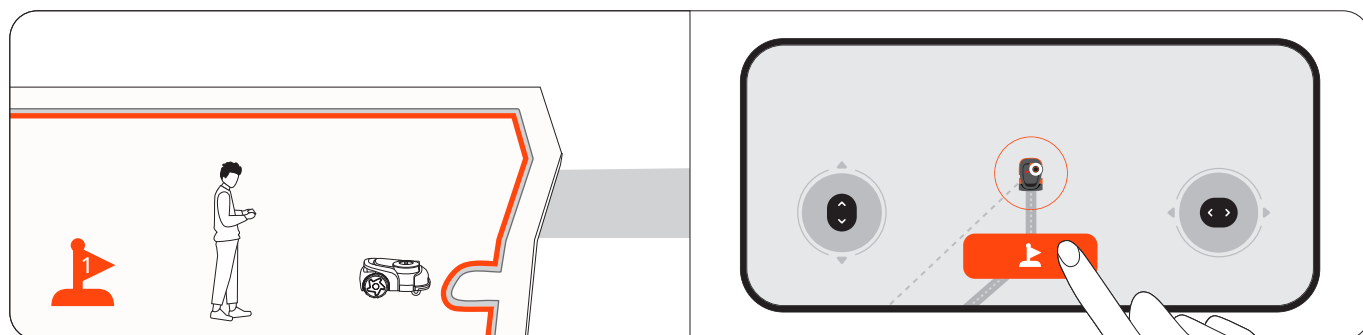

Märkige murul muud niitmistsoonid (kui need on olemas)

1. Juhtige oma niidukit puldiga järgmisele murutsoonile.

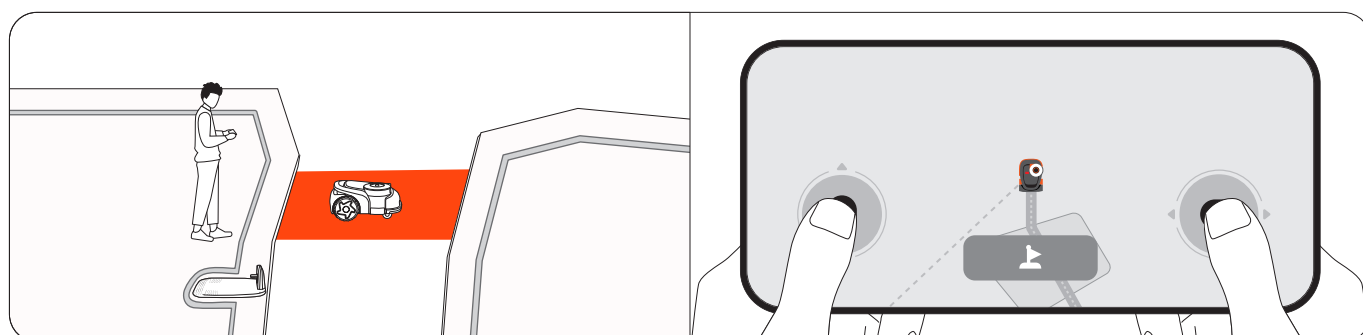

2. Kui niiduk murule jõuab, puudutage ekraanil valikut „Märgi see tsoon“. Seda tehes luuakse tsoonide vahele automaatselt kanal. Niiduki juhtimisel vältige übersõite või kitsaid, ebatasaseid ja takistustega teid. Tõhusamaks kaardistamiseks tuleks kõik tsoonid märgistada.

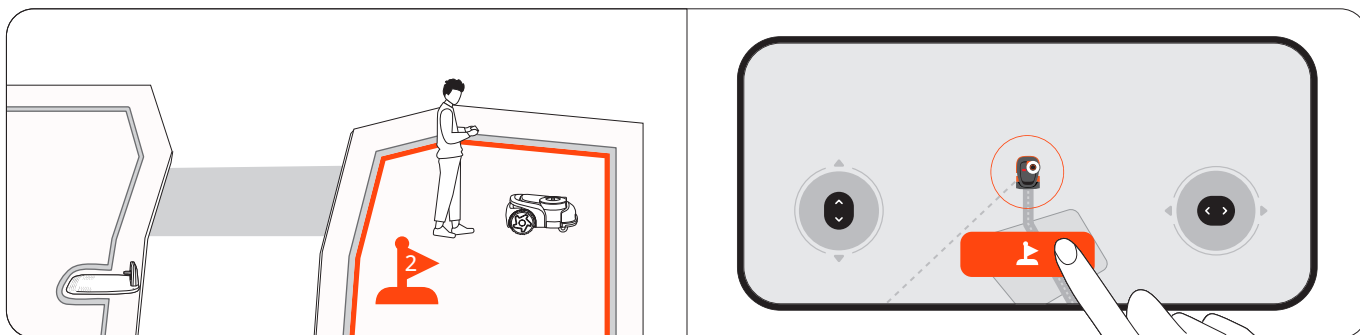

3. Rohkemate tsoonide märkimiseks korrake samme 1 ja 2.

4. Kui olete kõigi tsoonide märkimise lõpetanud, puudutage „Valmis“.

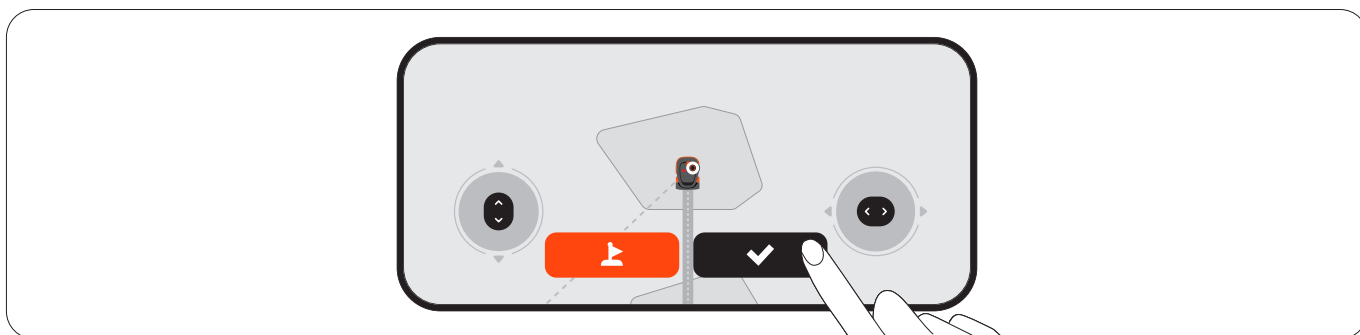

Automaatne kaardistamine

Niiduk kaardistab kõik tsoonid automaatselt nende märgistamisele vastupidises järjekorras. Selle protsessi ajal ei pea telefoni niidukiga ühendatuna hoidma, seega võite niiduki juurest vabalt lahkuda. Kui kaart on loodud, saate teate ja niiduk naaseb automaatselt laadimisjaama.

4.1.3 Käsitsi kaardistamine

Ebaselge piirdega muru puhul looge oma kontrolli all olev kaart, suunake niidukit ümber muru serva, et luua selle piir. Kui teil on vaja, et niiduk sõidaks puhtama lõikuse saamiseks serva peal, suunake niiduk kaardistamise ajal serva peal sõitma. Leidke muru servas õige alguspunkt. Kõndige niiduki taga, püsige sellest 6 m (19,7 jala) kaugusel.

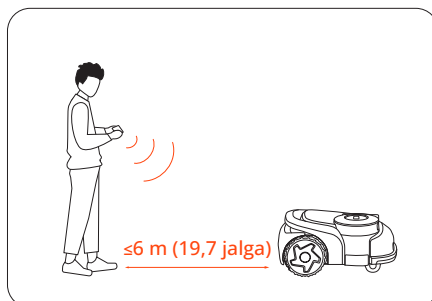



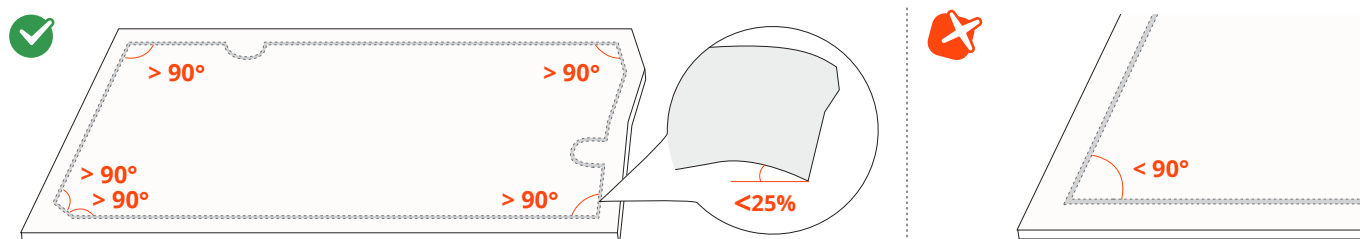

MÄRKUS. Järgige kindlasti sirgjoont, mille sujuv pöördenurk ei ole väiksem kui 90°.



4.1.4 Muud kaardielemendid

Lisage veel kaardielemente oma kaardile menüüs **Avakuva > Seaded > Kaardihaldus**.



Ikoon	Kaardielemendid
	Piir
	Keelatud ala (BioLife-ala)
	Kanal
	VisionFence-i väljajääv ala
	Vigurlogo

Piir

Piir on virtuaalne joon, mis määratleb niitmisala serva. Tsoon luuakse pärast tööala piiride kaardistamist automaatselt. Võite jätkata mitme tsooni loomist ja ühendada need kanalitega.

Isoleeritud tsoon

Kui muruplats ei ole teiste muruplatsidega ühendatud ja niiduk sinna ise ligi ei pääse, luuakse see muruplats isoleeritud tsoonina. Eraldatud tsoonis niitmiseks viige niiduk sinna, valige niiduki ekraanil ikoon Mow ja vajutage nuppu OK. Pärast niitmist laadimiseks kandke niiduki tagasi laadimisjaama.

MÄRKUS. Eraldatud tsoonides toetatakse ainult ühekordseid niitmisülesandeid.

Keelatud ala (BioLife-ala)

„Keelatud ala“ on ala, mida niiduk niitmise ajal vältima peaks, näiteks lillepeenrad, tiigid või vihmutivead. Niitmistsoonidesse ajutiselt paigutatud objektide, näiteks batuudide või grillide puhul saate määrata nende asukoha keelatud alaks ja kustutada selle, kui objektid on murult eemaldatud. Keelatud alasid nimetatakse ka BioLife aladeks. Loo BioLife alad, kus rohi ja taimed saavad mesilastele, liblikatele ja siilide jaoks loomulikult kasvada.

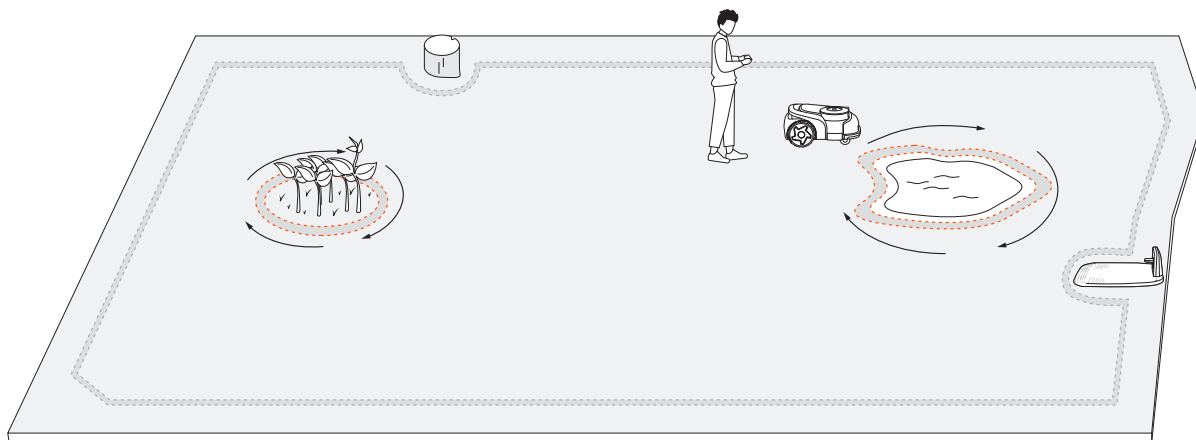

Kanal

Kanalid on rajad, mis ühendavad kahte eraldi niitmistsooni või ühendavad muru serva laadimisjaamaga. Automaatse kaardistamise korral luuakse kanalid automaatselt, kui juhite niiduki ühest tsoonist teise.

MÄRKUS. Kanal peaks olema laiem kui 1 m (3,3 jalga).

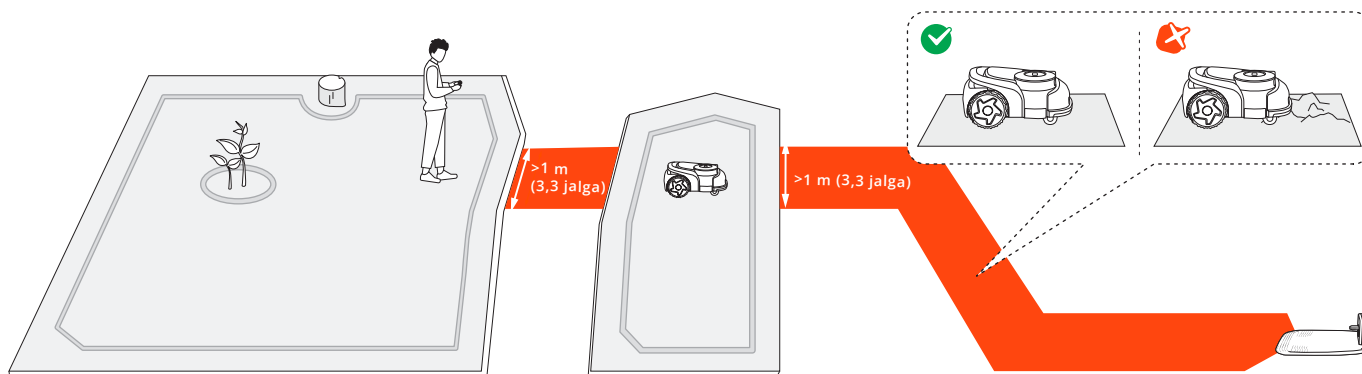

VisionFence-i väljajääv ala

VisionFence-i väljajääv ala on koht, kus niiduk lülitab takistuste vältimiseks kasutatava kaameraanduri automaatselt välja. Niiduk sõidab otse läbi, selle asemel et ära pöörata. Määrake VisionFence-i väljajääv ala kohtadele, nagu kiviteed või kommunaalteenuste kaevud, kus niiduk peab läbi sõitma, et saavutada põhjalik niitmine. Saate reguleerida VisionFence-i väljajääva ala suurust, teisaldada selle teise kohta või kustutada.

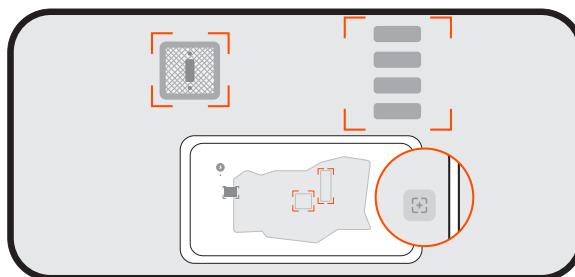

Vigurlogo

Vigurlogo on lõbus kujundus või muster, mille saate niiduki abil murule luua. Valides kujunduse (logo või tähtede ja numbrite kombinatsiooni) ja asukoha, jätab niiduk selle osa murust lõikamata. Kui ülejäänud muru on niidetud, on vigurlogo nähtav. Saate ise otsustada, mitu aktiivset päeva vigurlogo kestab. Pärast seda niidab niiduk selle täielikult üle.

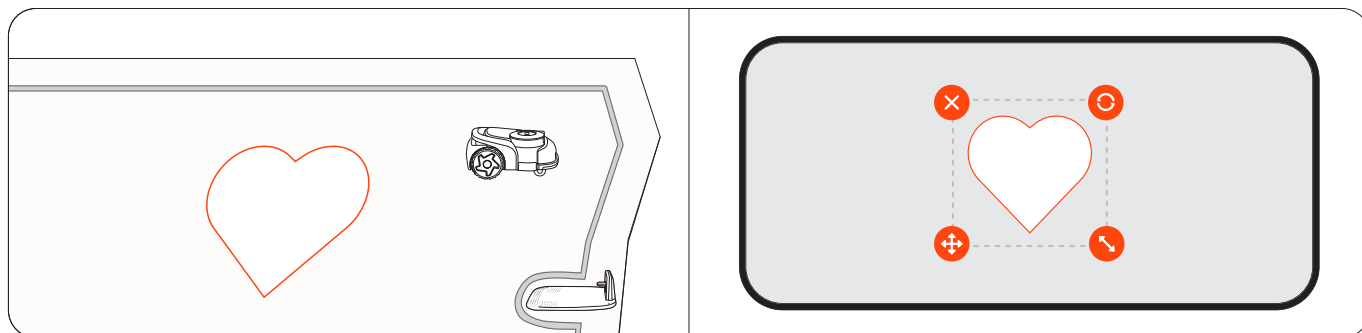

4.2 Niitmisega alustamine

4.2.1 Kuidas Navimow niidab

Niitmine piki piiri ja keelatud alade ümber

Niitmisega alustades niidab muru mööda murupiiri ja muru sees niites ka keelatud saarte ümber. Kui ümbrus on keerukas, saate riskide vältimiseks keelata „Servaniitmise“ iga tsooni jaoks, minnes menüüsse **Kaardihaldus > Muuda > Servaniitmine**. Serva niitmine on öösel automaatselt kõigi tsoonide puhul välja lülitatud.

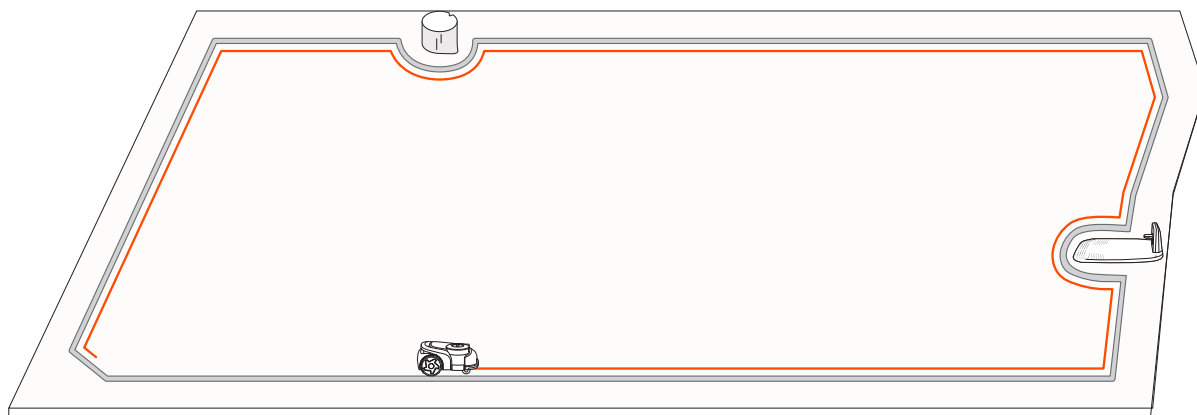

Edge Sense

Puhtama lõikuse saamiseks piki muru servasid, lülitage Edge Sense sisse, et niiduk niitaks võimalikult servade lähedal. Lisateabe saamiseks minge menüüsse **Avakuva > Seaded > Lab > Edge Sense**.

Maastiku kohandamine

Niiduk kasutab nõlvadel teistsugust niitmisstrateegiat, niitmine erineb teistest tasastest aladest. Niitmise tõhususe parandamiseks nõlvadel lülitage Maastiku kohandamine sisse menüüs **Avakuva > Seaded > Lab**.

4.2.2 Mitme tsooni haldamine

Saate luua oma kaardile mitu tsooni, igal tsoonioma ainulaadse nime, kohandatud niitmissuuna ja niitmise graafikuga.

Muuda piiri

- **joonistamisega:** Saate piire redigeerida, joonistades need otse rakenduse reaalajas kaardil. See ei nõua Bluetooth-ühendust niidukiga. Minge menüüsse **Avakuva > Seaded > Kaardihaldus > Redigeerimine > Kohanda joonistamisega.**
- **Niidukiga:** Kui teil on vaja teha keerulisi muudatusi piiridega, saate niidukit käsitsi juhtida ja selle jäljed muutuvad uueks piiriks. Minge menüüsse **Avakuva > Seaded > Kaardihaldus > Muuda > Kohandamine niiduki järgi.**

Tsooni ümbernimetamine

1. Tsooni valimiseks puudutage.
 2. Puudutage valikut „Muuda“ ja kohandage valitud tsooni seadeid.
- Tsooni nime määramiseks puudutage ikooni „Nimeta ümber“.

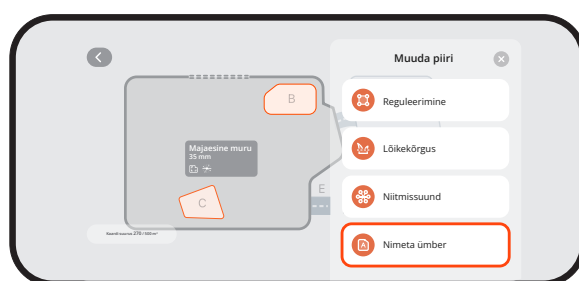

Niitmissuuna kohandamine

Niiduk saab niitmissuunda automaatselt muuta vastavalt teie valikutele menüüs **Kaardihaldus > Muuda > Niitmissuund.** Saate valida ühe või mitme suuna vahel, nii et niiduk muudab niitmissuunda iga kord, kui niitmisingi lõpetab.

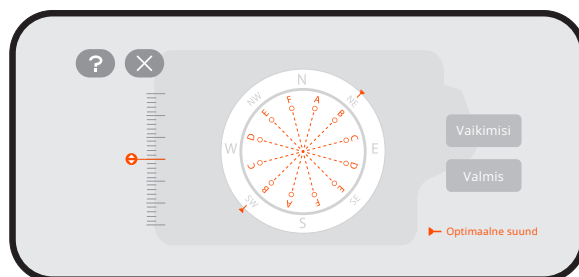

Niitmise graafikute loomine või muutmine

1. Minge menüüsse **Avakuva > Seaded > Niitmise graafik**.
2. Valige graafiku seadistamiseks päev.
3. Määrake graafiku algus- ja lõpuaeg.
4. Valige graafikuga seotud tsoon(id).
5. Seadete salvestamiseks puudutage nuppu „Kinnita“.

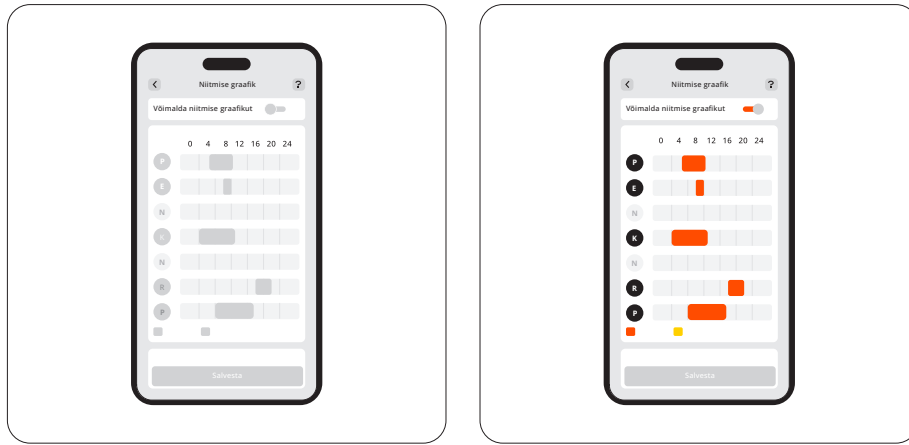

Niitmise graafikute lubamine või keelamine

kui te ei soovi, et niiduk ajakava järgiks, saate niitmise graafikud keelata.

Tsoonide jagamine ja ühendamine

Tsooni väiksemateks tsoonideks jagamiseks juhtige niidukit käsitsi. Minge Kaardihalduse lehele, valige tsoon ja leidke jaotises „Muuda“ käsk „Poolita“. Uued tsoonid järgivad samu seadistusi kui vanad.

Mitme tsooni ühendamiseks üheks, minge lehele „Kaardihaldus“, valige tsoon, leidke jaotisest „Muuda“ valik „Liida“, valige kõrvalasuv tsoon ja ühendage need. Korraga saab ühendada ainult kahte tsooni. Uus tsoon järgib vaikesätteid ja saate neid vajadusel kohandada.

4.3 Põhifunktsioonid

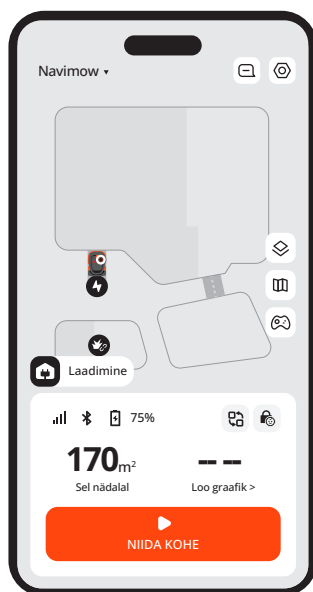

4.3.1 Rakenduse avakuva

Avakuval saate vaadata niiduki olekut, kontrollida töö edenemist, niitmist alustada või peatada ning niiduki koju saata.

Ikoon	Kirjeldus
Navimow ▾	Vaheta oma teise niiduki vastu
	Kuva teatised ja niidukiga seotud seaded
	Kaardivaade: lülitage standard-, reaalse stseeni ja maastiku vahel
	Kaardihaldus
	Niiduki käsitsi juhtimine niitmiseks
	Bluetooth-ühendus. Kui ühendus on katkestatud, ühendamiseks puudutage uuesti
	Aku tase ja laadimise olek
	Lülitu konkreetsetele stsenaariumidele: Rakendage oma niidukile kiiresti puhkuse- ja unerežiimi sätteid
	Lapselukk keelatud/lubatud (kuvatakse vaikimisi)
	Turvalukk keelatud/lubatud (kuvatakse pärast niiduki lukustamist niiduki nuppude abil)

4.3.2 Navimowi kauplus

Saate sirvida Navimowi kauplust ja osta ametlikke tarvikuid, liituda Navimowi ringiga ja teenida allahindluste saamiseks punkte.

4.3.3 Profiil

Vahekaardilt Profiil saate muuta konto seadeid ja üldisi seadeid (keel, ühikud ja muu), võtta abi saamiseks ühendust klienditoega ja leida kasutusjuhendeid.

4.3.4 Muud seadme seadistused

Võrgu seadistused

Kontrollige praegust ühendust ja valige, kuidas niiduk võrguga ühendub: ainult Wi-Fi kaudu, ainult 4G kaudu või laske süsteemil ühenduse kvaliteedi põhjal Wi-Fi ja 4G vahel vahetada.

Tarkvara värskendamine

Parema kasutajakogemuse tagamiseks kontrollige regulaarselt uuendusi ja värskendage Navimow OS-i.

Kohandamine

Valgus: Reguleerige niiduki heledust, kui see töötab öösel.

Heli: Valige, kas lasta niidukil inimhäälega rääkida või esitada heliefekte.

Keel Valige niiduki ekraani ja häälepõhise tagasiside jaoks eelistatud keel.

Eco-režiim: Energia säästmiseks lülitub ekraan 10 sekundi pärast Bluetoothi ühenduse katkestamist välja ja niiduki ümbritsev valgus kustub.

Seadme teave

Ümbernimetamine: Pange oma niidukile unikaalne nimi.

Põhiandmed: Kontrollige niiduki mudelit, seerianumbrit, aktiveerimiskuupäeva, 4G teenuse aegumiskuupäeva, garantii olekut ja maksimaalset niitmisevõimsust.

Ajavöönd ja riik: Määrake oma ajavöönd ja riik/regioon, et niitmise graafikud saaksid kohaliku aja järgida. Kui teie piirkonnas on suveaeg, lubage see, et niiduk saaks aega automaatselt reguleerida.

Seadmehaldus

Seadme jagamine: Saate jagada oma niidukit teiste registreeritud Navimowi rakenduse kasutajatega. Ühiskasutajad saavad hallata kõiki seadeid, välja arvatud omaniku niiduki lahtiühendamine. Jagamise saab kumbki pool igal ajal tühistada.

Seadme vahetamine/lisamine: Mitme niiduki lisamine ja nende vahel vahetamine.

Siduge seade lahti: Pärast lahti sidumist saate valida, kas säilitada oma kasutajaandmed või kustutada.

4.4 Ohutusfunktsioonid

4.4.1 Vargusvastane kaitse

Funktsiooniga „Vargusvastane kaitse“ saab teie niiduki asukoha täpselt kindlaks teha ja ennetada selliseid juhtumeid nagu niiduki vargus. Saate valida, kas aktiveerida alarmi, kui niidukit tõstetakse ja kui see ületab virtuaalset piiri.

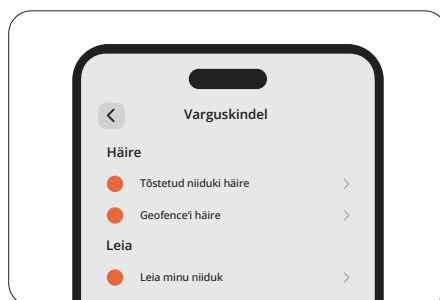

MÄRKUS!

1. Seda saab kasutada ainult 4G-võrgus. Veenduge, et 4G-teenus poleks aegunud.
2. Kui vargusvastane kaitse on aktiveeritud, peate enne niiduki väljalülitamist sisestama niidukis PIN-koodi.

Tõstetud niiduki häire

See häire annab märku, kui niiduk on mõne sekundi jooksul maapinnalt üles tõstetud. Aktiveerimise korral kuulete häiret ja saate oma rakenduses teate. Häire peatamiseks sisestage niiduki PIN-kood otse niidukisse. Kui teil on vaja niidukit teise kohta viia, on soovitatav eelnevalt ühendada telefon Bluetoothiga, et vältida valehäireid.

Geofence'i häire

See häire annab teile märku, kui teie niiduk ületab määratud piiri. Kui olete selle funktsiooni aktiveerinud ja kui niiduk ületab geograafilise piiri, käivitub häire ja saate rakendusse teate. Häire peatamiseks sisestage niiduki PIN-kood otse niidukisse. Kui Geofence'i häire on sisse lülitatud, saate reguleerida geograafilise aia raadiust ja kontrollida Navimowi asukohta kaardil reaalsajas. Kui niidukil saab aku tühjaks ja tagasiteel laadimisjaama lülitub välja, leiate rakenduse kaudu selle peatumiskoha.

4.4.2 Seadme lukk

Turvalukk ja Lapselukk tagavad niiduki ohutuse ja takistavad tahtmatut töötamist. Nende lubamiseks minge menüüsse **Avakuva > Seaded > Ohutusfunktsioonid > Seadme lukk**. Saate PIN-koodi lähtestada menüüs **Avakuva > Seaded > Ohutusfunktsioonid > Seadme lukk > PIN-koodi lähtestamine**.

Turvalukk

Turvalukk takistab niiduki juhuslikku käivitamist, kui seda tuleb kanda või puhastada. Valige ohutusluku ikoon ja vajutage OK, et niiduk lukustada. Lukustatuna jääb niiduk kasutamiskõlbmatuks, kuni te selle PIN-koodiga avate.

Lapselukk

Lapselukk takistab lastel või lemmikloomadel juhuslikult niidukit kasutada, kui nad puudutavad seadme töötamise ajal nuppe või kui see on ooterežiimis. Selle lubamise korral ei reageeri niiduki nupud vajutamisele ega puudutamisele. Saate oma niidukit endiselt rakenduse kaudu juhtida.

4.4.3 Lähedustuvastusega avamine

Lähedustuvastusega avamine säästab teil niiduki PIN-koodiga avamise vaeva. Kui lähete telefoniga niidukile, süttib ekraan, lapselukk avaneb automaatselt ja varguse vastu võitlemise häireid ei käivitata. Niidukit saab juhtida selle nuppude abil. Kui te eemaldute, lukustub niiduk uuesti. Lubage see funktsioon menüüs **Avakuva > Seaded > Ohutusfunktsioonid > Lähedustuvastusega avamine**.

4.5 Juhised Apple'i rakenduse Find My jaoks

4.5.1 Lisage Navimow teenusesse Find My Network

Võimalus A: Lisa Navimowi rakenduse kaudu

1. Avage oma telefonis Navimowi rakendus ja ühendage see oma niidukiga.
2. Minge menüüsse **Seaded > Vargustastane kaitse > Find my Network > Seo**. See navigeerib automaatselt rakendusse Find My.
3. Rakenduses Find my puudutage ikooni + ja valige **Lisa teine üksus**.
4. Valige oma niiduk ja järgige sidumise lõpetamiseks ekraanil kuvatavaid juhiseid.

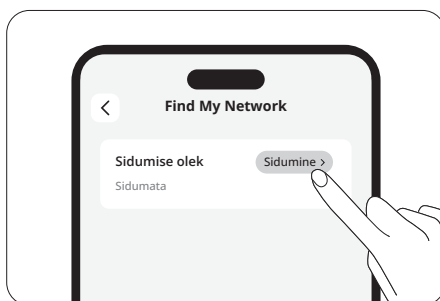

Võimalus B: Lisage niiduk nuppude kaudu

1. Käivitage oma iPhone'is või iPadis rakendus Find My.
2. Puudutage nuppu + ja seejärel **Lisa teine üksus**.
3. Niiduki sisselülitamiseks vajutage nuppu **OK**.
4. Vajutage **STOP-nuppu** kümme korda, seejärel vajutage nuppu **RETURN** ühe korra (iga kord kui vajutate, kuulete heli).
5. Sisestage niiduki ekraanil PIN-kood (kasutage sama PIN-koodi, mis on määratud Navimowi rakenduses).
6. Valige rakenduses Find My oma niiduk ja järgige sidumise lõpetamiseks ekraanil kuvatavaid juhiseid.

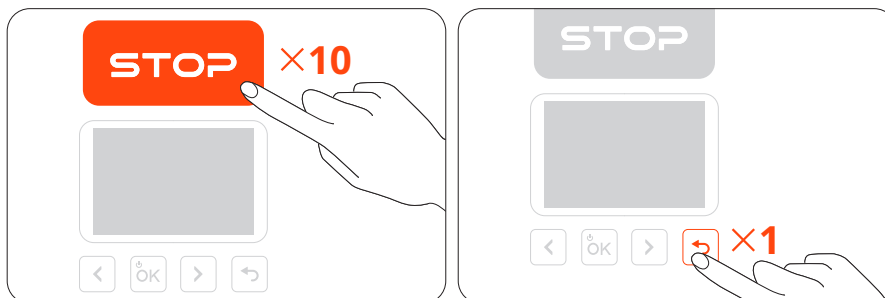

4.5.2 Find My lähtestamine

Võimalus A

1. Avage oma telefonis Navimowi rakendus ja ühendage see oma niidukiga.
2. Navimow rakenduses lülita välja Find My funktsioon menüüs **Seaded > Vargusvastane kaitse > Find My Network > Seo lahti**.
3. Eemaldage oma niiduk käsitsi rakendusest Find My.

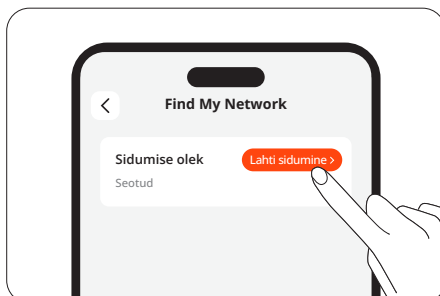

Võimalus B

1. Lülitage niiduk sisse.
2. Vajutage **STOP-nuppu** kümme korda, seejärel vajutage nuppu **RETURN** ühe korra (iga kord kui vajutate, kuulete heli).
3. Sisestage niiduki ekraanil PIN-kood (kasutage sama PIN-koodi, mis on määratud Navimowi rakenduses).
4. Ava oma iPhone'is või iPadis rakendus Find My. Eemaldage niiduk käsitsi Find My rakendusest. Pärast eemaldamist ei saa te enam funktsiooni Find My abil seda niidukit leida.

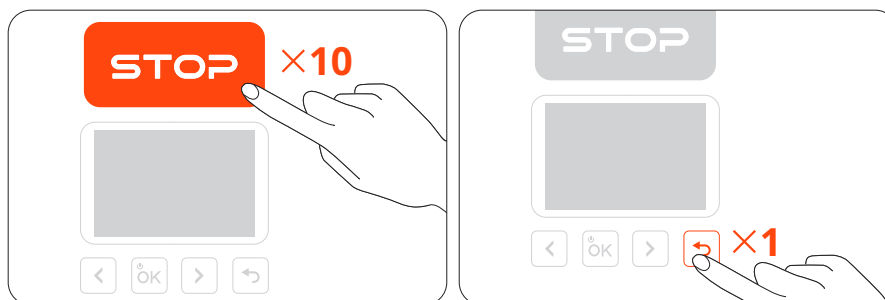

4.5.3 Ühendatud seadmete maksimaalne lubatud arv

Niiduki saab ühendada maksimaalselt kolme iOS-seadmega (sama Apple'i kontoga).

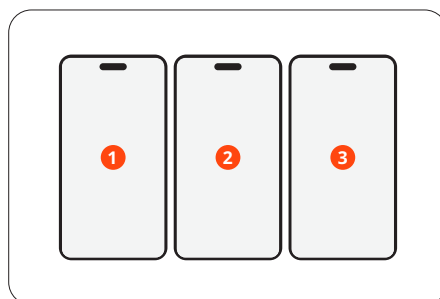

4.5.4 Seerianumbri otsing (ainult eriotstarbeliseks kasutamiseks)

Iga iOS-i kasutaja saab niidukiga ühendust Apple'i seadme rakenduse Find My kaudu. Niiduki seerianumbri (SN) kontrollimiseks rakenduses Find My vajutage nuppu kaheksa korda **STOP-nuppu** ja seejärel vajutage nuppu **RETURN** üks kord. Iga kord, kui neid nuppe vajutate, kuulete heli. Pärast seda kuvatakse seerianumber rakenduses Find My.

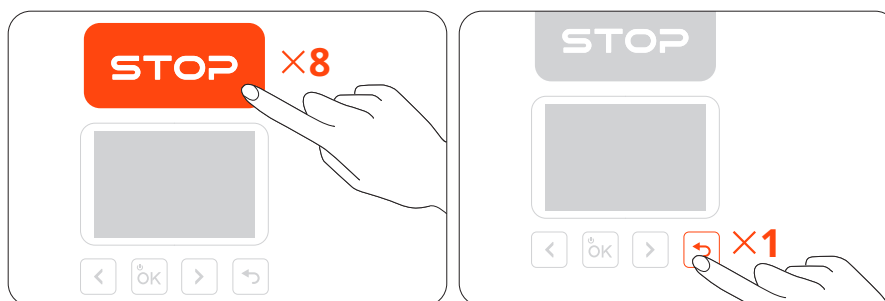

4.5.5 „Leia minu majakas“ keelamine

Funktsiooni „Leia minu majakas“ saate keelata, vajutades nuppe järgmises järjekorras:

1. Vajutage kolm korda **STOP-nuppu**
2. Vajutage kolm korda nuppu **RETURN**
3. Vajutage kolm korda **STOP-nuppu**

Iga kord, kui neid nuppe vajutate, kuulete heli.

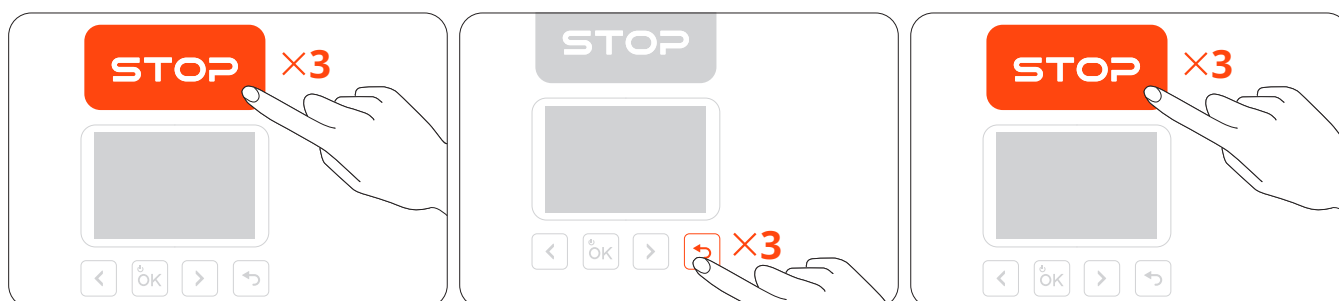

4.5.6 „Leia minu majakas“ uuesti lubamine

Funktsiooni „Leia minu majakas“ saate uuesti lubada, vajutades viis korda **STOP-nuppu** ja seejärel üks kord nuppu **RETURN**. Iga kord, kui neid nuppe vajutate, kuulete heli.

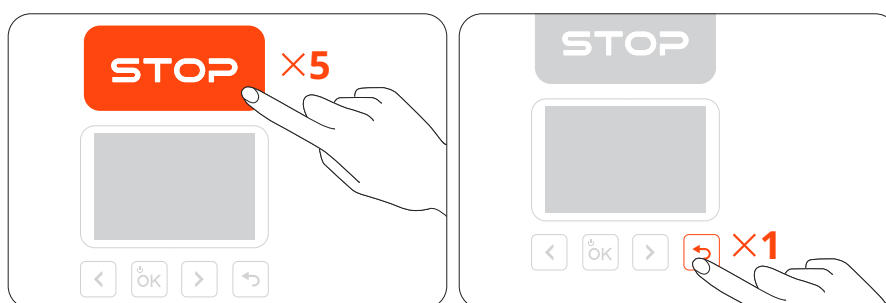

4.5.7 Tarkvara värskendamine

Kui uus versioon on saadaval, uuendab niiduk end automaatselt ja vaikselt, kui see on dokitud, võrku ühendatud ja eelseisvaid niitmisülesandeid pole.

4.5.8 Olekud „Läheduses“ ja „Eraldatud“

Kui niiduk on seotud rakendusega Find My, siis omaniku lahkumisel niidukist või mobiilseadme Bluetoothi väljalülitamisel läheb niiduk lühikese aja pärast automaatselt olekusse „Läheduses“. Pärast pikka aega läheb niiduk olekusse „Eraldatud“. Kui omanik läheneb mobiilseadmega niidukile, loob seadme Bluetooth automaatselt niidukiga ühenduse ja niiduk läheb olekusse „Ühendatud“. Kui niiduk on olekus „Eraldatud“, saab mitteomanik selle niidukiga Find My rakenduse kaudu ühenduse luua ja seerianumbri kontrollimiseks kasutada eespool mainitud meetodit. Omanikud saavad niiduki leidmiseks endiselt kasutada funktsiooni Find My.

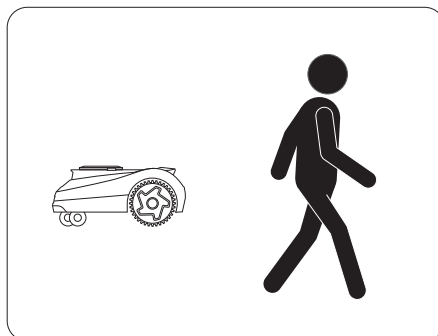

4.5.9 Lahtiütlus ja kaubamärk

Ainult Apple'i seadmete kasutajad peavad lugema seda Apple'i rakenduse Find My juhendit.

- Märgi „Works with Apple“ kasutamine tähendab, et toode on loodud töötama spetsiaalselt märgil tuvastatud tehnoloogiaga ning toote tootja on sertifitseerinud selle Apple Find My network toote spetsifikatsioonidele ja nõuetele vastavaks. Apple ei vastuta selle seadme töö ega toote kasutamise ega selle vastavuse eest ohutus- ja regulatiivsetele standarditele.
- App Store, Apple'i logo, Apple, Apple Find My, Apple Watch, Find My, iPhone, iPad, iPadOS, Mac, macOS ja watchOS on Apple Inc. kaubamärgid. IOS on Cisco kaubamärk ja seda kasutatakse litsentsi alusel.

4.6 Täpsemad funktsioonid

4.6.1 Ilmaga kohanduv

Saate määrata, kuidas soovite, et niiduk reageeriks järgmistes ilmastikutingimustes: vihm, lumi, palav ilm, külm ja tugev tuul. Et tagada muru tervislikkus ja niiduki pikem tööiga, minge menüüsse **Avakuva > Seaded > Täpsemad funktsioonid > Ilmastikuga kohandamine**, et kohandada seadeid iga ilmastikunähtuse jaoks.

Vihma tuvastamine koos ilmaprognoosiga

Niiduk suudab reageerida reaajas ilmateabele ja kohandada oma niitmise graafikuid, kas peatada jooksva töö või lükata edasi eelseisvaid ülesandeid.

Vihma tuvastamine vihmaanduriga

Vihmaandur käivitub, kui tuvastatakse vihmapiisad. Kasutage seda üksi või koos ilmaennustusega, et parandada vihma tuvastamise täpsust.

4.6.2 VisionFence

Vältimaks takistusi kanalites

Kanalis, kus „Kanali takistuste vältimine“ on aktiveeritud, „näeb“ niiduk ümbrust ja läbib selle nutikalt, vältides aktiivselt takistusi ning muid maapinnast eristuvaid objekte. Isegi kui GPS-signaal kanali ümber on halb, suudab niiduk sellest siiski visuaalse tuvastamise abil läbi sõita.

Loomasõbralik

Saate aktiveerida režiimi Loomasõbralik, et niiduk hoiduks oma läheduses olevatest lemmikloomadest ja väikeloomadest eemale, kohandades oma liikumist rada reaalsajas. Minge menüüsse **Avakuva > Seaded > Täpsemad funktsioonid > VisionFence > Loomasõbralik**. Nii välditakse metsloomade (näiteks siilide) tahtmatut kahjustamist ja vähendatakse võimalust, et läheduses olevad lemmikloomad ehmatavad või saavad häiritud.

4.6.3 Nutikodu

Kasutage häälkäsklusi oma muruniiduki juhtimiseks kolmanda osalise nutiseadmetega: Amazon Alexa, Google Assistant ja Hornbach.

Minge menüüs **Avakuva > Seaded > Täpsemad funktsioonid > Nutikodu** ja järgige Navimowi nutikodu-seadmesse lisamise juhiseid.

5. Hooldus

Parema jõudluse ja pikema kasutusea tagamiseks hoidke niidukit puhtana ja terad heas seisukorras. Kontrollige ja hooldage seda regulaarselt ning vahetage välja kõik kahjustatud või kulunud osad. Kontrollige niiduki osade kasutatud tunde ja järelejäänud töötunde siit. **Avakuva > Seaded > Hooldus ja tööriistad > Hooldusosad.**

5.1. Puhastamine

⚠ HOIATUS

- Enne niiduki puhastamist või tagurpidi pööramist lülitage see välja.
- **ÄRGE** tehke hooldustöid sandaalides ega paljajalu. Kandke alati pikki pükse ja tööjalatseid.

Niiduki välispind

Niiduki välispinna puhastamiseks kasutage pehmet harja või lappi. **ÄRGE** kasutage alkoholi, bensiini, atsetooni ega muid söövitavaid või lenduvaid lahusteid, kuna need võivad kahjustada niiduki pinda ja sisemust.

Kaamera objektiiv ja LiDARi andur

Kui kaamera objektiiv või LiDAR-anduri pind on määrdunud, kasutage puhast lappi ja pühkige mustus või plekid ettevaatlikult ära.

Laadimisport

Kontrollige laadimisporti, kas seal on mustust või rohtu. Laadimisprobleemide vältimiseks puhastage seda õigeaegselt.

Šassii ja lõikeketas

Saate kasutada puhastusrežiimi menüüs **Avakuva > Seaded > Hooldus ja tööriistad > Hooldusosad > Šassii ja muud osad**, et lasta niidukil end puhastamiseks ise reguleerida (väljalülitamine ja lõikeketta üles tõstmine). Või võite valida niiduki ekraanilt puhastusrežiimi ikooni ja vajutada nuppu OK. Mustade osade puhastamiseks kasutage harja või veevoolikut.

MÄRKUS. **ÄRGE** kasutage kõrgsurvepesurit. Kõrgsurvevesi võib lekkida tihenditesse ning kahjustada elektroonilisi ja mehaanilisi osi.

Samuti veenduge, et lõikeketas pöörleb vabalt ja terad saavad vabalt pöörelda.

Esirattad (rattad)

Kui need jäävad prahiga kinni, puhastage ja määrige neid.

Tagarattad

Eemaldage rohi või praht. Muda või mustuse kogunedes, loputage veevoolikuga.

Laadimisjaam

Eemaldage praht ja muda ning veenduge, et kontaktriba, toitekaabel ja selle pikendusjuhel poleks kahjustatud.

5.2. Terade vahetamine

Regulaarsel kasutamisel vahetage kõik terad ja nende kruvid välja iga 1–2 kuu tagant, et tagada ohutu ja efektiivne lõikamine.

MÄRKUSED!

1. **ÄRGE** taaskasutage vanu kruvisid. Kasutage alati originaalseid Navimowi terasid ja õigeid kruvisid (tera mudel: X3A06E).
2. **ÄRGE** kasutage lõikeketta paigaldamiseks ega lödvendamiseks elektrilist kruvikeerajat.

Terade vahetamine.

1. Lülitage niiduk välja ja kandke kaitsekindaid.
2. Kriimustuste vältimiseks asetage niiduk tasasele ja puhtale pinnale, tagurpidi asendisse.
3. Kruvide lahti keeramiseks kasutage ristpea kruvikeerajat.
4. Eemaldage löikeketas, kruvid ja terad.
5. Kinnitage löikeketas ja uued terad uute kruvidega (pöördemoment: 1 N·m). Veenduge, et terad saaksid vabalt pöörlelda.

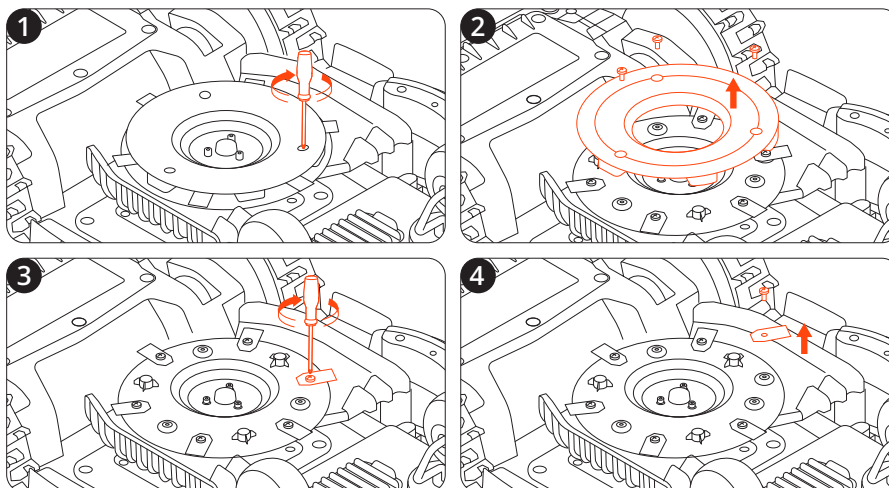

Pärast terade ja kruvide kinnitamist tunduvad terad endiselt lõdvad. See on tavapärane, kuna terad peavad niitmise ajal pöörlema.

5.3. Transportimine

Pikamaavedude või transpordi korral kasutage niiduki kaitsmiseks originaalpakendit. Enne niiduki transportimist lülitage see alati välja. Käsitsege seda õrnalt ja vältige lööke või tugevat survet. ÄRGE kandke niidukit töötamise ajal.

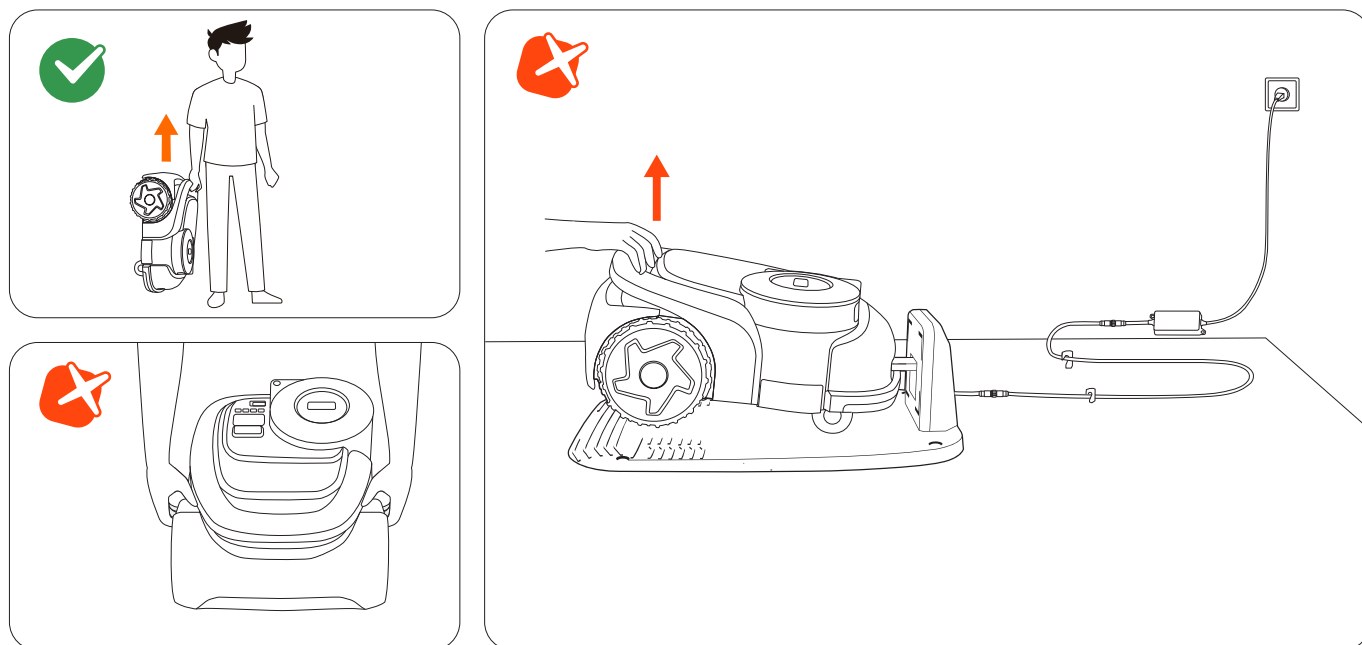

Kandke niidukit käepidemest, löikeketas kehast eemal.

ETTEVAATUST! ÄRGE tõstke niidukit käepidemest, kui see on laadimisjaama pargitud. Enne tõstmist tõmmake niiduk alati jaamast maha.

5.4 Aku ja toiteallikas

Aku temperatuuri piirangud

ÄRGE kasutage ega hoidke akut äärmuslikel temperatuuridel: üle 50 °C (122 °F) või alla -20 °C (-4 °F). Aku temperatuurikaitse aktiveerub, kui temperatuur on alla 0 °C (32 °F) või üle 53 °C (127 °F). Niiduk ei hakka niitma. Laadimine jätkub alles siis, kui aku temperatuur on langenud ohutusse vahemikku: 3 °C (37 °F) või kõrgem või 49 °C (120 °F) või madalam.

Aku tööiga

Aku ületühjendamise tagajärjel tekkinud kahjustused ei kuulu piiratud garantii alla. Aku tööiga sõltub kasutussagedusest ja töötundide koguarvust. Kui täislaadimise tööaeg muutub tavapärasest oluliselt lühemaks või niitmistulemused langevad, võtke aku vahetamiseks ühendust müüjijärgse teenindusega.

Toiteallika ohutu kasutamine

Ühendage niiduk ja/või selle lisaseadmed ainult toiteallikaga, mis on kaitstud järelejäänud voolu kaitseseadmega (RCD), mille nimivool on 30 mA või alla selle.

Eemaldage alati toiteallikas ja lülitage niiduk välja enne järgmist:

- toitekaabli ümbert ummistuste eemaldamine;
- niiduki puhastamine või hooldustööde tegemine;
- kahjustuste kontrollimine pärast niiduki takistusele otsa sõitmist.

Kasutage toiteallikat ainult originaalse Navimowi poolt heakskiidetud akuga. Mitteoriginaalpatareide kasutamine võib põhjustada tulekahju, elektrilöögi või kehavigastusi. Ärge laadige niidukit, kui aku lekib.

Regulaarne kontroll

Kontrollige regulaarselt toitekaablit, pistikut, korpust, pikenduskaablit ja kõiki sellega seotud komponente. Kui märkate kahjustusi, kulumist või vananemise märke, lõpetage kohe toiteallika kasutamine.

⚠ HOIATUS

- **ÄRGE** kasutage niidukit kahjustatud toitekaabliga. Kui kaabel on kahjustatud, laske see tootjal, volitatud hooldusesindajal või kvalifitseeritud tehnikul välja vahetada.
- Vahetage defektne pikendusjuhe ainult Navimowi poolt heakskiidetud kaabli vastu.
- Hoidke kõik pikendusjuhtmed liikuvatest või ohtlikest osadest eemal, et vältida kahjustusi ja võimalikku kokkupuudet pingestatud juhtmetega.
- **ÄRGE** ühendage ega puudutage kahjustatud juhtmeid ega pikendusjuhtmeid enne nende lahtiühendamist. Kahjustatud osad võivad paljastada elektrilised komponendid ja põhjustada elektrilöögi.

Aku vahetamine

MÄRKUS. Kasutage aku mudelit, mis vastab aku algsele mahutavusele. Enne aku vahetamist lülitage niiduk välja.

Vana aku eemaldamiseks keerake kruvid lahti ja ühendage juhtmed lahti.

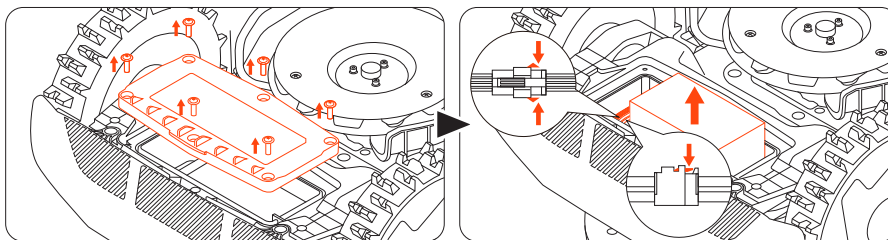

Uue aku paigaldamiseks ühendage juhtmed ja asetage aku oma kohale.

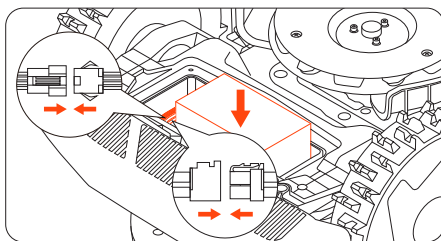

MÄRKUS. Veenduge, et juhtmed on tihedalt ühendatud.

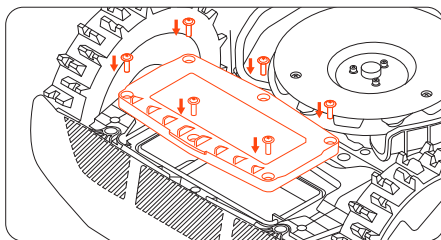

MÄRKUS. Pange kõik kruvid tagasi ja keerake need korralikult kinni.

5.5 Ladustamine ja ümberladustamine

Optimaalse jõudluse ja kasutusea tagamiseks pange niiduk talveks või pikemaks ajaks kasutuseta seismiseks hoiule.

Ladustamistingimused

- Hoidke niidukit siseruumides jahedas ja kuivas kohas. Vältige otsest päikesevalgust ja äärmuslikke temperatuure.
- Hoidke niiduk, laadimisjaam ja toiteallikas eemal soojusallikatest (nt pliigid või radiaatorid) ning kemikaalidest või söövitavatest ainetest.
- Kaitske toiteallikat niiskuse eest ja hoidke seda hästi ventileeritud kohas.

Talvine hoiustamine

1. Muruniiduki talviseks hoiustamiseks järgige alltoodud juhiseid.
2. Eemaldage Navimow Garage (kui see on juba paigaldatud) laadimisjaamast ja pange see ära.
3. Laadige niiduki akut vähemalt 85% ulatuses ja lülitage see talveunerežiimi. Minge menüüs **Profiil > Abi ja tagasiside > Talvine hoiustamine > Niiduk talveunerežiimi**.
4. Ühendage laadimisjaam vooluvõrgust lahti ja keerake lahti maanduskruvid. Märkige selle asukoht.
5. Eemaldage terad ja puhastage niidukit hoolikalt. Vaadake peatükke **5.1 Puhastamine** ja **5.2 Terade vahetamine**.
6. Pakkige niiduk, laadimisjaam ja kõik juhtmed/kaablid karpi. Hoidke neid siseruumides.

Kevadine taaspaiigaldamine

Niiduki kevadel taaspaiigaldamiseks järgige alltoodud juhiseid.

1. Eemaldage niidukilt kõik katted.
2. Veenduge, et laadimisjaam oleks puhas ja mustusevaba.
3. Taasühendage uuesti talveks lahtiühendatud kaablid. Kontrollige kaableid kahjustuste või purunemise suhtes ja vajadusel parandage.

MÄRKUS. Kontrollige terade teravust ja vajadusel vahetage need välja. Kontrollige ja puhastage kaamera objektiivi ja LiDAR-andurit, et tagada selle nõuetekohane toimimine.

4. Lõpuks lülitage niiduk sisse ning kontrollige, kas niiduk on rakendusega seotud ja töötab korralikult.
5. Laadimisjaama uuesti paigaldamine. Kui see asub eelmise aastaga võrreldes teises kohas, värskendage selle asukohta **Avakuva > Seaded > Paiguta laadimisjaam ümber**.

6. Garantii ja vastavus

6.1 Andurid ja liidesed

Niiduk on varustatud väliste anduritega, mis tagavad täpse töö, navigeerimise ja ohutuse. Kõiki nende andurite kogutud andmeid kasutatakse rangelt operatiivsetel eesmärkidel ja neid ei jagata kolmandate osalistega.

LiDAR andur

Kasutatakse positsioneerimiseks, ümbruse tuvastamiseks ja takistuste vältimiseks.

RTK (reaalaja kinemaatika) moodul

Kasutatakse niiduki abipositsiooni määramiseks. GPS-asukoha andmeid kogutakse ainult siis, kui vargusvastane funktsioon on lubatud. Muude toimingute ajal asukohaandmeid ei edastata ega salvestata.

Esiküljel olev kaameraandur

Kasutatakse takistuste tuvastamiseks ja positsioneerimiseks. Kaameraandur ei salvesta videot ning seda kasutatakse reaajas ainult niiduki navigatsioonisüsteemis.

Tõsteandur

Kasutatakse niiduki maapinnalt ülestõstmise tuvastamiseks ja terade koheseks peatamiseks, et vältida vigastusi. See andur ei kogu ega salvesta kasutajaandmeid.

Kaitseraua-andur

Kasutatakse takistuste vältimiseks ja ohutuse tagamiseks.

IMU (inertsiaalse mõõteüksuse) andur

Kasutatakse niiduki suuna ja liikumise määramiseks täpse navigeerimise tagamiseks. See toimib sisemiselt ega pääse ligi isiku- ega asukohaandmetele ega edasta neid.

Seadme järgmised võrguliidesed ja teenused on vaikimisi lubatud:

- Bluetooth-liides ja kohandatud Bluetooth-teenus, mida kasutatakse võrgu konfigureerimiseks ja seadmete juhtimiseks rakenduse kaudu.
- WiFi-liides, mida kasutatakse seadmete võrguühenduse loomiseks.
- 4G-liides, mida kasutatakse seadmete võrguühenduse loomiseks.
- RTK-liides, mida kasutatakse seadmete positsioneerimiseks.

6.2 EÜ VASTAVUSDEKLARATSIOON

Robotniiduki EÜ vastavusdeklaratsioon

Tootja: Willand (Beijing) Technology Co., LTD.

Address: Room 203, A-1 Bldg. Zhongguancun Dongsheng Technology Park (Northern Territory), No. 66, Xixiaokou Rd, Haidian Dist., Beijing, China.

E-post: support-navimow@rlm.segway.com

Volitatud esindaja

Nimi: AR Experts B.V.

Address: Boeingavenue 209, 1119 PD Schiphol-Rijk, Holland

E-post: info@certification-experts.com

Deklareeritav toode

Üldnimetus: Robotniiduk

Toote nimetus: Navimow H2 Series

Tüüp/mudel: MH2206E/MH2210E/MH2215E/MH2230E

Seerianumber: 20A xx yyyy x yyyy/20B xx yyyy x yyyy/20D xx yyyy x yyyy/20F xx yyyy x yyyy (kus „x“ tähistab mis tahes tähte A–Z, v.a 0 ja I; „y“ tähistab mis tahes tähti A–Z, v.a O ja I, või mis tahes numbrit vahemikus 0–9)

Käesolev vastavusdeklaratsioon on välja antud tootja ainuvastutusel.

Eespool kirjeldatud deklareeritav toode vastab järgmistele ELi direktiividele:

Raadioseadmete direktiiv (2014/53/EL)			
Artikkel 3.1a: (Tervis ja ohutus)	Artikkel 3.1b: (EMC)	Artikkel 3.2: (Raadiospekter)	Artikkel 3.3 d, e, f: (Küberturvalisus)
EN 50665:2017	EN IEC 55014-1:2021	EN 300 220-1 V3.1.1	EN 18031-1:2024
EN IEC 62311:2020	EN IEC 55014-2:2021	EN 300 220-2 V3.1.1	EN 18031-2:2024
	EN 301 489-1 V2.2.3	EN 301 908-1 V15.2.1	
	EN 301 489-17 V3.3.1	EN 300 328 V2.2.2	
	EN 301 489-19 V2.2.1	EN 301 908-13 V13.2.1	
	EN 301 489-52 V1.3.1	EN 303 413 V1.2.1	
	EN IEC 61000-6-1:2019	EN 300440 V2.1.1	
	EN IEC 61000-6-3:2021	EN 301 893 V2.1.1	

Masinadirektiiv (2006/42/EÜ)	Rohs direktiiv / Ohtlike ainete kasutamise piiramise direktiiv (2011/65/EL) ja direktiivi muudatus ((EL) 2015/863)	Aku
EN 60335-1:2012 +A11:2014 +A13:2017 +A1:2019 +A14:2019 +A2:2019 +A15:2021	EN IEC 63000:2018	EN 62133-2:2017
EN 50636-2-107:2015+A1:2018+A2:2020+A3:2021		

Allkirjastatud järgmiste osapoolte poolt ja nimel: Navimow B.V.

Koht: Changzhou, Hiina

Kuupäev: 15.08.2025

Nimi: Crystal Zhuang

Ametinimetus: sertifitseerimisjuht

Allkiri: Crystal Zhuang

Laadimisjaama EÜ vastavusdeklaratsioon**Tootja:** Willand (Beijing) Technology Co., LTD.**Address:** Room 203, A-1 Bldg. Zhongguancun Dongsheng Technology Park (Northern Territory), No. 66, Xixiaokou Rd, Haidian Dist., Beijing, China.**E-post:** support-navimow@rlm.segway.com**Volitatud esindaja****Nimi:** AR Experts B.V.**Address:** Boeingavenue 209, 1119 PD Schiphol-Rijk, Holland**E-post:** info@certification-experts.com**Deklareeritav toode****Üldnimetus:** Navimowi laadimisjaam**Toote nimetus:** Navimowi laadimisjaam**Tüüp/mudel:** C0101G**Seerianumber:** 20A xx yyyy x yyyy/20B xx yyyy x yyyy/20D xx yyyy x yyyy/20F xx yyyy x yyyy/21E xx yyyy x yyyy/21A xx yyyy x yyyy/21C xx yyyy x yyyy/21F xx yyyy x yyyy (kus „x“ tähistab mis tahes tähte A–Z, v.a 0 ja I; „y“ tähistab mis tahes tähti A–Z, v.a O ja I, või mis tahes numbrit vahemikus 0–9)**Käesolev vastavusdeklaratsioon on välja antud tootja ainuvastutusel.**

Eespool kirjeldatud deklareeritav toode vastab järgmistele ELi direktiividele:

Elektromagnetilise ühilduvuse direktiiv (2014/30/EL)	Rohs direktiiv / Ohtlike ainete kasutamise piiramise direktiiv (2011/65/EL) ja direktiivi muudatus ((EL) 2015/863)
EN IEC 61000-6-3:2021	EN IEC 63000:2018
EN IEC 61000-6-1:2019	

Allkirjastatud järgmiste osapoolte poolt ja nimel: Navimow B.V.**Koht:** Changzhou, Hiina**Kuupäev:** 15.08.2025**Nimi:** Crystal Zhuang**Ametinimetus:** sertifitseerimisjuht**Allkiri:** Crystal Zhuang

6.3 Piiratud garantii

Piiratud garantii- ja vahekohtuleping

MÄRKUS. TUTVUGE SELLE PIIRATUD GARANTII JA VAHEKOHTULEPINGUGA NING HOIDKE SEE LEPING EDASPIDISEKS KASUTAMISEKS ALLES. SEE LEPING SISALDAB PIIRATUD GARANTII KLAUSLEID EUROOPA TARBIJATELE, VAHEKOHTUKLAUSLEID NAVIMOW („TOODE“) NING KÕIKI TOOTEGA SEOTUD JA/VÕI SELLEST TULENEVAID TEHINGUID JA NÕUDEID.

SEE ON SIDUV JURIIDILINE LEPING („LEPING“) TEIE (FÜÜSILINE VÕI JURIIDILINE ISIK) JA TOOTJA („WILLAND“), NAVIMOW B.V. VAHEL („NAVIMOW“) JA NENDE SIDUSETTEVÕTETE (SEALHULGAS, KUID MITTE AINULT, NENDE EMAETTEVÕTTE, TÛTARETTEVÕTTE, SIDUSETTEVÕTETE, EELKÄIJA, HILISEMA ETTEVÕTTE, HALDURITE, ÕIGUSJÄRGLASTE, ÕIGUSJÄRGLASTE, AMETNIKELE, DIREKTORITELE, JUHTIDELE, TÕÖTAJATELE, LIIKMETELE, AKTSIONÄRIDELE JA ESINDAJATELE, ADVOKAATIDELE, KINDLUSTUSANDJATELE VÕI EDASIKINDLUSTUSANDJATELE) (ÜHISELT „NAVIMOWI POOLED“), NAVIMOWI EDASIMÜÜJATE (NAGU ON MÄÄRATLETUD ALLPOOL) JA NENDE SIDUSETTEVÕTETE (ÜHISELT „NAVIMOWI EDASIMÜÜJAD“) VAHEL. TOOTE OSTMINE, TOOTE PAKENDI AVAMINE, TOOTE KASUTAMINE, TOOTE SÄILITAMINE, KÄESOLEVA LEPINGU EELISTE KASUTAMINE VÕI SELLE LEPINGU ELEKTROONILINE AKTSEPTEERIMINE TÄHENDAB KÄESOLEVA LEPINGU AKTSEPTEERIMIST. JUHUL, KUI OSTATE VANEMA(TE) VÕI SEADUSLIKU EESTKOSTJA(TE)NA SELLE TOOTE OMA LASTE NIMEL VÕI NENDE JAOKS, NÕUSTUTE KÄESOLEVATE LEPINGU TINGIMUSTEGA, KIIDATE NEED IGAS SUHTES HEAKS JA NÕUSTUTE, ET SEE LEPING ON SIDUV NII TEILE KUI KA TEIE LASTELE. MÕISTATE JA NÕUSTUTE, ET SAATE KÄESOLEVAST LEPINGUST PIISAVALT ARU JA NÕUSTUTE SELLE LEPINGUGA.

Hoidke toote seerianumber alles

Märkige üles allpool olev toote seerianumber. Seerianumbri leiате saatekasti välisküljelt või toote põhjast.

Kontaktandmed

Toode on toodetud Navimow B.V. jaoks.
(„Navimow“).

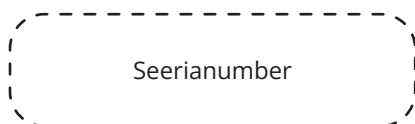

1. Piiratud garantii

See piiratud garantii hõlmab ainult toote ja selle osade mis tahes materjali või kvaliteedi defekte, kui toodet ja selle osi kasutatakse tavapära tingimustes. Piiratud garantiiga hõlmatud defekti ilmnemisel parandavad Navimow ja/või teised Navimow osapooled oma äranägemise järgi defektse toote või selle komponendid vastavalt käesolevale piiratud garantiile ja vastavalt kuupäevale, mil see aktiveeriti (hilisem kuupäev on ülimuslik) kas Navimowi, Navimowi volitatud esindaja, Navimowi volitatud edasimüüja või volitatud edasimüüja (neist igaüks „Navimowi edasimüüja“ või ühiselt „Navimowi edasimüüjad“) poolt.

Käesoleva garantiiga hõlmatud toode	Piiratud garantiiperiood
H206, H210, H215 JA H230	3 aastat
Akupatareid ja toiteadapterid	2 aastat

Terasid peetakse ühekordselt kasutatavaks ja need ei kuulu käesoleva garantii alla.

SEE PIIRATUD GARANTII ON SIIN AINUS SELGESÕNALINE GARANTII, MIS KEHTIB TOOTELE JA SELLE OSADELE, TARVIKUTELE JA HOOLDUSREMONDILE. NAVIMOW JA NAVIMOWI OSAPOOLED KEELDUVAD KÕIKIDEST MUUDEST SELGESÕNALISTEST GARANTIIDEST. NAVIMOW JA TEISED NAVIMOWI OSAPOOLED PIIRAVAD KÕIGI KAUDSETE GARANTIIDE KESTUST JA ÕIGUSKAITSEVAHENDEID, SEALHULGAS TURUSTATAVUSE JA KONKREETSEKS OTSTARBEKS SOBIVUSE GARANTIISID, OLENEMATA SELLEST, KAS NEED TULENEVAD SEADUSEST, TEHINGU KÄIGUST, TÄITMISE KÄIGUST, KAUBANDUSE KASUTAMISEST VÕI MUUST, SELLE SELGESÕNALISE PIIRATUD GARANTII KESTUSEGA. KÄESOLEV PIIRATUD GARANTII KIRJELDAB TEILE KÄTTESAADAVAT TEENUST, KUI TEIE TOODE VAJAB GARANTIITEENUST. KÄESOLEV PIIRATUD GARANTII ON LISAGARANTII, MIS EI MÕJUTA EGA PIIRA MINGIL MOEL SEADUSEST TULENEVAID ÕIGUSI, MIS TEIL TARBIVANA VÕIVAD OLLA, NÄITEKS SEoses VASTAVUSEGA, NING TEIL VÕIB OLLA TÄIENDAV KAITSE VASTAVALT TEIE KOHALIKELE SEADUSTELE.

2. Piiratud garantiiga teenindus

Navimowi veebiteenused on saadaval aadressil navimow.com. Toote kasutamise ajal usute, et toode või selle mõni osa on defektne ja/või ei tööta korralikult. LÕPETAGE KOHE TOOTE KASUTAMINE JA HOIDKE TOODET KORRALIKULT. TOOTE JÄTKUV KASUTAMINE SELLES OLUKORRAS VÕIB PÕHJUSTADA TEILE VÕI TEISTELE TÕSISEID KEHAVIGASTUSI VÕI ISEGI SURMA JA/VÕI PÕHJUSTADA VARALIST KAHJU. Seejärel võtke kohe ühendust Navimowiga aadressil support-navimow@rlm.segway.com või reaalses vestluses teel rakenduse kaudu. Navimowi tehnilise toe töötajad on saadaval, et aidata teil veebis või telefoni teel defekti diagnoosida ja anda vajadusel täiendavaid juhiseid. Juhul, kui garantiiteenused on vajalikud, valmistage ette järgmised materjalid, sealhulgas (i) tõend toote algse ostu kohta, (ii) toote seerianumber ja (iii) defekti kirjeldus, kui see on asjakohane. Kui olete veendunud, et vastate piiratud garantii kaitse ja/või teenuste saamise tingimustele, peate meile esitama oma nime, e-posti aadressi, postiaadressi ja kontakttelefoni ning me juhendame teid edasi meie teenuse saamiseks.

Kui soovite defektse seadme hooldusesse tagastada, vastutate saatmiskulude ning kaotsimineku- ja kahjustumisrisi eest, mis võib tekkida saatmise (i) teilt Navimowile ja (ii) Navimowilt teile. Toote Navimowile saatmiseks peate lisama oma defektse toote või selle osa originaal- või Navimowi heakskiidetud pakendisse, mis antakse teie kulul. Te olete kohustatud kaitsma, hüvitama ja hoidma Navimowi kahjutuna mis tahes kahjust, mis võib olla põhjustatud toote või selle osa valest pakendamisest või saatmisest Navimowile.

Volitatud teenusepakkuja või Navimowi edasimüüja kontrollib teie tagastatud toodet. Kui Navimow teeb mõistlikult kindlaks, et probleem ei kuulu piiratud garantii alla, teavitab Navimow teid ja teavitab teid hooldus- või asendusalternatiividest, mis on teile tasuta eest kättesaadavad, või Navimow tagastab teie toote teile parandamata kujul ning sellisel juhul vastutate saatmiskulude ja kindlustuse eest, mis on seotud teie toote saatmisega Navimowilt teile. Juhul, kui piiratud garantii ei hõlma mis tahes teenuseid ja te lükkate tagasi Navimowi osapoolte ja/või Navimowi edasimüüja soovitatud tasulise teenuse, mõistate ja tunnistate, et toote parandamata jätmise ja/või teenuste osutamata jätmise võib suurendada kukkumise ja/või toote rikke ohtu, mis võib põhjustada tõsiseid varalisi kahjusi, raskeid kehavigastusi või surma, ning nõustute, et see on teie teadlik nõusolek sellise riski võtmiseks.

Garantiikaitse ja/või teenuste tagamise korral teenindab Navimow defektseid tooteid või asendab need uute või taastatud sama või sarnase stiiliga osadega, ilma et peaksite selle eest maksma. Navimowi asendatud osad jäävad Navimowi omandisse ja muutuvad tema omandiks. Sellises olukorras maksab Navimow teile toote tagastamise eest mõistlikud saatmiskulud.

3. Piiratud garantii sobivus

- 3.1 Navimow peab saama teie hooldustaotluse piiratud garantiija jooksul, nagu eespool kirjeldatud, ja Navimow peab teie toote vastu võtma vastavalt eespool määratletud piiratud garantiiga teeninduse protsessile.
- 3.2 Toode peab olema ostetud Navimowi volitatud edasimüüjalt.
- 3.3 Peate esitama ostutšeki originaali.
- 3.4 Toote seerianumber peab olema loetav, varjamata, rikkumata ja muutmata.
- 3.5 Kõik võltsimiskindlad plommid peavad olema terved, paigas ja muutmata.

4. Piiratud garantii välistused

See piiratud garantii kirjeldab teenust, mis on teile saadaval, kui teie toode vajab garantiiteenust ja teil võib olla kohalike seaduste alusel täiendav kaitse. See piiratud garantii ei hõlma ega välista teie toote või selle mis tahes osa kahjustusi, mille on põhjustanud:

- 4.1 Väärkohtlemine, väärkasutus, kergemeelsus, hooletus või äriiline kasutamine.
- 4.2 Toote vale laadimine, hoiustamine ja hooldamine või kui kasutamine ei vasta kasutaja materjalides toodud juhiste või piirangutele.
- 4.3 Toote kasutamine ei ole kooskõlas kehtivate seaduste ja määrustega.
- 4.4 Toote kasutamine ebapiisava kogemusega isikute poolt.
- 4.5 Õnnetusjuhtum, kokkupõrge, tulekahjustused, veekahjustused, keemilised kahjustused, toote kasutamine väljaspool toote töötemperatuurivahemikku, kõrgsurve veeprits, maavärin ja maha kukkumine.
- 4.6 Mehaaniliste osade muutmine, elektrooniliste osade muutmine või tootesse sisseehitatud tarkvara muutmine.
- 4.7 Hooldus, remont ja teenindus volitamata teenusepakkujate poolt.
- 4.8 Kosmeetilised kahjustused.
- 4.9 Toote kasutamine koos kolmanda osapoole toote, komponendi või tarvikuga.
- 4.10 Kuluosade tavapärase halvenemine.
- 4.11 Toote kasutamine koos hilinenud kuluosadega.

5. VASTUTUSEST LOOBUMINE JA PIIRANG

- 5.1 NAVIMOWI OSAPOOLED EI VÕTA EGA VOLITA KEDAGI VÕTMA TEMA NIMEL MIS TAHES MUUD KOHUSTUST VÕI VASTUTUST, MIS ON SEOTUD TOOTE, SELLE OSADE, TARVIKUTE, HOOLDUSREMONTI VÕI SELLE PIIRATUD GARANTIIGA.
- 5.2 NAVIMOWI OSAPOOLED JA NAVIMOWI EDASIMÜÜJAD EI VASTUTA TOOTE, SELLE KOMPONENTIDE, TARVIKUTE KASUTAMISE KADUMISE EGA EBAMUGAVUSTE VÕI MUUDE KADUDE VÕI KAHJUSTUSTE EEST, MIS VÕIB OLLA PÕHJUSTATUD TOOTE, SELLE OSADE, TARVIKUTE, HOOLDUSREMONTI DEFECTIDEST, VÕI MIS TAHES MUUDE JUHUSLIKE VÕI KAUDSETE KAHJUDE EEST, MIS VÕIVAD TEKIDA TOOTE, SELLE KOMPONENTIDE, TARVIKUTE VÕI HOOLDUSREMONTI DEFECTIDE TÕTTU. MÕNED RIIGID EI LUBA JUHUSLIKE VÕI KAUDSETE KAHJUDE VÄLISTAMIST VÕI PIIRAMIST, SEEGA EI PRUUGI ÜLALTOODUD PIIRANG VÕI VÄLISTAMINE TEIE SUHTES KEHTIDA ULATUSES, MILLES SEE ON KOHALDATAVA SEADUSEGA KEELATUD.
- 5.3 MITTE MINGIL JUHUL EI ÜLETA NAVIMOWI OSAPOOLTE EGA NAVIMOWI EDASIMÜÜJATE TÄIELIK JA KOONDVASTUTUS KÕIKIDE NÕUETE PUHUL, MIS TULENEVAD MIS TAHES JA KÕIGIST KOHALDATAVATEST SEADUSTEST VÕI TEOORIAST, SOLIDAARSELT VÕI ERALDI, MIS TULENEVAD TOOTE OSTMISEST, TOOTE KASUTAMISEST, LEPINGU RIKKUMISEST, DELIKTIDEST (SH HOOLETUSEST) VÕI MUUST VÕI ON SELLEGA SEOTUD, MIS TAHES DEFECTSE TOOTE PARANDAMISE VÕI VÄLJAVAHETAMISE KOHUSTUST, LÄHTUDES LISAKS NAVIMOWI AINU- JA EKSKLUSIIVSEST ÄRANÄGEMISEST. ÜHELGI JUHUL EI VASTUTA NAVIMOWI OSAPOOLED EGA NAVIMOWI EDASIMÜÜJAD ÜHEGI ISIKU EES KAUDSETE, OTSESTE, JUHUSLIKE, ERILISTE, NÄITLIKE, KARISTUSLIKE VÕI SUURENDATUD KAHJUDE EEST, MIS TULENEVAD VÕI ON SEOTUD TOOTE OSTMISEGA JA/VÕI SELLEGA SEoses KÄESOLEVA LEPINGU VÕI TOOTJA KOHUSTUSTE RIKKUMISEST, OLENEMATA (A) KAS SELLISEID KAHJUSID OLI VÕIMALIK ETTE NÄHA, (B) KAS NAVIMOWI VÕI TEISI NAVIMOWI OSAPOOLI TEAVITATI SELLISTE KAHJUDE VÕIMALIKKUSEST VÕI MITTE, JA (C) NÕUDE ALUSEKS OLEV ÕIGUSLIK VÕI ÕIGLUSE TEOORIA (LEPING, SÜÜTEGU VÕI MUU), VÄLJA ARVATUD JUHUL, KUI SELLISED PIIRANGUD JA VÄLISTUSED ON KOHALDATAVA ÕIGUSEGA KEELATUD. EESPOOL NIMETATUD PIIRANGUD VÕI VÄLISTUSED KEHTIVAD ISEGI SIIS, KUI SELLE LEPINGU ALUSEL KANNATANUD KLIENDI VÕI MÕNE MUU ISIKU (KELLEL VÕIB SEADUSE VÕI OMAKAPITALI ALUSEL OLLA SELLE LEPINGU ALUSEL ÕIGUS VÕI NÕUE) ÕIGUSKAITSEVAHENDID EI TÄIDA OMA PÕHIEESMÄRKI. JUHUL, KUI MÕNED RIIGID EI LUBA TEATUD VÕI KÕIGI EESPOOL NIMETATUD KAHJUDE VÄLISTAMIST VÕI PIIRAMIST, NII ET KUI SELLISED PIIRANGUD VÕI VÄLISTUSED POLE SEADUSEGA LUBATUD, EI PRUUGI NEED TEIE SUHTES KEHTIDA. MÕNED RIIGID EI LUBA JUHUSLIKE VÕI KAUDSETE KAHJUDE VÄLISTAMIST VÕI PIIRAMIST, NII ET KUI SELLISED PIIRANGUD VÕI VÄLISTUSED POLE SEADUSEGA LUBATUD, EI PRUUGI ÜLALTOODUD PIIRANG VÕI VÄLISTAMINE TEIE SUHTES KEHTIDA.

5.4 Kohaldatava seadusega lubatud ulatuses LOOBUVAD NAVIMOWi OSAPOOLED ja NAVIMOWi EDASIMÜÜJAD käesolevaga igasugusest vastutusest ega vastuta sellega kahjude eest, sealhulgas surm, kehavigastused või varakahjustused, mis tulenevad mis tahes käitumisest (sealhulgas üleastumisest), tegevusest, tegevusetusest või hooletusest või on nendega seotud ja mille on põhjustanud mis tahes volitatud või volitamata edasimüüja, turustaja, hulgimüüja, jaemüüja, teenusepakkuja või kolmas osapool, kes osaleb toote või sellega seotud teenuste levitamises. Kohaldatava õigusega lubatud ulatuses on siin esitatud selgesõnalised kinnitused ja garantiid, kui neid on, ainsad garantiid ja kinnitused, mille NAVIMOWi OSAPOOLED TEILE, igale tarbijale ja/või lõppkasutajale annavad. NAVIMOWi OSAPOOLED ei vastuta mis tahes muude garantiide ja/või kinnituste eest, mida võib anda mõni teine isik, välja arvatud juhul, kui NAVIMOWi OSAPOOLED on sõnaselgelt kirjalikult volitanud sellist lisagarantii ja/või esindust tarbijale või lõppkasutajale andma.

6. Nõuded, vaidluste lahendamine ja vahekohtumenetlus

SIIN SISALDUVAD KLAUSLID ON JURIIDILISELT SIDUVAD TEIE (KAS ÜSIKISIK VÕI ÜKSUS) JA NAVIMOW B.V., SELLE SIIDUSÜHINGU, NAVIMOW OSAPOOLTE JA NAVIMOW EDASIMÜÜJATE VAHEL. SIIN SISALDUVAD PUNKTID VÕIVAD MÕJUTADA TEIE ÕIGUSI JA TEIE KOHUSTUS ON LUGEDA JÄRGMISI JAOTISI. LEPINGUST SAATE LOOBUDA 30 KALENDRIPÄEVA JOOKSUL ALATES ESIMESEST TARBIJAOSTUST, SAATES E-KIRJA AADRESSILE OPTOUT@SEGWAY.COM JA ESITADES ASJAKOHASE TEABE. ÜSIKASJALIKUMAT TEAVET LEIATE PUNKTIST 6.2.

6.1 Siduv vahekohus

Navimow osapooled, Navimow edasimüüjad ja teie nõustute, et kõik vaidlused, erimeelsused või nõuded, mis tulenevad käesolevast lepingust, piiratud garantiist, toote müügist, seisukorrast või toimimisest, olgu need lepingulised, deliktilised, pettuse, valeandmete esitamise või mis tahes muu õigusteooria alusel, sealhulgas, kuid mitte piiratud nõuetega seoses surma, vigastuse või varalise kahjuga, reguleeritakse ja tõlgendatakse vastavalt Madalmaade seadustele, välja arvatud nende kollisiooninormid.

Kõik käesolevast lepingust tulenevad või sellega seotud vaidlused lahendatakse pooltevaheliste sõbralike läbirääkimiste teel. Kui läbirääkimiste käigus ei ole võimalik jõuda lahenduseni, esitatakse vaidlus Madalmaade Arbitraažiinstituudi (NAI) vahekohtule ja menetlus viiakse läbi vastavalt selle vahekohtu taotlemise ajal kehtivatele eeskirjadele. Mõlemad lepinguosalised tunnistavad ja kinnitavad, et vahekohtu otsus on lõplik ja siduv kõigi lepinguosaliste jaoks, seda ei saa edasi kaevata ning selles käsitletakse vahekohtu kulude küsimust ja kõiki sellega seotud küsimusi. Vahekohtu otsuse täitmine toimub pädeva kohtu poolt.

Lisaks lepivad lepinguosalised kokku, et

- i. vahekohtu asukoht on Amsterdam, Holland.
- ii. Kohus koosneb 3 vahekohtunikust.
- iii. Vahekohtumenetlus toimub inglise keeles.

6. jagu „Nõuded, vaidluste lahendamine ja vahekohtumenetlus“ jääb kehtima käesoleva lepingu ja/või piiratud garantii lõpetamisel või lõppemisel või juhul, kui pädev kohtuasutus, kellel on selles küsimuses tegelikud volitused ja pädevus, tunnistab selle lepingu ja/või piiratud garantii täielikult või osaliselt tühiseks, välditavaks, kehtetuks või jõustamatuks.

6.2 Loobumine

VÕITE SELLEST VAIDLUSTE LAHENDAMISE MENETLUSEST LOOBUDA, TEATADES SELLEST NAVIMOWILE VÕI NAVIMOWI OSAPOOLTELE HILJEMALT KOLMKÜMMEND (30) KALENDRIPÄEVA PÄRAST KUUPÄEVA, MIL ESIMENE TARBIJAST OSTJA TOOTE OSTIS. LOOBUMISEKS PEATE SAATMA TEATE E-POSTI TEEL AADRESSILE OPTOUT@SEGWAY.COM KOOS TEEMAREAGA: „ARBITRATION OPT-OUT“ (VAHEKOHTUMENETLUSEST LOOBUMINE). E-POSTI TEEL SAADETAV LOOBUMISTEATIS PEAB SISALDAMA (A) TEIE NIME, E-POSTI AADRESSI, POSTIAADRESSI JA TELEFONINUMBRIT; (B) TOOTE OSTMISE KUUPÄEVA; (C) TOOTEMUDELI NIMETUST VÕI MUDELI NUMBRIT; JA (D) SEERIANUMBRIT. VASTASEL JUHUL VÕITE LOOBUDA, SAATES LOOBUMISKIRJA NAVIMOW/LE AADRESSIL: Teleportboulevard 130, ScaleHub Office B2.01,1043EJ Amsterdam, The Netherlands. REGISTREERITUD KIRI KOLMEKÜMNE (30) KALENDRIPÄEVA JOOKSUL ALATES KUUPÄEVA, MIL ESIMENE LÕPPKASUTAJA OSTIS TOOTE NAVIMOWI EDASIMÜÜJALT. LOOBUMISKIRI PEAB SISALDAMA JÄRGMIST TEAVET: (A) TEIE NIMI, E-POSTI AADRESS, POSTIAADRESS JA TELEFONINUMBER; (B) TOOTE OSTMISE KUUPÄEV; (C) TOOTEMUDELI NIMETUS VÕI MUDELI NUMBER; (D) SEERIANUMBER; JA (E) JÄRGMINE AVALDUS: EESPOOL NIMETATUD TARBIJA OTSUSTAB LOOBUDA VAIDLUSTE LAHENDAMISE MENETLUSEST, NAGU ON SÄTESTATUD SELLES PIIRATUD GARANTII. NEED ON AINSAD KAKS TÕHUSAT VIISI SELLEST VAIDLUSTE LAHENDAMISE MENETLUSEST LOOBUMISEKS. SELLEST VAIDLUSTE LAHENDAMISE MENETLUSEST LOOBUMINE EI MÕJUTA MINGIL VIISIL PIIRATUD GARANTII ULATUST JA SAATE JÄTKUVALT KASUTADA PIIRATUD GARANTII EELISEID.

6.3 Keel

Käesolev leping võib olla tõlgitud erinevatesse keeltesse. Konflikti korral on ülimuslik ja kontrollitav ingliskeelne versioon.

7. Kavandatud kolmandast isikust kasusaaja

(a) Kui füüsiline isik saab uue toote kingitusena selle algselt ostjalt ja see saaja ei ole käesoleva lepingu osaline, loetakse see saaja käesoleva lepingu kavandatud kolmandaks isikuks. (b) Kui (i) füüsiline isik kuulub toote ostja perekonda või majapidamisse, (ii) on mõistlik eeldada, et selline isik võib toodet kasutada, tarbida või mõjutada ja (iii) see isik ei ole käesoleva lepingu osaline, loetakse see isik käesoleva lepingu kavandatud kolmandast isikust kasusaajaks.

8. Aegumistähtaeg

Pooled lepivad kokku, et kõik vaidlused või nõuded, mis tulenevad käesolevast lepingust, sellega seotud piiratud garantiist, toote müügist, seisukorrast või toimimisest, ja olenemata sellest, kas need põhinevad lepingul, pettusel, valeandmete esitamisel või mõnel muul õiguslikul või omakapitali teoorial, sealhulgas surma-, vigastus- või varakahju nõuded, tuleb esitada ühe aasta jooksul pärast hagi põhjuse ilmnemist.

9. Eraldatavus

Kui mõni käesoleva lepingu tingimus, klausel või säte on mõnes jurisdiktsioonis kehtetu, ebaseaduslik või jõustamatu, ei mõjuta selline kehtetus, ebaseaduslikkus või jõustamatus ühtegi muud käesoleva lepingu tingimust, klauslit või sätet ega muuda sellist tingimust, klauslit või sätet kehtetuks või jõustamatuks mõnes teises jurisdiktsioonis. Kui leitakse, et mõni tingimus, klausel või säte on kehtetu, ebaseaduslik või jõustamatu, peavad pooled heas usus läbirääkimisi, ja kui läbirääkimised ei õnnestu, võib vahetult muuta käesolevat lepingut, et viia võimalikult täpselt ellu poolte algne kavatus, et käesolevaga kavandatud tehingud saaksid võimalikult suures ulatuses ellu viidud nii, nagu algselt kavandatud.

6.4 Sertifikaadid

Euroopa Liidu vastavusavaldus

Teave kasutajatele elektri- ja elektroonikaseadmete jäätmete kõrvaldamise kohta



See sümbol tootel või selle pakendil näitab, et kasutatud elektri- ja elektroonikatooteid ei tohi kõrvaldada koos sorteerimata olmejäätmetega. Nõuetekohaseks käitlemiseks on teie kohustus kõrvaldada oma jäätmed, korraldades nende tagastamise määratud kogumispunktidesse.

Selle toote õige kõrvaldamine aitab säästa väärtuslikke ressursse ja vältida võimalikke negatiivseid mõjusid inimeste tervisele ja keskkonnale, mis võivad muidu sobimatust jäätmekäitlusest tekkida.

Kasutatud seadme tagastamiseks kasutage tasuta tagastamis- ja kogumissüsteeme või võtke ühendust jaemüüjaga, kellelt toode osteti. Lähima määratud kogumispunkti kohta lisateabe saamiseks võtke ühendust kohaliku omavalitsusega. Nende jäätmete ebaõige kõrvaldamise eest võidakse kohaldada karistusi vastavalt teie siseriiklikele õigusaktidele.

Teave kasutatud patareide ja akude kõrvaldamise kohta kasutajatele



See sümbol tähendab, et patareisid ja akusid ei tohi nende kasutuselt kõrvaldamisel segada sorteerimata olmejäätmetega. Teie osalemine on oluline osa jõupingutustest minimeerida patareide ja akude mõju keskkonnale ning inimeste tervisele. Nõuetekohaseks ringlussevõtuks võite selle toote või selles sisalduvad patareid või akud tagastada tasuta oma varustajale või määratud kogumispunkti.

Selle toote õige kõrvaldamine aitab säästa väärtuslikke ressursse ja vältida võimalikke negatiivseid mõjusid inimeste tervisele ja keskkonnale, mis võivad muidu sobimatust jäätmekäitlusest tekkida.

Nende jäätmete vale kõrvaldamise eest võidakse kohaldada karistusi vastavalt teie riigi õigusaktidele. Kasutatud patareide ja akude jaoks on olemas eraldi kogumissüsteemid.

Kõrvaldage patareid ja akud nõuetekohaselt oma kohaliku kogukonna jäätmete kogumis- ja taaskasutuskeskuses.

Teatavate ohtlike ainete kasutamise piiramise RoHS direktiiv / Ohtlike ainete kasutamise piiramise direktiiv

Navimow B.V. kinnitab käesolevaga, et kogu toode, sealhulgas osad (kaablid, juhtmed jne) vastavad RoHS direktiivi 2011/65/EL nõuetele ja muudatustele komisjoni delegeeritud direktiivi (EL) 2015/863 teatavate ohtlike ainete kasutamise piiramise kohta elektri- ja elektroonikaseadmetes (RoHS-i uuestisõnastamine või RoHS 2.0).

Raadioseadmete direktiiv

Navimow B.V. kinnitab käesolevaga, et selles jaotises loetletud toode vastab raadioseadmete direktiivi 2014/53/EL olulistele nõuetele ja muudele asjakohastele sätetele.

Masinadirektiiv

Navimow B.V. kinnitab käesolevaga, et selles jaotises loetletud toode vastab masinadirektiivi 2006/42/EÜ olulistele nõuetele ja muudele asjakohastele sätetele.

Euroopa volitatud esindaja:



AR Experts B.V., Boeingavenue 209, 1119 PD Schiphol-Rijk, Holland

Navimow B.V. kinnitab käesolevaga, et toode vastab ohtlike ainete kasutamise piiramise direktiivi 2011/65/EL ja komisjoni delegeeritud direktiivi (EL) 2015/863, raadioseadmete direktiivi 2014/53/EL ja masinadirektiivi 2006/42/EÜ olulistele nõuetele ja muudele asjakohastele sätetele.

SRD	Sagedusriba(d)	865,05–867,9 MHz / 865,05–867,9 MHz
	Maksimaalne raadiosageduslik võimsus	13,43 dBm (ERP)
Bluetooth-LE	Sagedusriba(d)	2402–2480 MHz / 2402–2480 MHz
	Maksimaalne raadiosageduslik võimsus	9,84 dBm (EIRP)
802,11 b/g/n/ax	Sagedusriba(d)	2412–2472 MHz / 2412–2472 MHz
	Maksimaalne raadiosageduslik võimsus	17,78 dBm (EIRP)
802,11 a/n/ac/ax	Sagedusriba(d)	5500–5700 MHz / 5500–5700 MHz
	Maksimaalne raadiosageduslik võimsus	16,09 dBm (EIRP)
802,11 a/n/ac/ax	Sagedusriba(d)	5745–5825 MHz / 5745–5825 MHz
	Maksimaalne raadiosageduslik võimsus	11,27 dBm (EIRP)
LTE Band 1	Sagedusriba(d)	1920–1980 MHz / 2110–2170 MHz
	Maksimaalne raadiosageduslik võimsus	25 dBm (lääbiviidud, hinnatud)
LTE Band 3	Sagedusriba(d)	1710–1785 MHz / 1805–1880 MHz
	Maksimaalne raadiosageduslik võimsus	25 dBm (lääbiviidud, hinnatud)
LTE Band 7	Sagedusriba(d)	2500–2570 MHz / 2620–2690 MHz
	Maksimaalne raadiosageduslik võimsus	25 dBm (lääbiviidud, hinnatud)
LTE Band 8	Sagedusriba(d)	880–915 MHz / 925–960 MHz
	Maksimaalne raadiosageduslik võimsus	25 dBm (lääbiviidud, hinnatud)
LTE Band 20	Sagedusriba(d)	832–862 MHz / 791–821 MHz
	Maksimaalne raadiosageduslik võimsus	25 dBm (lääbiviidud, hinnatud)
LTE Band 28	Sagedusriba(d)	703–748 MHz / 758–803 MHz
	Maksimaalne raadiosageduslik võimsus	25 dBm (lääbiviidud, hinnatud)

GNSS-konstellatsioon	GNSS-signaalide nimetused	RNSS sagedusriba (MHz)
GPS	L1 C/A	1559–1610
	L2C	1215–1300
	L5	1164–1215
Galileo	E1	1559–1610
	E5b	1164–1215
	E5a	1164–1215
BDS	B1C	1559–1610
	B1I	1559–1610

7. Meie kontaktandmed

Tootja: Willand (Beijing) Technology Co., LTD.

Address: Room 203, A-1 Bldg. Zhongguancun Dongsheng Technology Park (Northern Territory), No. 66, Xixiaokou Rd, Haidian Dist., Beijing, China.

E-post: support-navimow@rlm.segway.com

Valmistatud ettevõttele: Navimow B.V.

Address: Teleportboulevard 130, ScaleHub Office B2.01,1043EJ Amsterdam, Holland.

Euroopa volitatud esindaja: AR Experts B.V., Boeingavenue 209, 1119 PD Schiphol-Riik, Holland.

E-post: info@certification-experts.com

Veebisait: navimow.com

Võtke meiega ühendust, kui teil tekib probleeme seoses niiduki käitamise, hoolduse ja ohutuse või riketega.

8. Kaubamärk ja lahtiütlus

Bluetooth® sõnamärk ja logod on registreeritud kaubamärgid, mis kuuluvad ettevõttele Bluetooth SIG, Inc. ja nende kaubamärkide mis tahes kasutamine tootja poolt toimub litsentsi alusel. Muud kaubamärgid ja kaubanimed kuuluvad vastavatele omanikele.

NAVIMOW