

Navimow Terranox Series
Lietošanas pamācība



SVARĪGI

UZMANĪGI IZLASIET PIRMS LIETOŠANAS SAGLABĀT TURPMĀKAI UZZIŅAI

- 1)Pārliecinieties, ka Navimow (rokasgrāmatā saukts par pļaujmašīnu) un uzlādes stacija tiek uzstādīta un darbojas saskaņā ar instrukcijām. Apmeklējiet navimow.com, lai iegūtu visu lietošanas pamācību un jaunākos informatīvos lietotāja materiālus.
- 2)Pļaujmašīnu ir paredzēts izmantot tikai klientiem. Pļaujmašīnas izmantošana citiem mērķiem, nevis pļaušanai, var radīt smagas traumas. Lai izvairītos no traumu riska, izlasiet un izprotiet visus brīdinājumus un piesardzības pasākumus. Lūdzu, ņemiet vērā, ka jūs varat mazināt risku, ievērojot šajā rokasgrāmatā sniegtos norādījumus un brīdinājumus, taču jūs nevarat novērst visus riskus. Uzņēmējs vai lietotājs ir atbildīgs par nelaimes gadījumiem vai apdraudējumiem, kas radušies citiem cilvēkiem viņa īpašumā.
- 3)Navimow ierīce ir aprīkota ar daudziem iebūvētiem drošības sensoriem, taču drošības riski joprojām pastāv. Nosakiet pļaušanas laiku, kad zālienā nav cilvēku vai mājdzīvnieku. Informējiet kaimiņus par nelaimes gadījumu vai apdraudējumu risku. Ja pļaujmašīnu izmantojat publiskā zālienā vai ja zāliens ir pieejams kaimiņiem vai personām no ielas, aizsargājiet vai nožogojiet zālienu vai arī ap darba zonu izvietojiet brīdinājuma zīmi ar uzrakstu: BRĪDINĀJUMS! Automātiskā zāles pļaujmašīna! Netuvojieties mašīnai! Uzraugiet bērnus!
- 4)NEMODIFICĒJIET pļaujmašīnu patstāvīgi. Modifikācijas var traucēt pļaujmašīnas darbību, izraisīt nopietnus ievainojumus un/vai bojājumus vai anulēt ierobežoto garantiju. Izmantojiet tikai Navimow apstiprinātās detaļas un piederumus.
- 5)Ražotājs iesaka lietotājiem būt vismaz 18 gadu vecumam. Pirms darba ar mašīnu noteikti saņemiet nepieciešamo apmācību.

Pirms pļaušanas:

- Regulāri pārbaudiet, vai visas pļaujmašīnas daļas darbojas pareizi.
- Lai pļaušanas rezultāti būtu vislabākie, ieteicams pļaut sausā laikā. Pļaujot lietū, zāles atgriezumi var iestrēgt pļaujmašīnas apakšā, izraisot tās slīdēšanu. NEPĻAUJIET sliktos laikapstākļos, piemēram, stiprā lietū, pērkona negaisa vai sniega laikā.
- Periodiski pārbaudiet vietu, kur tiks izmantota mašīna, un no tās izņemiet visus akmeņus, kokus, stieples, kaulus un citus svešķermeņus. Ierobežotā garantija neattiecas uz bojājumiem, kas radušies, atstājot zālienā objektus.
- Lai izvairītos no iespējamiem bojājumiem, turiet pļaujmašīnu vismaz 1 m (3 pēdas) attālumā no smidzinātāju sprauslām. Pļaujmašīnai un smidzinātājam NAV jāstrādā vienlaicīgi. Pielāgojiet pļaušanas grafiku tā, lai tas darbotos citā laikā nekā smidzinātājs.
- NEKAD neļaujiet bērniem pieskarties enerģijas padevei, uzlādes stacijai, asmeņiem, akumulatora nodalījumam vai jebkurām daļām ar spraugām, piemēram, riteniem.

Pļaušanas laikā:

- Sargieties no rotējošiem asmeņiem! NELIECIET rokas vai kājas zem rotējošajiem asmeņiem vai to tuvumā.
- Pļaušanas laikā uzmanieties no maziem lidojošiem objektiem vai akmeņiem. Darbojoties ar pļaujmašīnu, ievērojiet drošu attālumu no tās.
- NEATSTĀJIET mašīnu bez uzraudzības, ja zināt, ka tās tuvumā ir mājdzīvnieki, bērni vai cilvēki.
- NEPĀRSNIEDZIET pļaujmašīnas iespējas. Attāli vadot pļaujmašīnu un tā piederumus, saglabājiet līdzsvaru, vērojiet savus soļus un gaitu – ejiet, bet nekad neskrieniet.

Droša lietošana:

- NEDARBINIET vai NEUZLĀDĒJIET pļaujmašīnu ārpus temperatūras ierobežojumiem: 0–40 °C (32–104 °F), jo zema/augsta temperatūra var samazināt pļaujmašīnas veiktspēju un pat izraisīt nelaimes gadījumus.
- NENOVIETOJIET neko uz pļaujmašīnas vai uzlādes stacijas.
- Ieteicams, lai pļaujmašīnas regulāru apkopi (skatiet lietošanas pamācības sadaļu "Apkope") veiktu pilngadīga persona.
- Regulāri pārbaudiet brīdinājuma ierīces, lai pārliecinātos, ka tās darbojas. Šīs ierīces ietver skaņas signālu, uzlādes stacijas LED gaismu un pļaujmašīnas apkārtējo apgaismojumu.
- Pirms uzlādēšanas lietošanas pamācībā izlasiet sadaļu "Kā uzlādēt". Nepareiza lietošana var izraisīt elektriskās strāvas triecienu, pārkaršanu vai kodīga šķidruma noplūdi.
- Izmantojiet tikai oriģinālo baterijas paku vai tāda paša modeļa baterijas paku, kā norādījis uzņēmums Navimow. Katrā pļaujmašīnā ir viens akumulatora komplekts. Atkarībā no konkrētā pļaujmašīnas modeļa akumulatora nominālā ietilpība ir 20 Ah un 25 Ah. Sazinieties ar pēcpārdošanas servisu un lūdziet profesionālu tehniķi nomainīt baterijas paku.
- Neizmantojiet neuzlādējamus akumulatorus. Lai uzlādētu akumulatoru, izmantojiet tikai šīs ierīces komplektācijā iekļauto noņemamo barošanas avotu. Eiropas Savienībā un Norvēģijā: NBW32D007D0N01-EU; Apvienotajai Karalistei: NBW32D007D0N01-UK; Šveicei: NBW32D007D0N01-CH.
- NEDEMONTĒT un NEDURIET akumulatora korpusu. Lai novērstu īsslēgumu, turiet akumulatoru tālāk no metāla priekšmetiem. Sargājiet no uguns, karstuma un tiešiem saules stariem.
- Lai iegūtu informāciju par bateriju/akumulatoru un elektrisko ierīču atkritumiem, sazinieties ar sadzīves atkritumu apsaimniekošanas dienestu, vietējo vai reģionālo atkritumu apsaimniekošanas biroju vai tirdzniecības vietu.
- Nomainot asmeņus, ievērojiet piesardzību un valkājiet aizsargcimdus, jo asmeņi var radīt kaitējumu.
- Ja enerģijas padeves vai pagarinājuma kabelis lietošanas laikā tiek bojāts vai ir sapinies, atvienojiet enerģijas padevi no strāvas kontaktlīgšanas un pēc tam vadu sakārtojiet. Lai izvairītos no apdraudējuma, atvienojot enerģijas padevi no kontaktlīgšanas, velciet kontaktdakšas korpusu, nevis vadu. Sazinieties ar pēcpārdošanas servisu un lūdziet profesionālam tehniķim salabot vai nomainīt vadu.
- Tīrot, pārbaudot, vai nav bojājumu vai pārbaudot, vai nav noviržu, pļaujmašīnai jābūt izslēgtai, un uzlādes stacijai jābūt atvienotai no enerģijas padeves.

Rūpīgi izpētiet uz produkta un etiķetēs norādītos simbolus un izprotiet to nozīmi:



2. Produkta pārskats

2.1 Komplektācijas saturs

Ja trūkst kāda detaļa vai tiek konstatēti bojājumi, sazinieties ar pēcpārdošanas servisu. **Iesakām saglabāt iepakojuma materiālus turpmākai transportēšanai un sūtīšanai.**

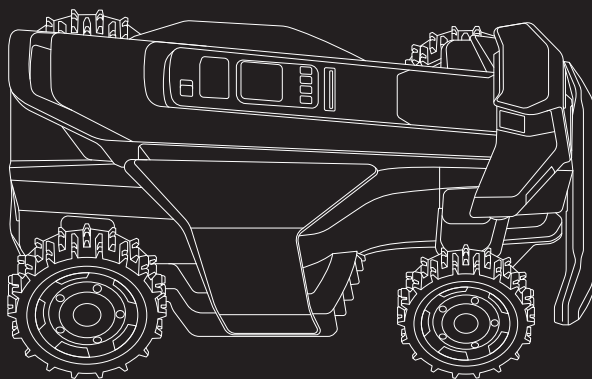

Navimow TerranoX Series

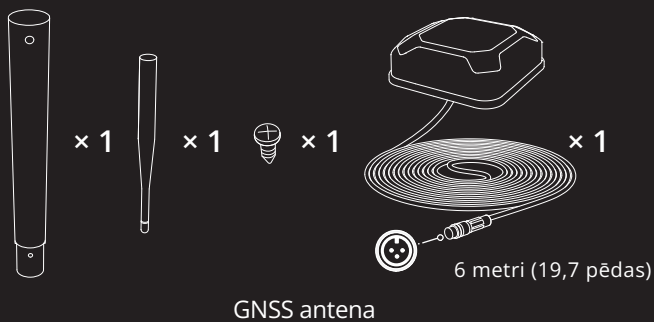

GNSS antena

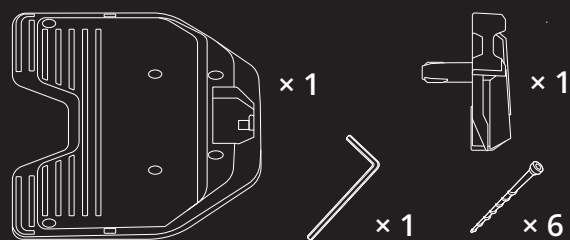

Uzlādes stacija un uzstādīšanas komplekts

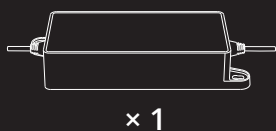

x 1

Energijas padeves adapteris (uzlādes stacijai)



x 1

Energijas padeves pagarinājuma kabelis

⚠ BRĪDINĀJUMS

Asas malas. Nepavērst pret cilvēkiem.

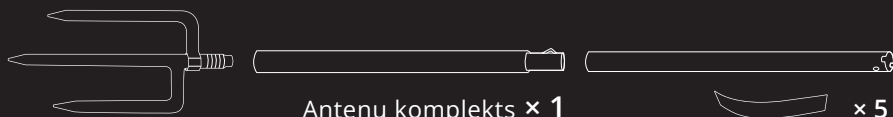

Antenu komplekts x 1

x 5

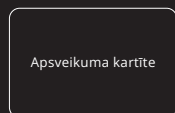

Apsveikuma kartīte

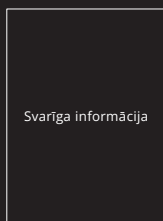

Svarīga informācija

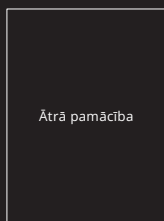

Ātrā pamācība



x 20

Tapas pagarinājuma kabeļa nostiprināšanai



x 36



x 36

Rezerves asmeņi un skrūves

Pacelšanas rokturis

Lietus sensors

Vadības panelis

Aizmugurējais ritenis

Labās kameras sensors

Priekšējais ritenis

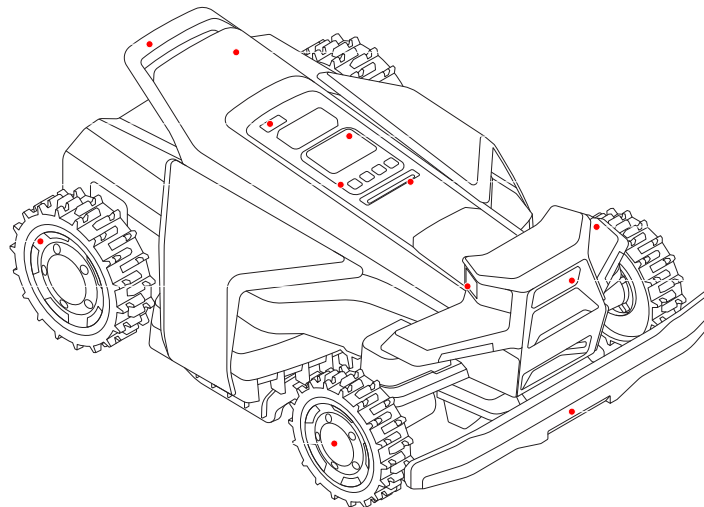

RTK modulis

Displeja ekrāns

Apkārtējais apgaismojums

Kreisās kameras sensors

Priekšējās kameras sensors

Buferis

- Pacelšanas rokturis: Palīdz pacelt pļaujmašīnu, kad nepieciešams.
- RTK modulis Izmanto palīgpozicionēšanai.
- Lietus sensors Nosaka lietus lāses un aktivizē zāles pļāvēja atgriešanos uzlādes stacijā.
- Displeja ekrāns: Rāda pļaujmašīnas statusu un atbalsta pļaušanas augstuma, valodu un mērvienību iestatīšanu.
- Vadības panelis: Pogas var izmantot, lai sāktu pļaušanu, bloķētu/atbloķētu pļaujmašīnu, nosūtītu pļaujmašīnu uzlādēšanai un citām pamata darbībām.
- Apkārtējais apgaismojums Rāda dažādus pļaujmašīnas stāvokļus, pamatojoties uz dažādiem apgaismojuma efektiem.
- Kameras sensori: Trīs kameru sensori ar 360° pārklājumu nosaka objektus, kas nav no zāles, lai novērstu sadursmes.
- Buferis: Izmanto, lai apturētu pļaujmašīnu, kad tas saduras ar šķērslī.
- Aizmugurējie un priekšējie riteņi: Četru riteņu piedziņas bezceļu riteņi labākai saķerei un pretestībai.

Griešanas disks pret
aizsērēšanu (labais)

Griešanas disks pret
aizsērēšanu (kreisais)

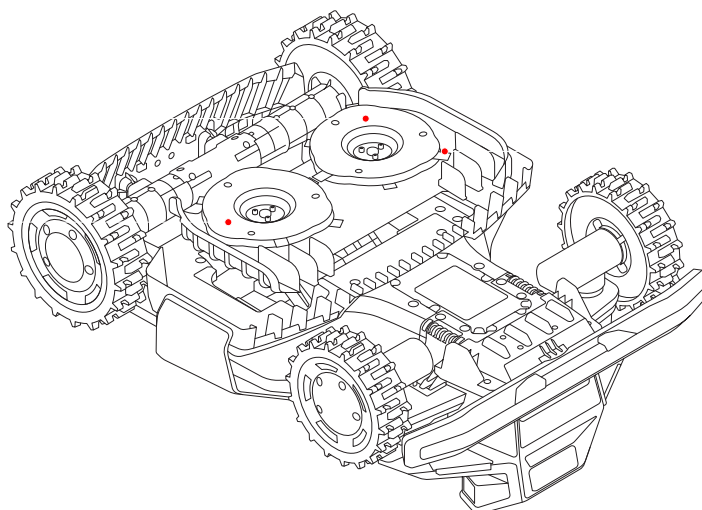

Asmeņi

- Asmeņi: Asmeņi pēc piestiprināšanas asmeņa diskam var brīvi griezties. Pļaušanas laikā tie šūpojas uz āru, lai nopļautu zāli. Saduroties ar šķērslī, tie aizsardzības nolūkos saliecas uz iekšu.
- Griešanas disks pret aizsērēšanu: Samazina iespēju, ka nopļautā zāle var iestrēgt asmeņos, tāpēc asmeņus var izmantot ilgāku laiku.

Darbība	Displeja ekrāns	Gaismas uz pļaujmašīnas	Darbība	Displeja ekrāns	Gaismas uz pļaujmašīnas
Ieslēgt: Nospiediet OK.		Mirgo dzeltenā krāsā	Kartēšana		Pastāvīgi deg zilā krāsā
Izslēgt: Nospiediet OK un turiet 3 sekundes nospiestu		Pastāvīgi deg zilā krāsā	Asmeņi tūlīt griezīsies		Mirgo baltā krāsā
Uzlāde		Pulsējošā zaļā: Notiek uzlāde Pastāvīgi deg zaļā krāsā: Pilnībā uzlādēta	Nosūtīt pļaujmašīnu uz uzlādes staciju		Pastāvīgi deg zilā krāsā
Kļūda: Izpildiet lietotnē sniegtos norādījumus, lai notīrītu kļūdas kodu		Mirgo sarkanā krāsā	Bērnu bloķēšana: Ieslēdziet to, izmantojot lietotni		/
Pacelts uz augšu, sasvērts vai apgāzts		Pastāvīgi deg sarkanā krāsā	Drošības bloķēšana: Atlasiet drošības slēdzenes ikonu un ieslēdziet to.		/
Programmatūras atjaunināšana		Pulsējoša balta			

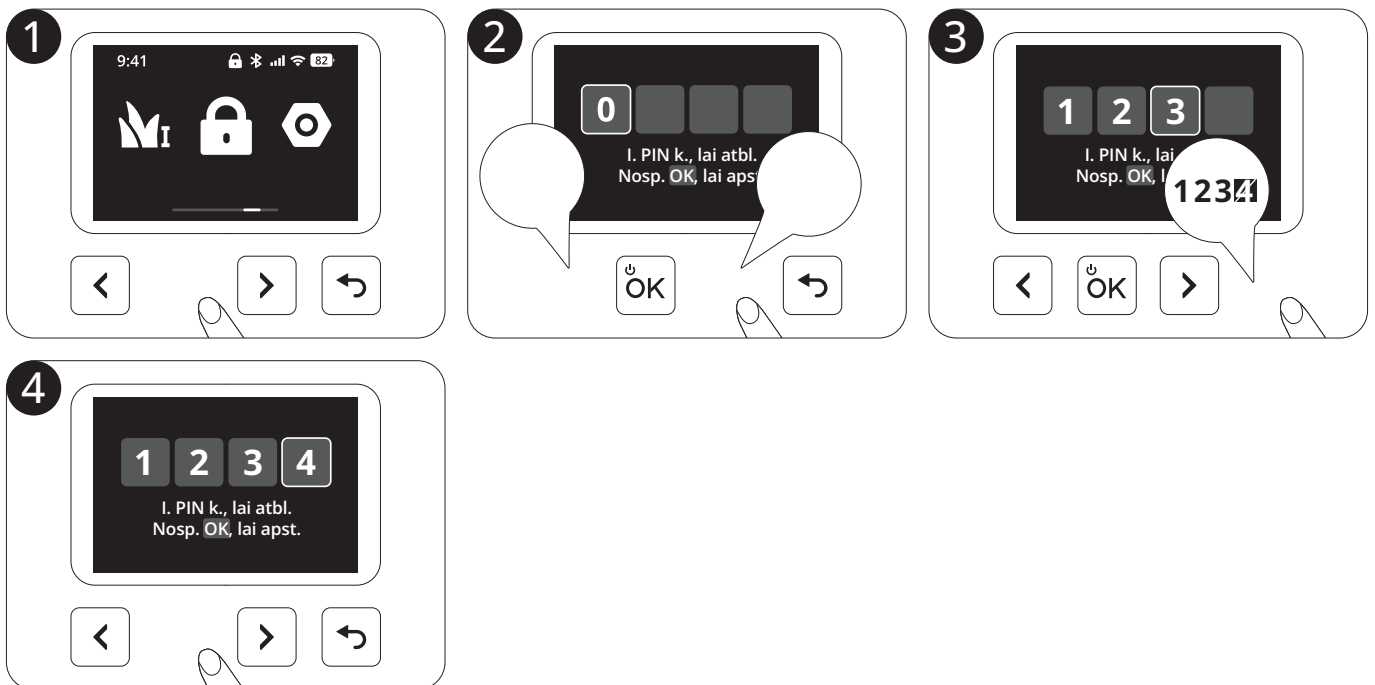

		Terranox CM120M1	Terranox CM240M1
Pamatinformācija	Izmēri: Garums × Platums × Augstums	850 x 610 x 351 mm	
	Neto svars (ar akumulatoru)	29,60 kg	29,95 kg
Pļaujmašīnas parametri	Maksimālais pļaušanas laukums	12000 m ²	24000 m ²
	Laiks pļaut Maksimālais pļaušanas laukums[1]	40 stundas	72 stundas
	Standarta pļaušanas laiks Ar pilnu uzlādi[2]	Aptuveni 145 min	Aptuveni 180 min
	Apstrādājamā platība stundā	720 m ²	800 m ²
	Pļaušanas platums	43 cm	
	Pļaušanas augstums	20-95 mm	
	Uzlādes laiks	Aptuveni 145 min	Aptuveni 180 min
Trokšņa emisijas[3]	Izmērītais skaņas jaudas līmenis LWA	68 dB(A)	
	Skaņas jaudas nenoteiktība KWA	3 dB(A)	
	Akustiskā spiediena līmenis LpA	60 dB(A)	
	Akustiskā spiediena nenoteiktība KpA	3 dB(A)	
Darba apstākļi	Darba temperatūra	0–40 °C (32–104 °F); 10–35 °C (50–95 °F), ieteicama	
	Glabāšanas temperatūra	-20–50 °C (-4–122 °F); 10–35 °C (50–95 °F), ieteicama	
	IP novērtējums	IP66 attiecībā uz pļaujmašīnas korpusu un uzlādes staciju, IP67 attiecībā uz barošanas avotu un kameru	
	Maks. slīpums darba zonā	84%	
	Maks. slīpums pie robežas	84%	
Asmens motors	Nominālais ātrums	2800/min	
Akumulatora komplekts	Akumulatora tips	Litija jonu akumulators	
	Nominālais spriegums	21,6 V DC	
	Nominālā kapacitāte/enerģija	20 Ah / 432 Wh	25 Ah / 540 Wh
Enerģijas padeve	Ievades spriegums	100-240 V AC	
	Izvades spriegums	32 V DC MAKS	
	Izvades strāva	7 A MAKS	
	Kabeļa garums	Strāvas kabelis: 1,2 m /Pagarinājuma kabelis: 10 m	
Uzlādes stacija	Ievades spriegums	32 V DC	
	Ievades strāva	7 A MAKS	
	Izvades spriegums	32 V DC	
	Izvades strāva	7 A MAKS	
	Indikators	LED	

[1] Laiks līdz pļaušanai Maksimālā pļaušanas platība ietver uzlādes laiku. Šie dati tiek pārbaudīti līdzenā, bez šķēršļiem zālienā. Faktiskais laiks maksimālās pļaušanas laukuma pļaušanai var atšķirties atkarībā no zāliena formas, reljefa slīpuma, šķēršļu skaita, pļaušanas augstuma un citiem faktoriem.

[2] Testēts ar standarta pļaušanas ātrumu ar uzlādētu akumulatoru apkārtējā temperatūrā 25 °C (77 °F), pļaujot svaigi grieztu zālienu. Produkts var ilgāk pļaut atklātās platībās, nevis mazos nodalītos zālienus. Ja zāle ir mitra vai gara, darbaspēja ir mazāka. Jo līdzenāka zāliena virsma, jo lielāka darbaspēja.

[3] Trokšņa emisiju deklarācijas atbilst EN 50636-2-107.

Navimow Garage X ir pilnībā saderīga ar Navimow TerranoX sēriju, jo tā nebloķē GPS signālus vai tīkla savienojamību. Garāža nodrošina papildu aizsardzību pret saules stariem un lietu. Atvāžamais pārsegs nodrošina vieglu piekļuvi vadības panelim, lai plaujmašīnu varētu darbināt uzlādes stacijā.

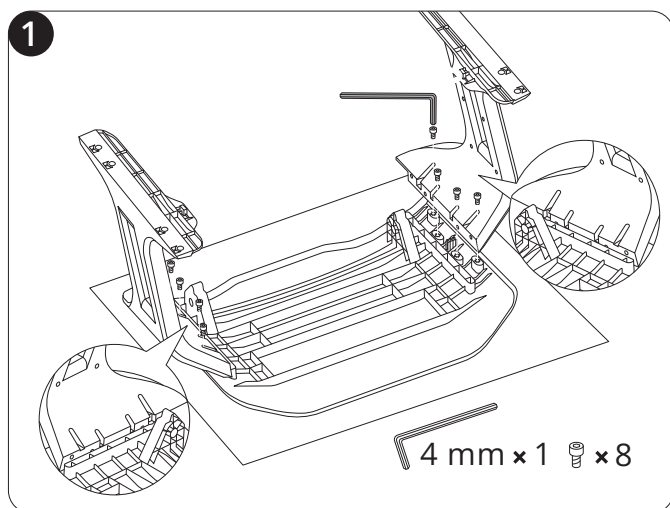

Ja izmantojat lokālo RTK, pietiks ar pareizu zemes uzstādīšanu. Lai iegūtu labāku signālu, antenu var uzstādīt pie sienas vai jumta — vienkārši veiciet tālāk norādītās darbības.

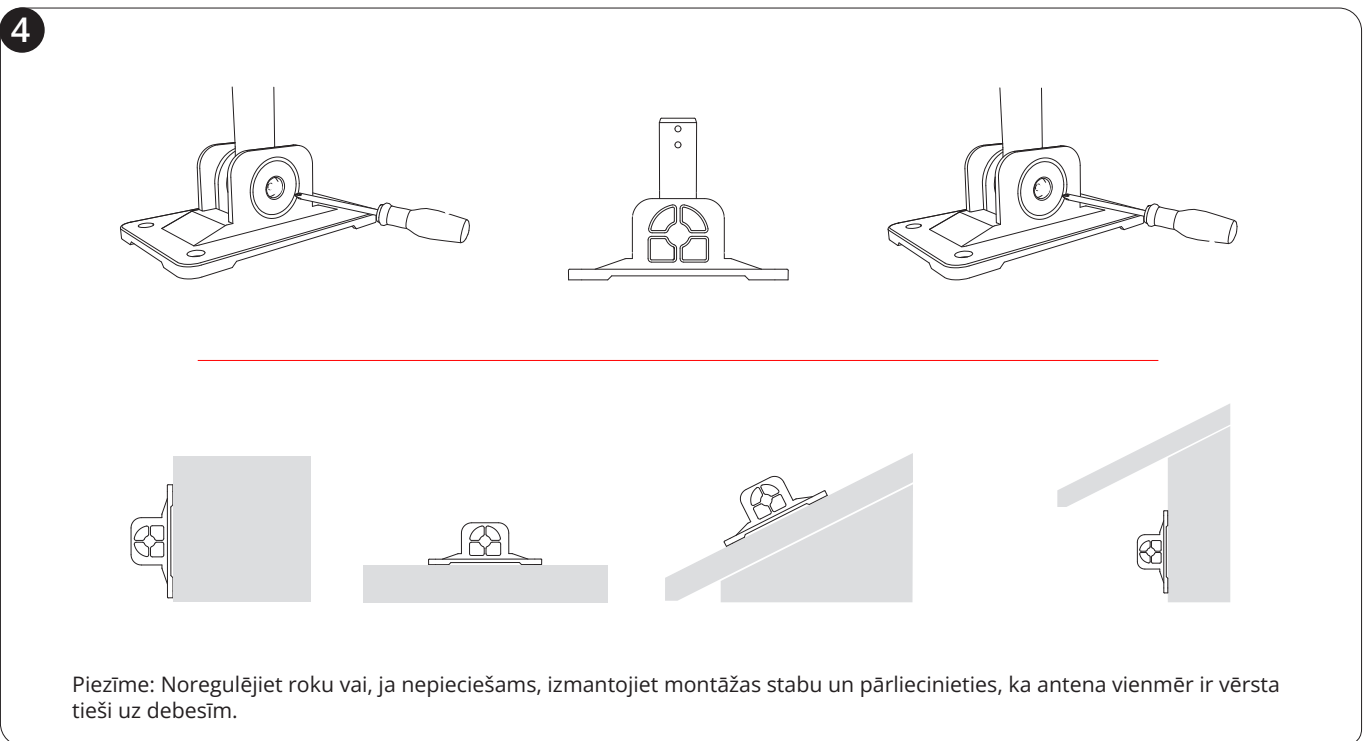
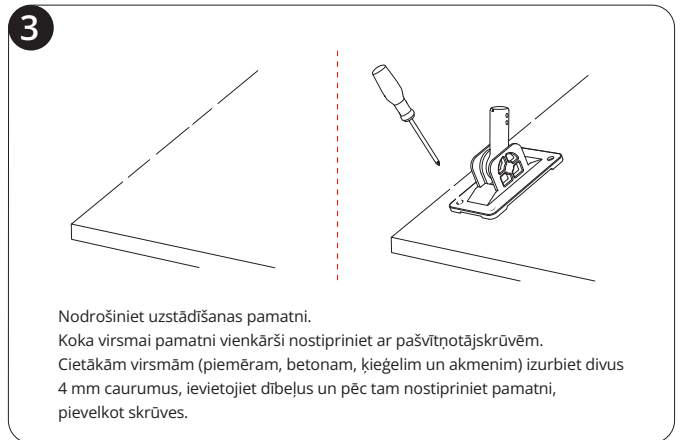
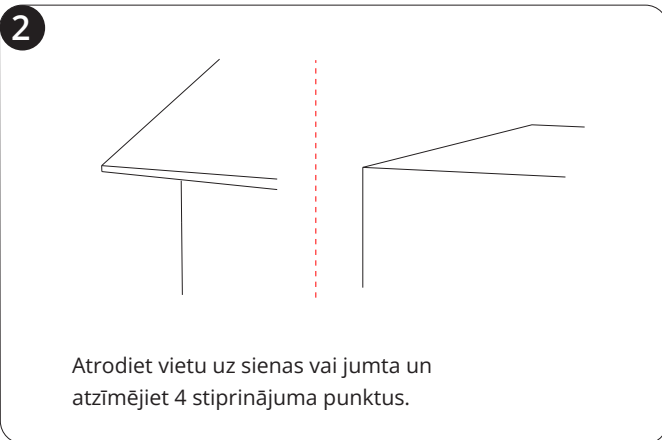
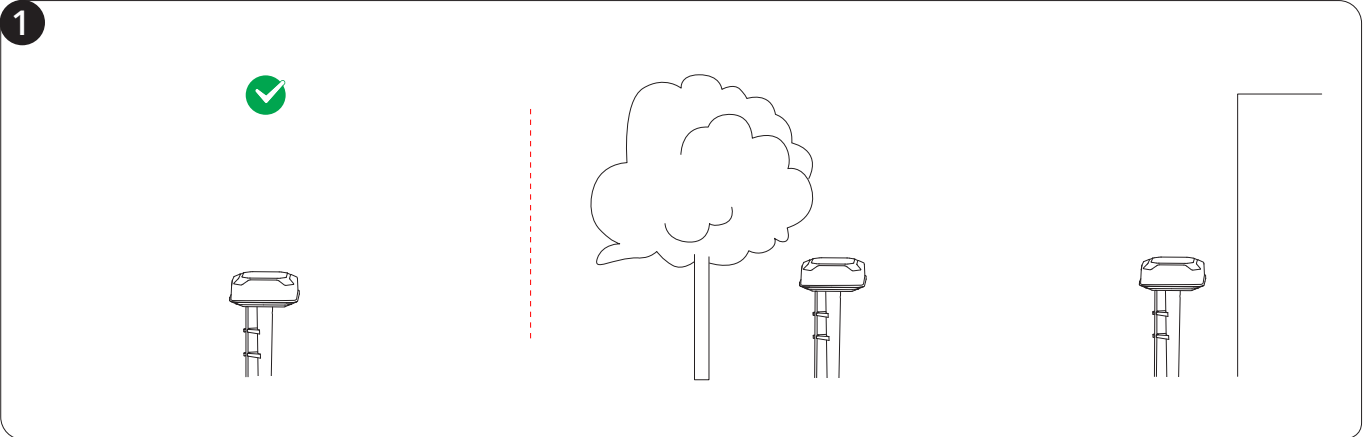

5

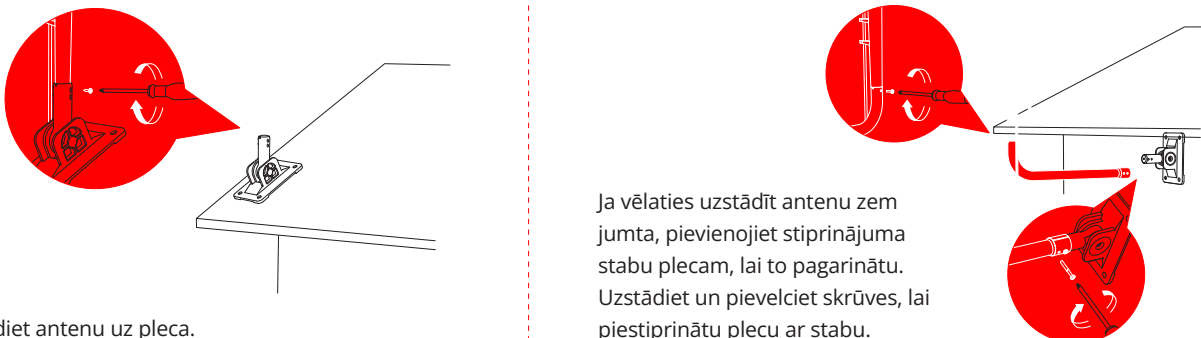

Uzstādiet antenu uz pleca.

Ja vēlaties uzstādīt antenu zem jumta, pievienojiet stiprinājuma stabu plecam, lai to pagarinātu. Uzstādiet un pievelciet skrūves, lai piestiprinātu plecu ar stabu.

6

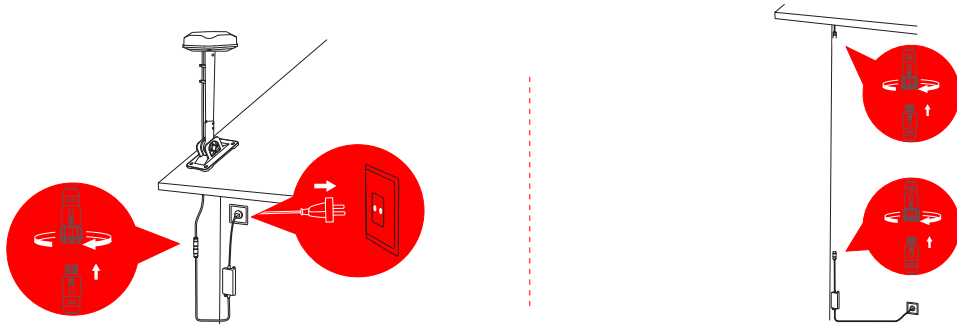

Piezīme: Izmantojiet ne vairāk kā 3 antenas pagarinātājus. Lai iegādātos, sazinieties ar vietējo izplatītāju.

7

Turiet GNSS antenu vietā, kur vēlaties to uzstādīt. Pārbaudiet, vai plaujmašīnas indikators pastāvīgi deg zaļā krāsā vai zilā krāsā (tas nozīmē, ka signāls ir spēcīgs).

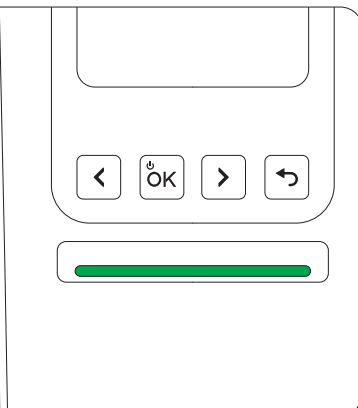

Primārās antenas atrašanās vieta ietekmē pozicionēšanas precizitāti. Ja pēc kartes saglabāšanas pārvietojat primāro antenu, jums ir jāizveido jauna karte. Pārvietojot **signāla uzlabošanas antenu** nav nepieciešama atkārtota kartēšana.

Šī papildu antena darbojas ar jūsu primāro antenu, kas iekļauta plaujmašīnas komplektā. Izmantojiet šo antenu, lai nepieciešamības gadījumā paplašinātu GPS signāla pārklājumu. Papildinformāciju skatiet sadaļā 3.3.3. Signāla pastiprināšanas antenas montāža un savienošana pārī.

Šis adapteris ir piemērots gadījumos, kad antena jāuzstāda tālu no uzlādes stacijas, īpaši, ja ir āra elektrotīkla kontaktligzda.

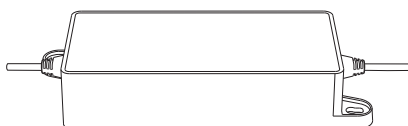

Šis ir papildu 10 metru antenas pagarinātājs enerģijas padevei.

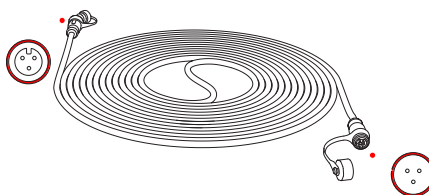

Šis 12 asmeņu un 15 skrūvju komplekts tiek izmantots, lai nomainītu jūsu plaujmašīnas nolietotos asmeņus un skrūves.

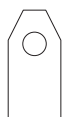

× 12



× 15

Pļaujmašīnas uzlādēšana pirmo reizi

Jaunai pļaujmašīnai pēc ilgstošas uzglabāšanas var būt zems akumulatora uzlādes līmenis. Pirms pirmās lietošanas reizes pļaujmašīnu pilnībā uzlādējiet. Ievietojiet pļaujmašīnu uzlādes stacijā. Pārliedzinieties, vai pļaujmašīnas kontaktu sloksne un uzlādes stacijas kontaktu sloksne ir labā kontaktā.

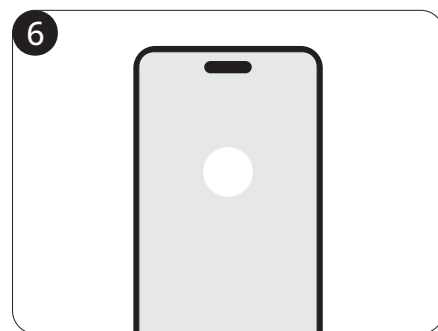
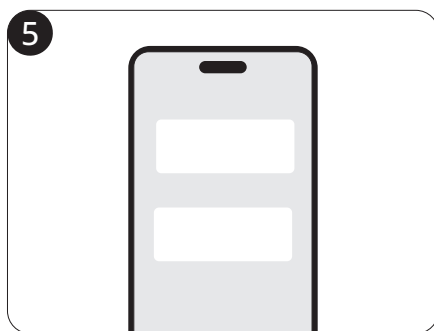
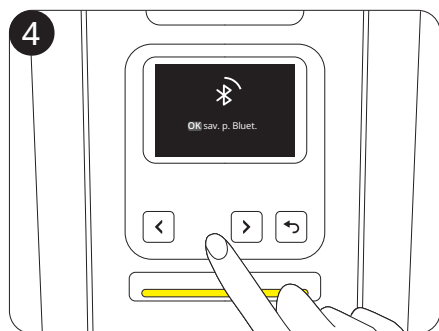
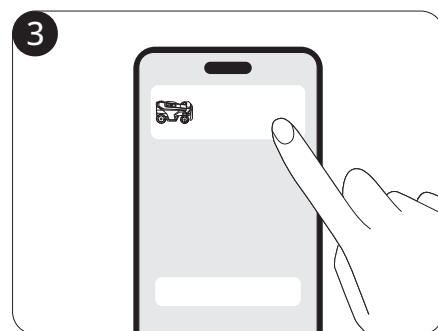
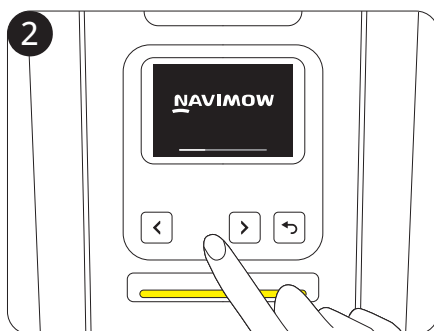

RTK tīkls ir pozicionēšanas pakalpojums, kas balstīts uz tīkla RTK tehnoloģiju, kas nodrošina augstas precizitātes GPS korekcijas datus bez antenas uzstādīšanas jūsu pagalmā. Saņemot korekcijas signālus reāllaikā, izmantojot mobilo tīklu, pļaujmašīna precīzi nosaka savu pozicionēšanas līmeni tīkla pārklājuma zonās.

Pļaujmašīna sākotnējās aktivizēšanas laikā:

- Ja tīkla RTK pakalpojums tiek atbalstīts jūsu reģionā, lūdzu, aktivizējiet to. Nav nepieciešama papildu iestatīšana vai aparatūras instalēšana.
- Ja tīkla RTK pakalpojums jūsu reģionā netiek atbalstīts, tas var kļūt pieejams vēlāk. Kad tas ir atbalstīts, dodieties uz **Sākums > Iestatījumi > Papildu funkcijas > EFLS NRTK > Pozicionēšanas** režīms un pārslēģšanās no lokālā RTK uz RTK tīkla.

Varat atjaunot tīkla RTK pakalpojumu pēc bezmaksas izmēģinājuma perioda beigām. Lai atjaunotu pakalpojumu, dodieties uz **Sākums > Iestatījumi > Tīkls > 4G** un izvēlieties vēlamo plānu.



Ja izmantojat lokālo RTK pozicionēšanas režīmu, antena būs jāuzstāda, izmantojot pļaujmašīnas kastē iekļautos instrumentus. Varat uzstādīt tikai komplektā iekļauto primāro antenu vai arī papildus uzstādīt signāla pastiprināšanas antenu (nopērkama atsevišķi), lai paplašinātu GPS signāla pārklājumu:

- Ja jums pieder māja ar priekšpagalmu un sētas pusi, ieteicams uzstādīt divas antenas, vienu mājas priekšā, otru aizmugurē. Kad pļaujmašīna strādā visā zonā, pozicionēšana vienmēr var būt stabila, katrai antenai aptverot priekšpusi un aizmuguri.
- Ja zāliens ir pārāk liels, lai viena antena nosegtu visu pļaušanas zonu, ieteicams uzstādīt divas antenas. Tādējādi, katrai antenai aptverot maksimālo laukumu 200 metru rādiusā, divas antenas var sadarboties, lai pastiprinātu vispārējo GPS signālu.

Izvēlieties atvērtu vietu bez sienām, kas neaizsedz skatu nevienā virzienā. Pārliecinieties, ka debesis tieši virs antenas neaizsedz koki vai jumti. Ja nevarat atrast piemērotu vietu uz zemes, izmantojiet antenas montāžas komplektu, lai uzstādītu antenu pie sienas vai jumta sarežģītākiem pagalmiem. Skatiet montāžas darbības 2.4.2. sadaļā.

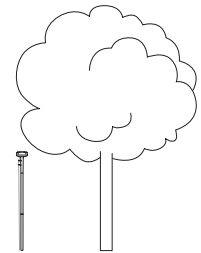
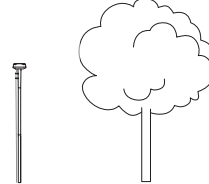
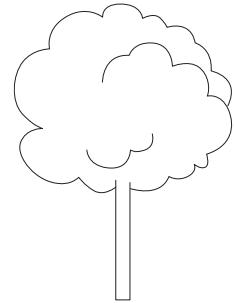
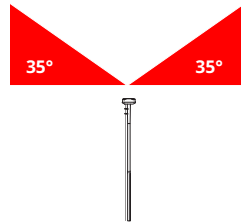

1

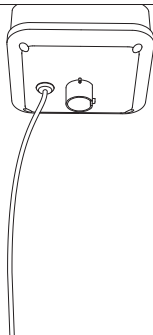

Pievienojiet antenas stieni antenas galvai.

2

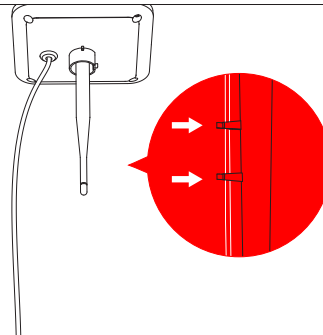

levietojiet antenas kabeli skavās.

3

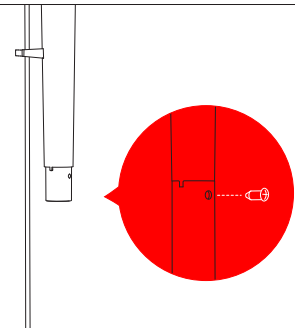

Izmantojiet skrūvi, lai savienotu cauruli un antenas staba gabalu.

4

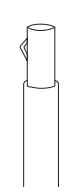

Pievienojiet otru antenas staba daļu.

5

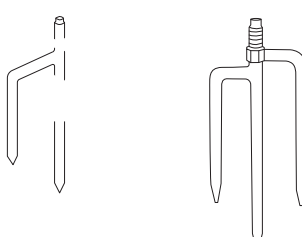

Atlokiet pamatnes dakšu (var to uzstādīt zemē pēc labas vietas izvēles).

6

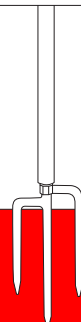

Uzstādiet antenas stabu uz pamatnes dakšas.

7

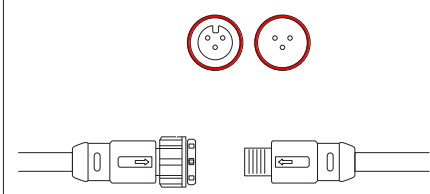

Pievienojiet GNSS antenu pie uzlādes stacijas.

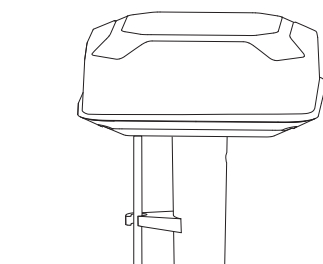

NELIETOJIET neko uz antenas augšpuses.

1



Izmantojiet antenas atrašanās vietas meklētāja funkciju, izmantojot lietotni, lai uzzinātu, kur instalēt.

2

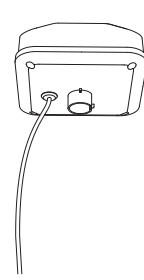

3

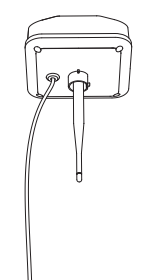

4

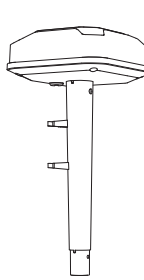

5

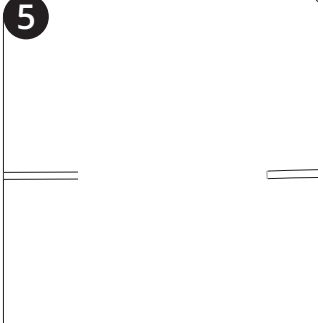

6

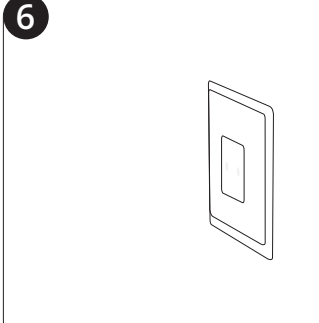

7

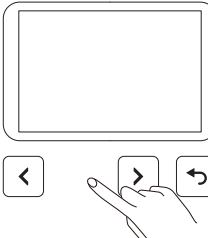

Pārliecinieties, vai pļaujmašīna ir ieslēgta.

8

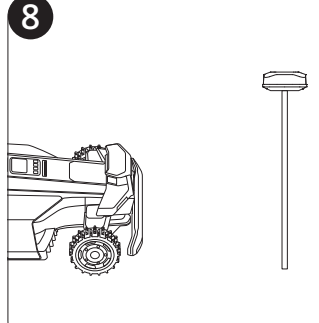

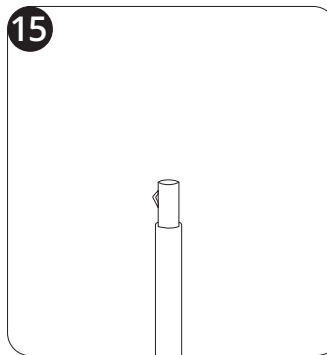
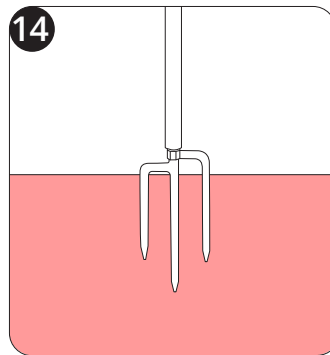
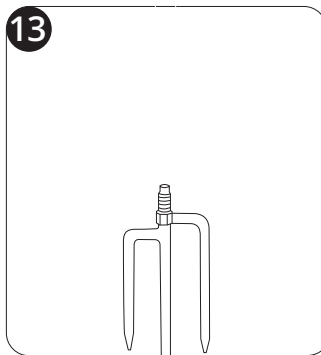
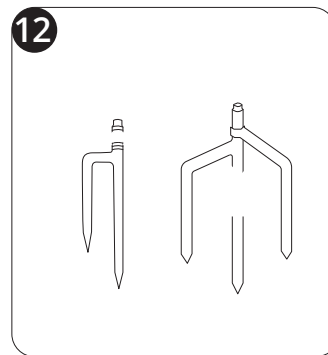
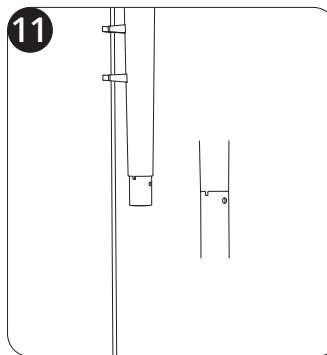

Pievienojiet signāla pastiprināšanas antenas (12 V 1 A) atsevišķu adapteri strāvas kontaktligzdai. Lai savienotu antenu pāri ar plaujmašīnu, izpildiet tālāk norādītās instrukcijas.

1. Novietojiet plaujmašīnu 10 metru attālumā no antenas.
2. Pievienojiet signāla uzlabošanas antenu sadaļā **Sākums > Iestatījumi > Papildu funkcijas > EFLS NRTK > Dubultās antenas > Pievienot**
3. Izpildiet norādījumus, izmantojot lietotni, un nospiediet pogu antenas galviņas apakšā. Kreisajā pusē esošā gaisma kļūs zaļa, kas nozīmē, ka savienošana pāri ir veiksmīga.

Uzstādiet uzlādes staciju uz mīkstas, līdzenas zemes, vienā līmenī ar zālienu. Pārļiecinieties, ka tā tuvumā nav šķēršļu vai ka tie neaizsedz skatu uz debesīm. Ja izmantojat lokālo RTK pozicionēšanas režīmu, uzlādes stacija jānovieto galvenās antenas tuvumā.

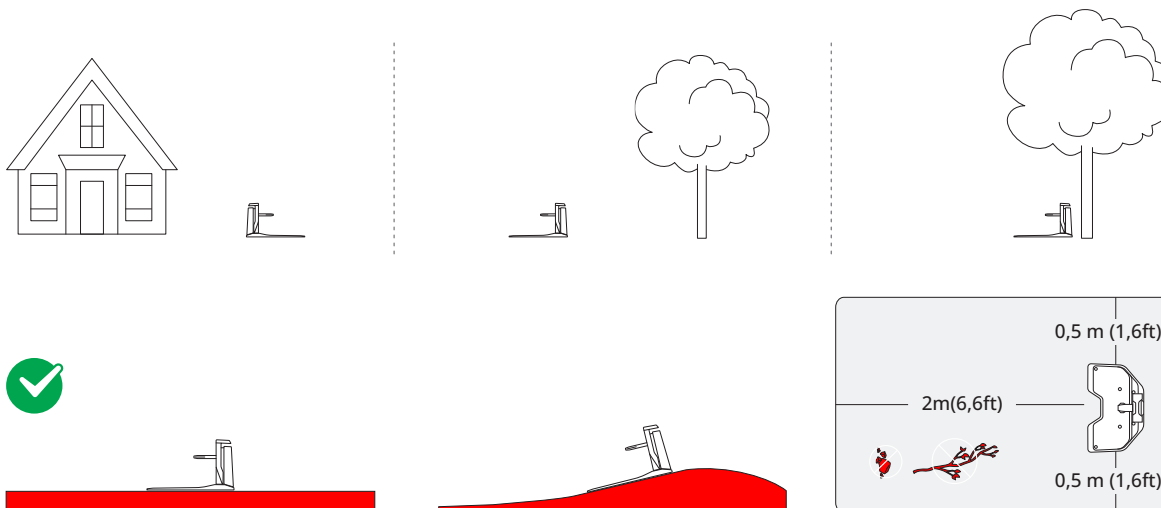

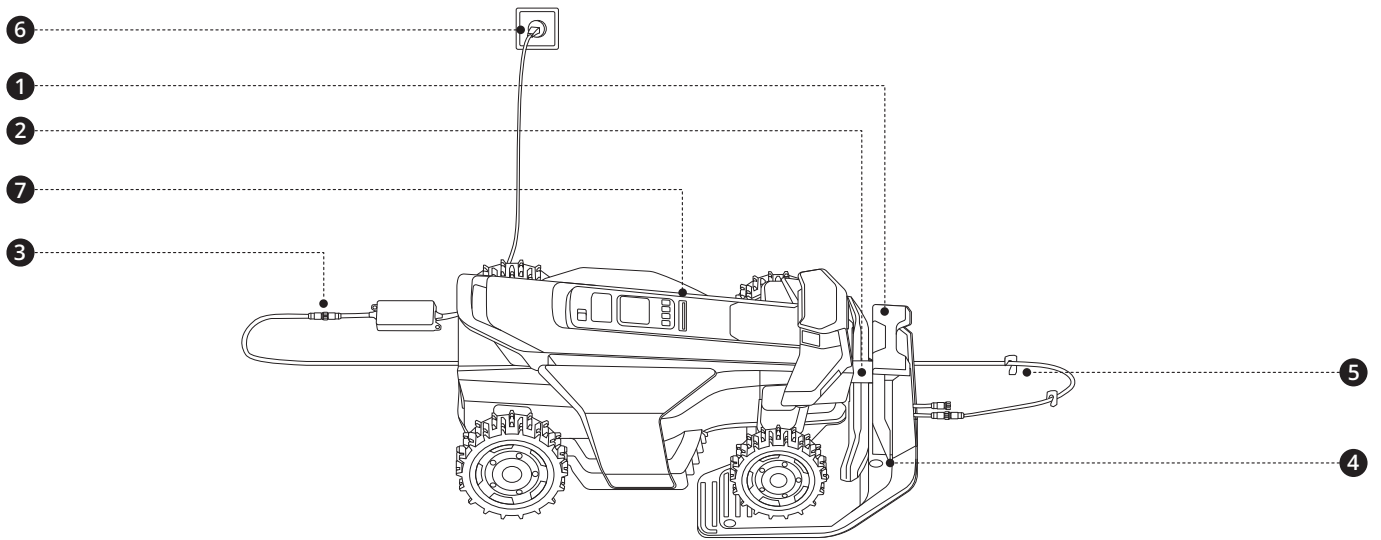

7

<p>Uzgaidiet 5 minūtes, līdz gaisma kļūst zaļa (norāda uz spēcīgu signālu).</p>	<p>Ja deg sarkanā gaisma, pārbaudiet, vai uzlādes stacija ir pareizi salikta, ievērojot 1.–4. darbību.</p>	<p>Ja gaisma mirgo dzeltenā krāsā vairāk nekā 5 minūtes, pārvietojiet uzlādes staciju (RTK tīkla lietotājiem) vai pārvietojiet gan antenu, gan uzlādes staciju (antenas lietotājiem).</p>

Dodieties uz **Sākums > Iestatījumi > Manas ierīces > Programmatūras atjauninājums**. Lūdzu, atjauniniet Navimow OS uz jaunāko versiju. Šī procesa laikā neizslēdziet ierīci un neveiciet citas darbības.

- No zāliena un tā perimetra notīriet gružus, lapu kaudzes, rotaļlietas, vadus, akmeņus un citus šķēršļus. Pārlicinieties, ka bērni un dzīvnieki neatrodas zālienā.
- Kameras objektīvam jābūt skaidram un bez šķēršļiem priekšā.
- Nopļaujiet nezāles un aizaugušu zāli, uzturot zāles augstumu 9,5 cm vai zemāk.
- Pārlicinieties, vai pļaujmašīna ir ieslēgta un ir izveidojusi savienojumu ar jūsu tālruni, izmantojot Bluetooth.

Atzīmējiet pirmo pļaušanas zonu savā zālienā

1. Attālināti vadiet pļaujmašīnu līdz tuvākajam zālienam.
2. Kad pļaujmašīna sasniedz pirmo zālienu, ekrānā pieskarieties **“Atzīmēt šo zonu”**. Vadot pļaujmašīnu, atrodiēties 6 m (19,7 pēdu) attālumā no tās.

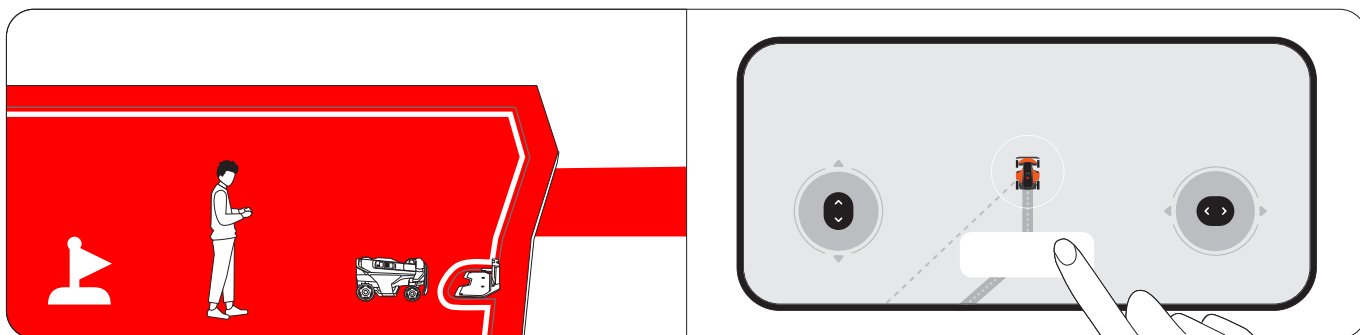

Atzīmējiet citas pļaušanas zonas savā zālienā (ja piemērojams)

1. Attālināti vadiet pļaujmašīnu uz nākamo zāliena zonu.

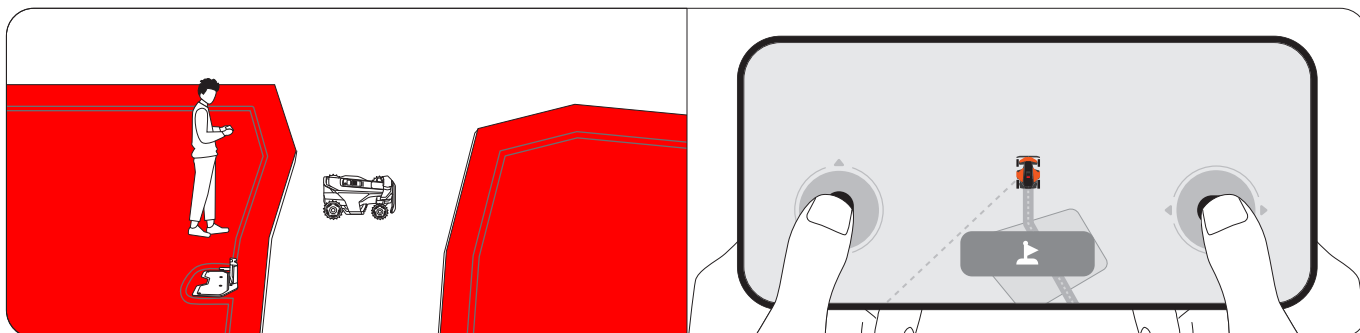

2. Pieskarieties **Atzīmēt šo zonu** ekrānā, kad pļaujmašīna sasniedz zālienu. To darot, kanāls starp zonām tiks izveidots automātiski.

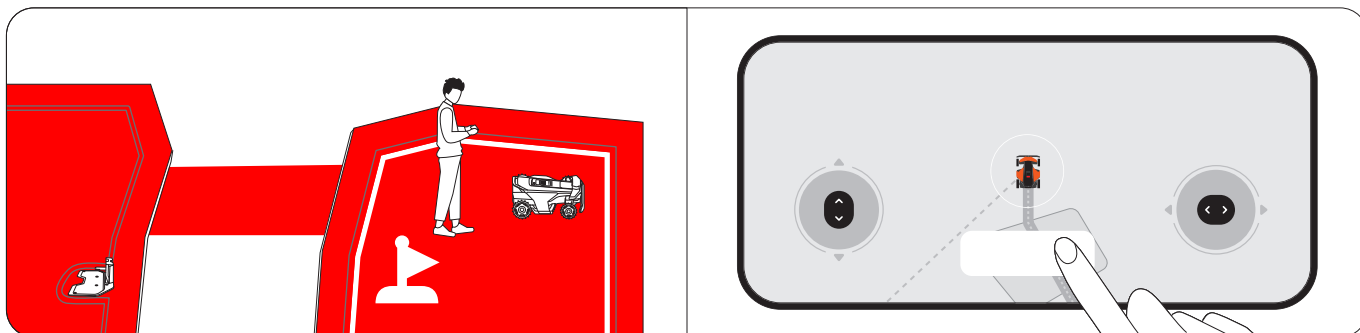

3. Atkārtojiet 1. un 2. darbību, lai atzīmētu vairāk zonu.

4. Kad esat pabeidzis visu zonu atzīmēšanu, pieskarieties **Gatavs**.

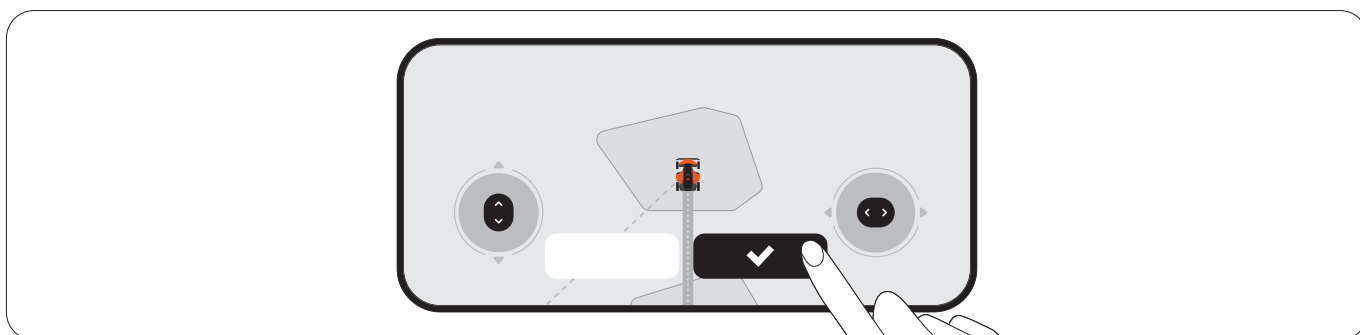

Automātiskā kartēšana

Pieskaroties **Sākt** ekrānā pļaujmašīna automātiski kartē visas zonas apgriezta secībā no tā, kā tās tika atzīmētas. Šī procesa laikā tālrunim nav jābūt savienotam ar pļaujmašīnu, tāpēc droši atstājiet pļaujmašīnu bez uzraudzības. Kad karte būs izveidota, jūs saņemsiet paziņojumu, un pļaujmašīna automātiski atgriezīsies uzlādes stacijā.

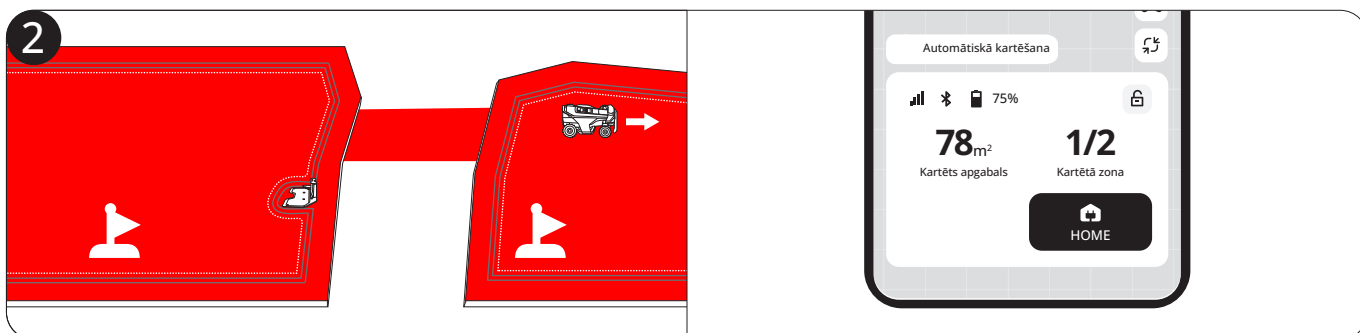
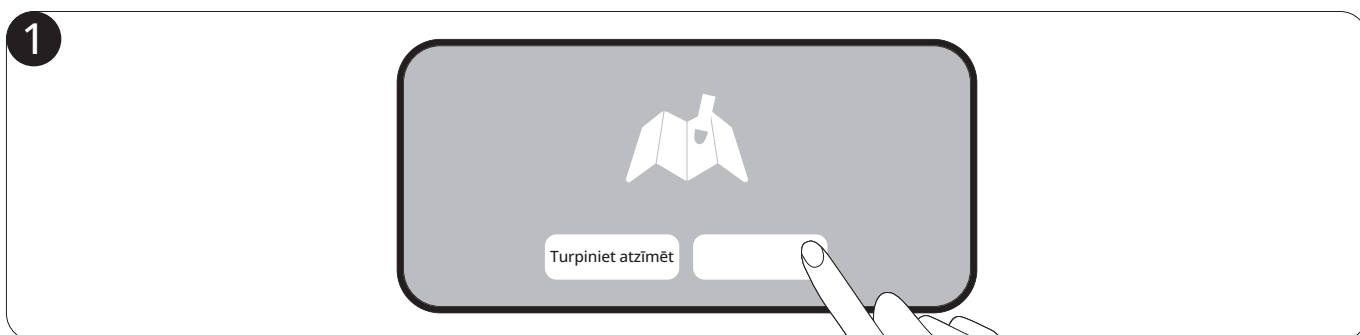

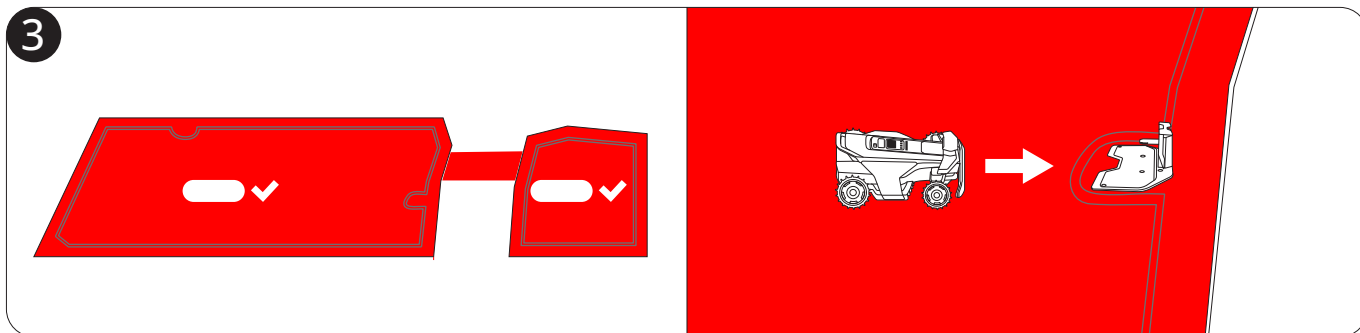

Ja vēlaties izveidot karti, kuru kontrolējat pats, vadiet pļaujmašīnu ap zāliena malu, lai izveidotu tā robežu.



Atrodiet piemērotu sākuma punktu gar mauriņa malu. Ejiet aiz pļaujmašīnas, turoties 6 m (19,7 pēdu) attālumā no tās.

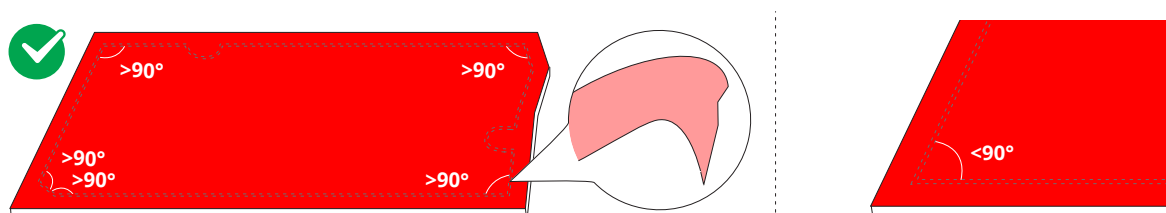

Pievienojiet kartes elementus savai kartei, izmantojot **Sākums > Iestatījumi > Kartes pārvaldība**.



Ikona	Kartes elementi
	Robeža
	Aizliegtā zona (BioLife zona)
	Kanāls
	VisionFence izslēgšanas zona
	Zīmējums

Robeža

Robeža ir virtuāla līnija, kas nosaka pļaušanas zonas malu. Varat izveidot līdz pat 120 pļaušanas zonām. Zona tiek automātiski izveidota pēc tam, kad ir kartētas darba apgabala robežas. Varat turpināt vairāku zonu izveidi un savienot tās ar kanāliem.

Izolēta zona

Ja zāliens nav savienots ar citiem zālieniem un pļaujmašīna tur nevar nokļūt, šis zāliens tiek izveidots kā izolēta zona. Lai pļautu izolētā zonā, aiznesiet turp pļaujmašīnu un nospiediet uz pļaujmašīnas pogu MOW (PĻAUT). Lai uzlādētu pēc pļaušanas, nogādājat pļaujmašīnu atpakaļ uzlādes stacijā.

Aizliegtā zona (BioLife zona)

Aizliegtā zona ir zona, no kuras pļaujmašīnai jāizvairās pļaujot, piemēram, puķu dobes, dīķi vai smidzinātāju sprauslas. Objektiem, kas īslaicīgi novietoti pļaušanas zonās, piemēram, batutiem vai grīliem, varat iestatīt to atrašanās vietu kā aizliegto zonu un dzēst to, kad objekti ir noņemti no zāliena. Aizliegtās salas sauc arī par BioLife salām. Izveidojiet BioLife salas, kur zāle un augi var dabiski augt bitēm, tauriņiem un ežiem.

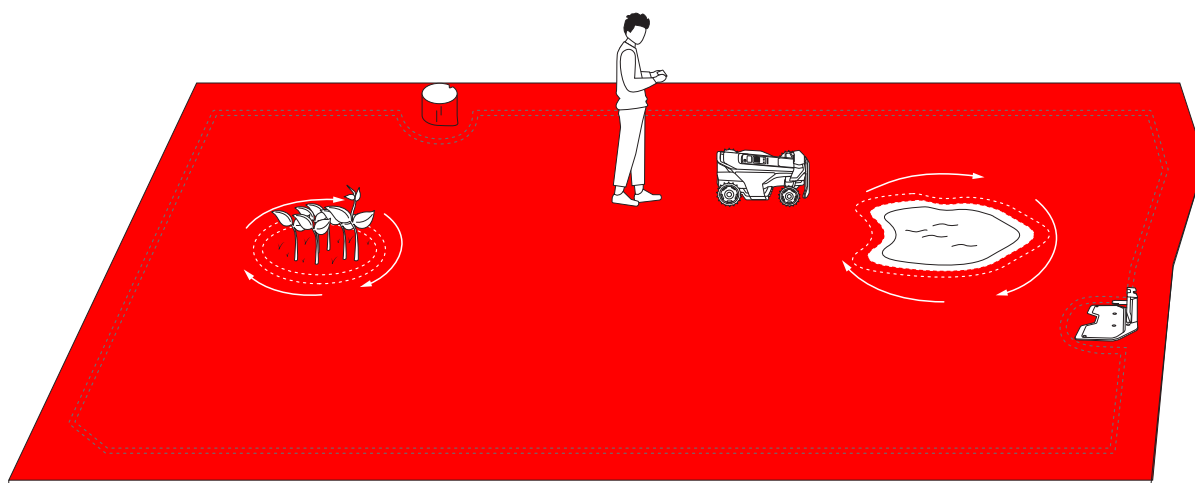

Kanāls

Kanāli ir celiņi, kas savieno divas atsevišķas pļaušanas zonas vai savieno zāliena malu ar uzlādes staciju.

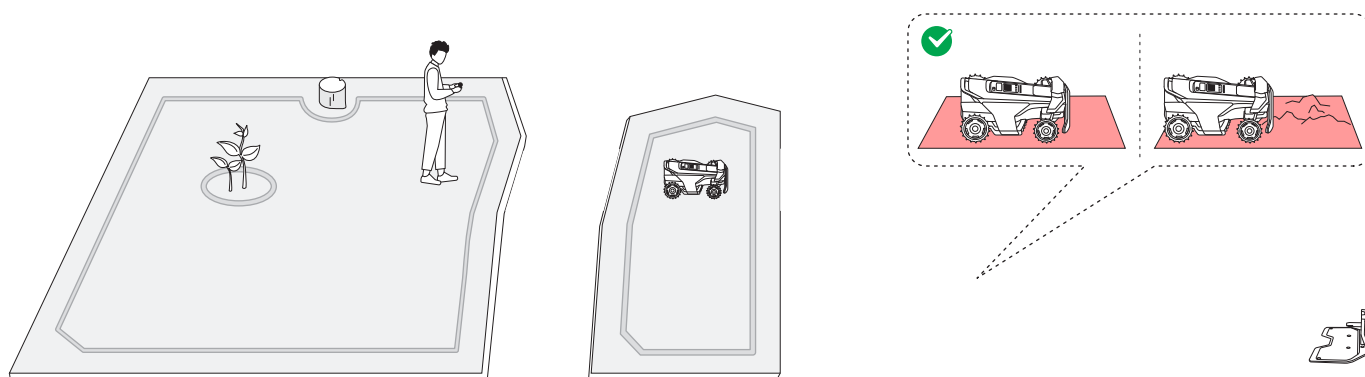

VisionFence izslēgšanas zona

VisionFence izslēgšanas zona ir vieta, kur pļaujmašīna automātiski izslēdz kameras sensoru, kas tiek izmantots šķēršļu apiešanai. Pļaujmašīna brauc tieši cauri, nevis nogriežas prom. Izveidojiet VisionFence izslēgšanas zonu tādām vietām kā akmeņaini ceļi vai inženierkomunikāciju bedres, caur kurām nepieciešams, lai pļāvējs izietu, lai nodrošinātu rūpīgu pļaušanu. Varat pielāgot VisionFence izslēgšanas zonas lielumu, pārvietot to uz citu vietu vai dzēst.

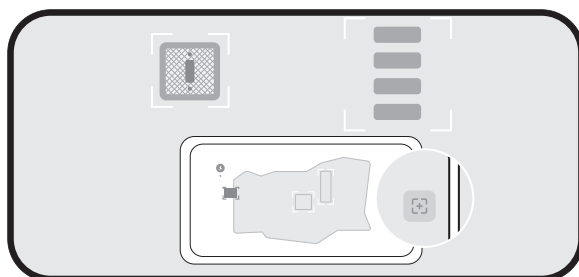

Zīmējums

Zīmējums ir jautrs dizains vai raksts, ko varat izveidot savā zālienā, izmantojot pļaujmašīnu. Izvēloties dizainu (logotipu vai a burtu un ciparu kombināciju) un atrašanās vietu, pļaujmašīna atstās šo zāliena daļu nopļautu. Kad pārējais zāliens ir nopļauts, zīmējums būs redzams. Jūs varat izlemt, cik aktīvas dienas ilgs zīmējums. Pēc tam zāles pļāvējs to pilnībā nopļaus.

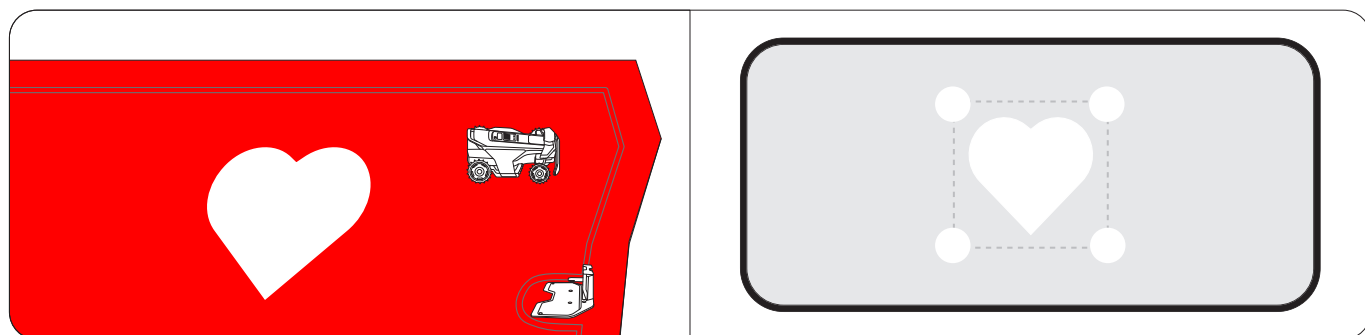

Pļaušana gar robežu un ap aizliegtajām zonām

Jūsu pļaujmašīna pļauj gar robežu un ap zonām, kas nav ierobežotas, kad tā sāk pļaušanas uzdevumu. Ja apkārtnē ir sarežģīta, lai izvairītos no riskiem, katrai zonai varat atspējot **Malu pļaušanu** sadaļā **Kartes pārvaldība > Rediģēt > Malu pļaušana**.

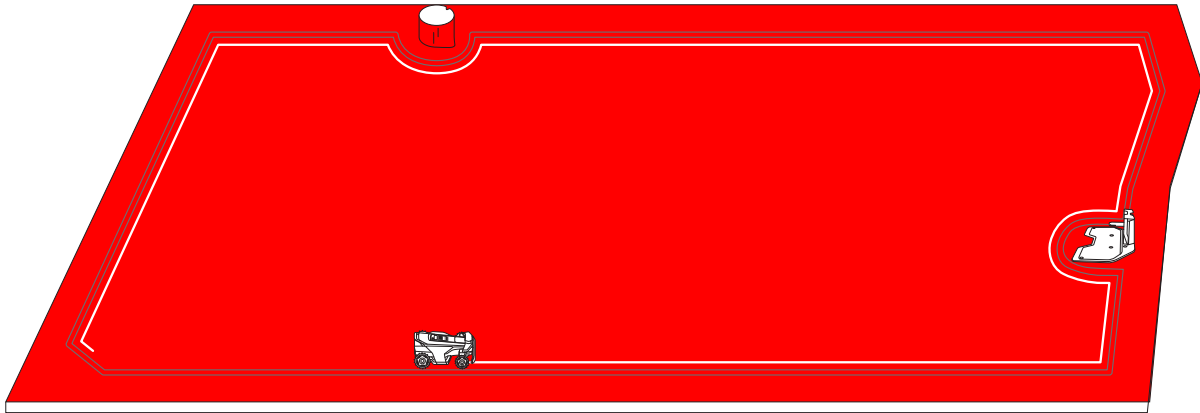

Pļaušana, izmantojot sistemātiskus modeļus

Darba zonā pļaujmašīna pļauj zālienu, pavelkot viedu un efektīvu trajektoriju. Pļaujot garākās, taisnās līnijās ar mazāk pagriezieniem, tas uzdevumu paveic ātrāk un vienmērīgāk. Lai izvairītos no redzamiem rakstiem, pļāvējs katras pļaušanas sesijas sākumā maina virzienu, nodrošinot vienmērīgāku zāliena izskatu laika gaitā. Pļaujot garu un biezu zāli, zāles pļāvējs automātiski palēnina ātrumu, lai sasniegtu optimālus pļaušanas rezultātus.

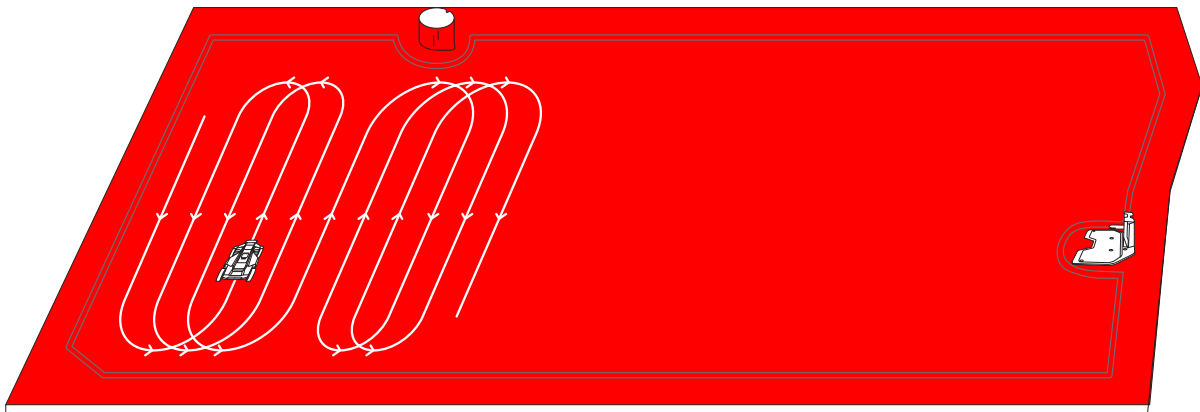

Varat izveidot kartē vairākas zonas, katrai zonai piešķirot unikālu nosaukumu un pielāgotu pļaušanas virzienu un pļaušanas grafiku.

Zonu pārdēvēšana

1. Pieskarieties, lai atlasītu zonu.
2. Pieskarieties pie **"Rediģēt"** un pielāgojiet atlasītās zonas iestatījumus.
3. Pieskarieties ikonai **"Pārdēvēt"**, lai iestatītu zonas nosaukumu.

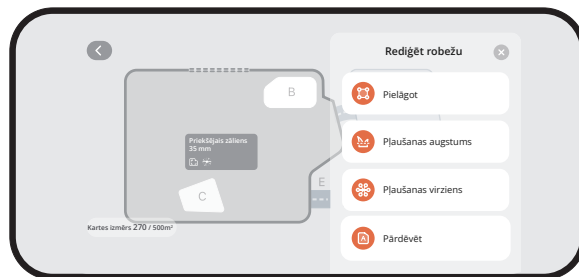

Pļaušanas virzienu pielāgošana

Pļaujmašīna var automātiski mainīt pļaušanas virzienu atbilstoši jūsu izvēlei, ko izdarīsiet sadaļā **Kartes pārvaldība > Rediģēt > Pļaušanas virziens**. Varat izvēlēties vienu vai vairākus pļaušanas virzienus, lai pļaujmašīna mainītu pļaušanas virzienu katru reizi, kad tā pabeidz pļaušanas ciklu.

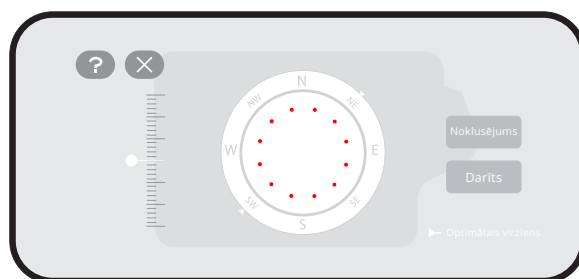

Pļaušanas grafiku iestatīšana

1. Dodieties uz **Sākums > Iestatījumi > Pļaušanas grafiks**.
2. Ieslēdziet **iespējot pļaušanas grafiku**.
3. Atlasiet dienu, kurai iestatīt grafiku.
4. Iestatiet grafika sākuma un beigu laiku.
5. Atlasiet, kurai(-ām) zonai(-ām) grafiku lietot.
6. Pieskarieties vienumam **"Apstiprināt"**, lai saglabātu iestatījumus.

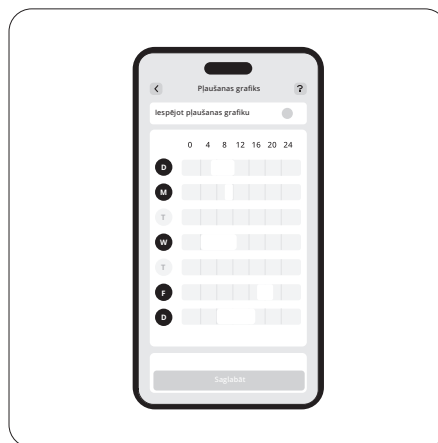
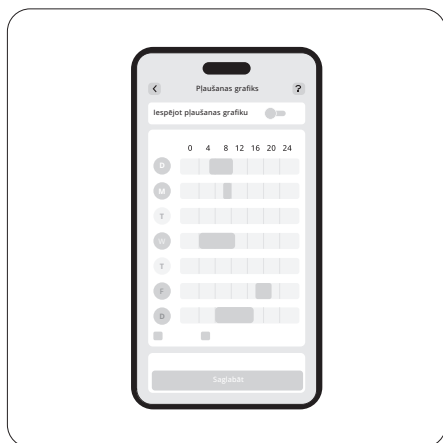

Pļaušanas cikla iespējošana vai atspējošana

Ja atspējots, pļaušanas izpilde atlasītajās zonās sasniedz 100%, pļaujmašīna pārtrauc pļaušanu un atgriežas uzlādes stacijā, pat ja vēl nav pienācis plānotais beigu laiks.

Kad tas ir iespējots, ja pļaušanas izpilde atlasītajās zonās sasniegs 100%, pļaujmašīna sāks jaunu pļaušanas ciklu un turpinās pļaut, līdz pienāks plānotais beigu laiks.

Sadalīt un apvienot zonas

Lai sadalītu zonu mazākās, manuāli vadiet plāvēju, lai sadalītu zonu divās daļās. Dodieties uz lapu **Kartes pārvaldība**, atlasiet zonu un sadaļā **Rediģēt** atrodiet **Sadalīt**. Jaunajās zonās tiks ievēroti tie paši iestatījumi kā vecajās.

Lai apvienotu vairākas zonas vienā, dodieties uz lapu **Kartes pārvaldība**, atlasiet zonu, sadaļā **Rediģēt** atrodiet sadaļu **Apvienot**, izvēlieties blakus esošo zonu un sapludiniet tās. Vienlaikus var apvienot tikai divas zonas.

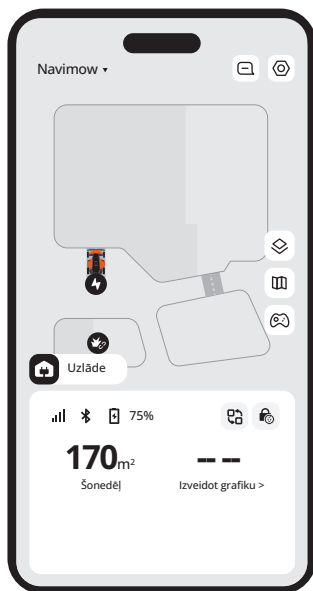

Sākuma ekrānā varat skatīt plāvēja statusu, pārbaudīt darba progresu, sākt vai pārtraukt plaušanu un nosūtīt plāvēju mājās.

Ikona	Apraksts
Navimow ▾	Pārslēdzieties uz citu savu plaujmašīnu
	Skatīt paziņojumus un ar plaujmašīnu saistītos iestatījumus
	Kartes skats: pārslēdziet starp standarta un reālo skatuvi
	Kartes pārvaldība
	Manuāli vadiet zāles plāvēju, lai plautu
	Bluetooth savienojamība. Kad savienojums ir pārtraukts, pieskarities, lai atkārtoti izveidotu savienojumu
	Akumulatora uzlādes līmenis un uzlādes statuss
	Pārslēgties uz konkrētiem scenārijiem: Ātri lietojiet plaujmašīnai konkrētus iestatījumus brīvdienų režīmam un miega režīmam
	Bērnu bloķēšana ir atspējota/iespējota (redzama pēc noklusējuma)
	Drošības bloķēšana atspējota/iespējota (tiek rādīta pēc tam, kad esat bloķējis plaujmašīnu, izmantojot plaujmašīnas pogas)

Jūs varat pārlūkot Navimow veikalu un iegādāties oficiālus aksesuārus, pievienoties Navimow Circle un nopelnīt punktus atlaidēm.

Cilnē "Profils" varat mainīt konta iestatījumus un vispārīgos iestatījumus (valodu, mērvienības un citus), sazināties ar klientu atbalsta dienestu, lai saņemtu palīdzību, un atrast instrukcijas.

Tikla iestatījumi

Pārbaudiet pašreizējo savienojumu un izvēlieties, kā pļaujmašīna izveido savienojumu ar tīklu: tikai caur Wi-Fi, tikai caur 4G vai ļaujiet sistēmai pārslēgties starp Wi-Fi un 4G, pamatojoties uz savienojuma kvalitāti.

Pielāgošana

Gaisma: Pielāgojiet pļaujmašīnas spilgtuma līmeni, kad tā darbojas naktī.

Skaņa: Izvēlieties, vai ļaut pļaujmašīnai runāt cilvēka balsī vai atskaņot skaņas efektus.

Pļaujmašīnas valoda: Izvēlieties vēlamu valodu pļaujmašīnas ekrānam un balss komentāriem.

Eko režīms: Lai taupītu enerģiju, displeja ekrāns izslēgsies pēc 10 sekundēm pēc Bluetooth atvienošanas, un pļaujmašīnas apkārtējās vides apgaismojums tiks izslēgts.

Informācija par ierīci

Pārdēvēt: Piešķiriet savai pļaujmašīnai unikālu nosaukumu.

Pamatinformācija: Pārbaudiet pļaujmašīnas modeli, tā sērijas numuru, aktivizācijas datumu, 4G pakalpojuma derīguma termiņu, garantijas statusu un maksimālo pļaušanas jaudu.

Laika josla un valsts: Iestatiet savu laika joslu un valsti/reģionu, lai nodrošinātu, ka pļaušanas grafiki atbilst vietējam laikam. Ja jūsu reģionā ir pāreja uz vasaras laiku, iespējoties to, lai pļaujmašīna varētu automātiski pielāgot laiku.

Ierīces pārvaldība

Ierīces koplietošana: Kopīgojiet savu pļaujmašīnu ar citiem reģistrētiem Navimow lietotnes lietotājiem. Koplietotajiem lietotājiem ir pilna piekļuve pļaujmašīnas pārvaldībai. Kopīgošanu var atcelt jebkura no pusēm jebkurā laikā.

Ieslēgt/Pievienot ierīci: Pievienojiet vairākas pļaujmašīnas un pārslēdzieties starp tām.

Atsaistīt ierīci: Pēc atvienošanas varat izvēlēties saglabāt vai dzēst savus lietotāja datus.

PIN kodu var atiestatīt sadaļā **Sākums > Iestatījumi > Drošības līdzekļi > Ierīces bloķēšana > Atiestatīt PIN kodu.**

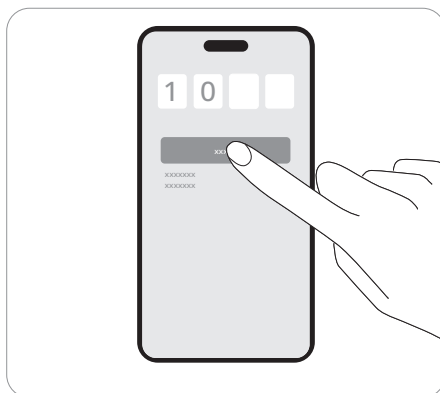

Aizsardzība pret zādzību funkcija var precīzi noteikt jūsu pļaujmašīnas atrašanās vietu un novērst negadījumus, piemēram, pļaujmašīnas zādzību. Varat izvēlēties iespējot trauksmes signālu, kad pļaujmašīna tiek pacelta un kad tā šķērso virtuālo robežu.

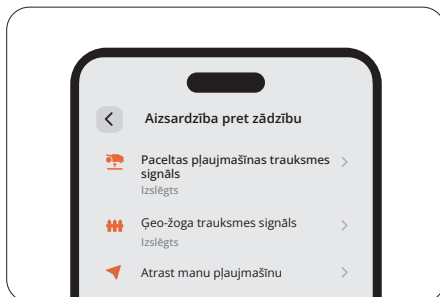

Paceltas pļaujmašīnas trauksmes signāls

Šis trauksmes signāls brīdina, ja pļaujmašīna uz dažām sekundēm tiek pacelta no zemes. Kad tas ir iespējots, jūs dzirdēsiet signālu un saņemsit paziņojumu savā lietotnē. Lai apturētu trauksmes signālu, ievadiet pļaujmašīnā PIN kodu. Ja pļaujmašīna jāpārnēsā uz citu vietu, ieteicams iepriekš savienot tālruni, izmantojot Bluetooth, lai novērstu viltus trauksmes signālus.

Geo-žoga trauksmes signāls

Šis trauksmes signāls brīdina jūs, ja jūsu pļaujmašīna šķērso noteiktu robežu. Kad tas ir iespējots, jūs dzirdēsiet signālu un saņemsit paziņojumu savā lietotnē. Lai apturētu trauksmes signālu, ievadiet pļaujmašīnā PIN kodu. Kad ir iespējots ģeožoga trauksmes signāls, varat pielāgot ģeogrāfiskā žoga rādiusu un reāllaikā pārbaudīt Navimow atrašanās vietu kartē. Ja pļaujmašīnas akumulators izlādējas un izslēdzas atpakaļceļā uz uzlādes staciju, jūs varat atrast, kur tā apstājusies, izmantojot lietotni.

Drošības slēdzene un bērnu slēdzene tiek izmantota, lai nodrošinātu pļāvēja drošību un novērstu neparedzētas darbības. Lai tos iespējotu, dodieties uz **Sākums > Iestatījumi > Drošības līdzekļi > Ierīces bloķēšana**.

Drošības bloķēšana

Drošības slēdzene novērš nejaušu pļāvēja aktivizēšanos, kad tas ir jāpārnēsā vai jātīra. Lai uzzinātu vairāk, nospiediet MOW+HOME nekā 3 sekundes, lai bloķētu pļaujmašīnu. Kad pļaujmašīna ir bloķēta, tā nedarbojas, līdz to atbloķējat ar PIN kodu.

Bērnu slēdzene

Bērnu slēdzene neļauj bērniem vai mājdzīvniekiem nejauši darbināt pļaujmašīnu, pieskaroties pogām, kad tā darbojas vai atrodas gaidstāves režīmā. Iespējot to, pļaujmašīna nereaģē uz nospiešanu vai pieskārienu. Jūs joprojām varat vadīt savu pļaujmašīnu, izmantojot lietotni.

Šī Apple lietotnes Find My instrukcija jāizlasa tikai Apple ierīču lietotājiem.

Opcija A: Pievienot, izmantojot Navimow lietotni

1. Atveriet Navimow lietotni savā tālrunī un savienojiet to ar pļaujmašīnu.
2. Dodieties uz **Iestatījumi > Aizsardzība pret zādzību > Find My tīklu > Saistīt**. Tas automātiski pārvietosies uz lietotni Find My.
3. Lietotnē Find My pieskarieties **+** un atlasiet **Pievienot citu vienumu**.
4. Izvēlieties savu pļaujmašīnu un izpildiet ekrānā redzamos norādījumus, lai pabeigtu savienošanu pārī.

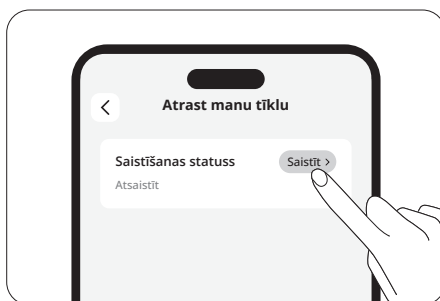

Opcija B: Pievienot, izmantojot pļaujmašīnas pogas

1. Atveriet lietotni Find My savā iPhone vai iPad ierīcē.
2. Pieskarieties **+** un pēc tam **Pievienot citu vienumu**.
3. Nospiediet pogu OK, lai ieslēgtu pļaujmašīnu.
4. Desmit reizes nospiediet pogu **STOP** (Apturēt), pēc tam vienu reizi nospiediet pogu **RETURN** (Atgriezties) (katru reizi nospiežot, dzirdēsiet skaņu).
5. Ievadiet PIN kodu pļaujmašīnas ekrānā (izmantojiet to pašu PIN kodu, kas iestatīts Navimow lietotnē).
6. Lietotnē Find My atlasiet savu zāles pļāvēju un izpildiet ekrānā redzamos norādījumus, lai pabeigtu savienošanu pārī.

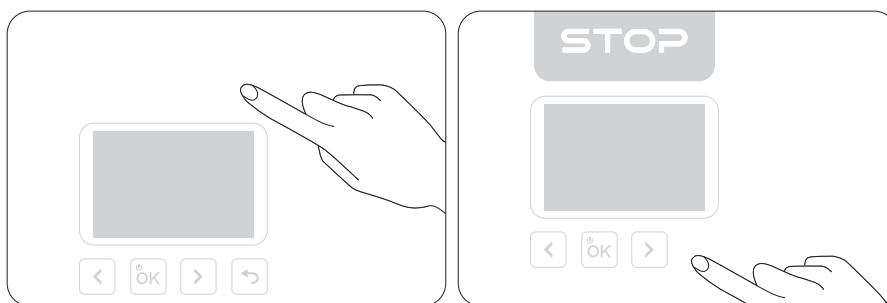

Opcija A

1. Atveriet Navimow lietotni savā tālrunī un savienojiet to ar pļaujmašīnu.
2. Lietotnē Navimow atspējojiet funkciju Find My, izvēloties **Iestatījumi > Aizsardzība pret zādzību > Find My Network > Atcelt saistīšanu**.
3. Manuāli noņemiet pļaujmašīnu no lietotnes Find My.

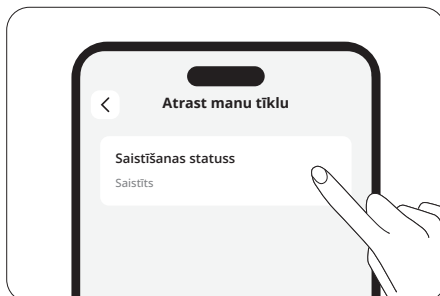

Opcija B

1. Ieslēdziet pļaujmašīnu.
2. Desmit reizes nospiediet pogu **STOP** (Apturēt), pēc tam vienu reizi nospiediet pogu **RETURN** (Atgriezties) (katru reizi nospiežot, dzirdēsiet skaņu).
3. Ievadiet PIN kodu pļaujmašīnas ekrānā (izmantojiet to pašu PIN kodu, kas iestatīts Navimow lietotnē).
4. Atveriet Find My lietotni savā iPhone vai iPad. Manuāli noņemiet pļaujmašīnu no lietotnes Find My. Pēc noņemšanas vairs nevar izmantot Find My, lai atrastu šo pļaujmašīnu.

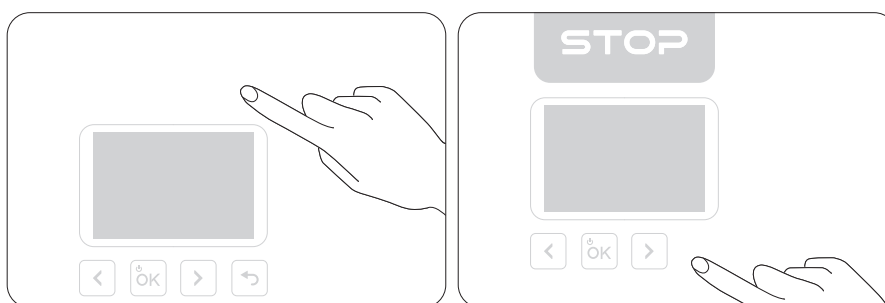

Pļaujmašīnu var savienot ar ne vairāk kā 3 iOS ierīcēm (ar vienu un to pašu Apple kontu).

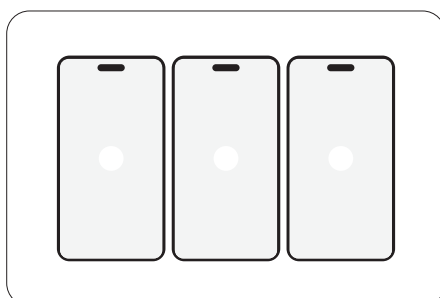

iOS lietotāji var izveidot savienojumu ar zāles plāvēju, izmantojot lietotni Find My Apple ierīcēs. Lai pārbaudītu plaujmašīnas sērijas numuru (SN) lietotnē Find My, nospiediet astoņas reizes pogu **STOP** un pēc tam nospiediet pogu **RETURN** vienu reizi. Katru reizi, nospiežot šīs pogas, dzirdēsiet skaņu. Pēc tam SN tiks parādīts lietotnē Find My.

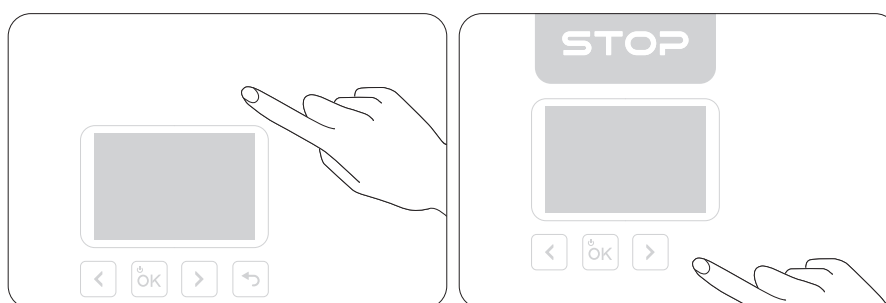

Funkciju "Find My bāku" var atspējot, nospiežot pogas šādā secībā:

1. Trīs reizes nospiediet pogu **STOP**
2. Trīs reizes nospiediet pogu **RETURN**
3. Trīs reizes nospiediet pogu **STOP**

Katru reizi, nospiežot šīs pogas, dzirdēsiet skaņu.

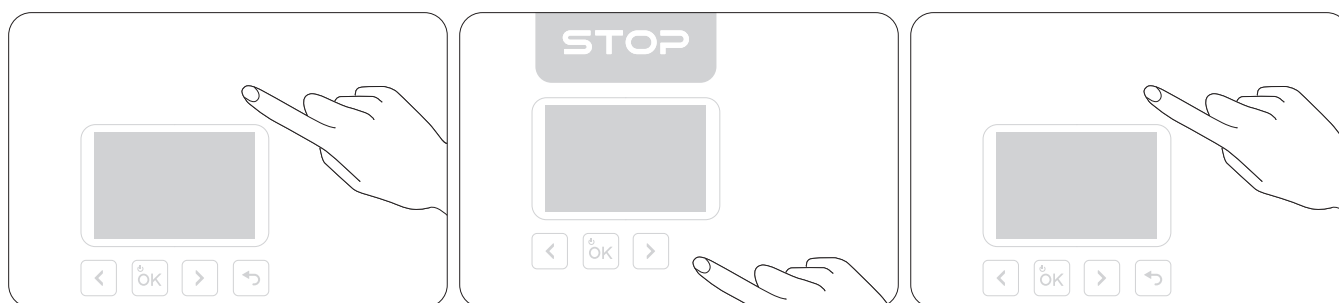

Funkciju "Find My bāku" var atkārtoti iespējot, piecas reizes nospiežot pogu **STOP** un pēc tam nospiežot pogu **RETURN** pogu vienreiz. Katru reizi, nospiežot šīs pogas, dzirdēsiet skaņu.

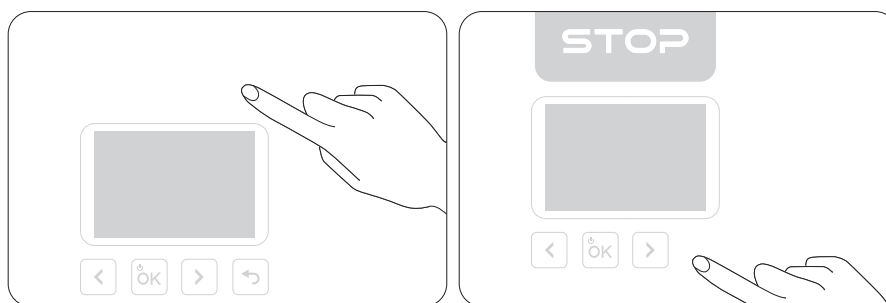

Kad būs pieejama jauna versija, zāles plāvējs automātiski un klusi atjaunināsies, kad tas būs pievienots dokstacijai, pievienots tīklam un nebūs nekādu gaidāmo plaušanas uzdevumu.

Ja pļaujmašīna ir savienota pārī ar Find My, kad īpašnieks atstāj pļaujmašīnu vai izslēdz savas mobilās ierīces Bluetooth, pļaujmašīna pēc neilga laika automātiski pārslēgsies statusā "Tuvumā". Pēc ilga laika perioda pļaujmašīna pārslēgsies uz atdalīta stāvokļa režīmu. Kad īpašnieks ar mobilo ierīci pietuvojas pļaujmašīnai, ierīces Bluetooth automātiski izveido savienojumu ar pļaujmašīnu, un pļaujmašīna pārslēgsies uz savienoto stāvokli. Ja pļaujmašīna ir atdalītā stāvoklī, persona, kas nav tā īpašnieks, var izveidot savienojumu ar šo pļaujmašīnu, izmantojot lietotni Find My, un izmantot iepriekš minēto metodi, lai pārbaudītu sērijas numuru. Īpašnieki joprojām var izmantot Find My, lai atrastu pļaujmašīnu.

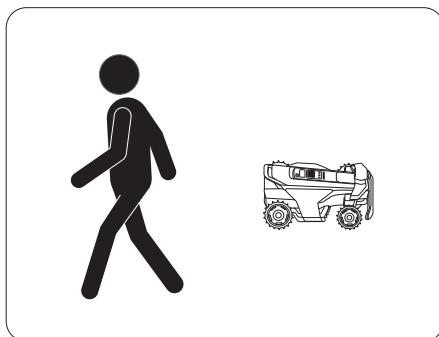

Žetona "Darbojas ar Apple" izmantošana nozīmē, ka produkts ir izstrādāts darbam tieši ar žetonā norādīto tehnoloģiju un produkta ražotājs ir sertificējis to kā atbilstošu Apple Find My tīkla produkta specifikācijām un prasībām. Apple neatbild par šīs ierīces darbību vai šī produkta lietošanu, kā arī par tā atbilstību drošības un normatīvajiem standartiem.

App Store, Apple logotips, Apple, Apple Find My, Apple Watch, Find My, iPhone, iPad, iPadOS, Mac, macOS un watchOS ir Apple Inc. preču zīmes. IOS ir Cisco preču zīme, un tā tiek izmantota saskaņā ar licenci.

EFLS 3.0 (Exact Fusion Location System 3.0) tehnoloģija ir modernizēta pozicionēšanas sistēma, kas integrē vairākus sensorus, tādējādi nodrošinot precīzu robotizētu pļaujmašīnu navigāciju. Iekļaujot kreisās, priekšējās un labās kameras VSLAM esošajā EFLS 3.0 monokulārajā VSLAM, tas paplašina redzes lauku (FOV) līdz iespaidīgiem 360 grādiem, nodrošinot nepārspējamu uzticamību.

Tikmēr RTK (NRTK) tīkls nodrošina precīzu RTK pozicionēšanu Navimow Terranox ierīcei ar vienkāršu pakalpojuma aktivizēšanu, novēršot bažas par fizisku RTK instalēšanu vai signāla uztveršanu.

Pļaujmašīna var reaģēt uz reāllaika laikapstākļu informāciju un pielāgot pļaušanas grafikus, vai nu apturot pašreizējo uzdevumu, vai aizkavējot gaidāmos uzdevumus. Varat iestatīt, kā vēlaties, lai pļaujmašīna reaģētu šādos laika apstākļos: lietus, sniegs, karsts laiks, sals un stiprs vējš.

Lai nodrošinātu veselīgu zālienu un ilgāku pļaujmašīnas kalpošanas laiku, dodieties uz **Sākums > Iestatījumi > Papildu funkcijas > Laikapstākļu pielāgošana**, lai pielāgotu iestatījumus katram laikapstākļiem.

Izvairieties no šķēršļiem kanālos

Jūs varat iespējojot slēdzi "Channel Obstacle Avoidance", un pļaujmašīna var "redzēt" apkārtni un pārdomāti virzīties caur to, aktīvi izmantojot funkciju izvairīšanās no šķēršļiem vai citiem objektiem, kas atšķirami no zemes. Pat tad, ja GPS signāls ap kanālu ir vājš, pļaujmašīna joprojām var izbraukt cauri ar vizuālu noteikšanu.

Dzīvniekiem draudzīga

Varat iespējojot režīmu "Dzīvniekiem draudzīga", lai pļaujmašīna atrastos tālu no mājdzīvniekiem un maziem dzīvniekiem tās tuvumā, pielāgojot to ceļu reāllaikā. Atveriet sadaļu **Sākums > Iestatījumi > Papildfunkcijas > VisionFence > Dzīvniekiem draudzīga**. Tas ļauj izvairīties no nejauša kaitējuma savvaļas dzīvniekiem, piemēram, ežiem, un samazina iespēju satraukt vai traucēt tuvumā esošus mājdzīvniekus.

Amazon Alexa / Google asistents / Hornbach

Izmantojiet Amazon Alexa, Google Assistant vai Hornbach, lai vadītu savu pļaujmašīnu ar balsi. Lai iespējotu viedās mājas funkciju, dodieties uz **Sākums > Iestatījumi > Papildfunkcijas > Viedā māja**.

Vilces kontroles sistēmas funkcija uzlabo pļaujmašīnas stabilitāti un mobilitāti, tāpēc pļaujmašīna var viegli pārvarēt slapjus, dubļainus un citus sarežģītus apvidus. Tā arī samazina iespēju, ka pļaujmašīna iestrēdz, un novērš zāliena bojājumus. Iespējot to no **Sākums > Iestatījumi > Paplašinātās funkcijas > Vilces kontroles sistēma** vienmērīgākai pļaušanai.

Lai nodrošinātu labāku veiktspēju un ilgāku kalpošanas laiku, uzturiet pļaujmašīnu tīru un asmeņus labā stāvoklī. Regulāri pārbaudiet un apkopiet to, kā arī nomainiet visas bojātās vai nolietotās detaļas. Pārbaudiet pļaujmašīnas detaļu nolietotās stundas un atlikušās darba stundas no **Sākums > Iestatījumi > Apkope un instrumenti > Detaļu apkope**.

Pļaujmašīnas ārpuse

Lai notīrītu pļaujmašīnas ārpusi, izmantojiet mīkstu suku vai drānu. NEIZMANTOJIET spirtu, benzīnu, acetonu vai citus kodīgus vai gaistošus šķīdinātājus, jo tie var sabojāt pļaujmašīnas virsmu un iekšējo struktūru.

Kameras objektīvs

Ja kameras objektīvs ir notraipīts, izmantojiet tīru drānu un uzmanīgi noslaukiet netīrumus vai traipus.

Uzlādes ports

Pārbaudiet uzlādes portu, vai tajā nav netīrumu vai zāles. Notīriet to savlaicīgi, lai izvairītos no uzlādes problēmām.

Šasija un pļaušanas disks

Pirms tīrīšanas pareizi izņemiet griezējdiskus vai izmantojiet tīrīšanas režīmu, kas pieejams sadaļā **Sākums > Iestatījumi > Apkope un instrumenti > Detaļu apkope > Šasija un citas detaļas**. lai ļautu zāles pļāvējam pašam pielāgoties (izslēgties un nolaist griešanas disku) tīrīšanai. Tīriet griezējdiskus, izmantojot mīkstu birsti, drānu vai ūdens šļūteni.

Priekšējie un aizmugurējie riteņi

Ja riteņi iesprūst zāles nopļautas zāles, dubļu vai citu gružu dēļ, rūpīgi notīriet tos. Ja tie ir tikai netīrumi vai dubļi, vienkārši noskalojiet tos ar tīru ūdeni.

Uzlādes stacija

Notīriet grūžus un dubļus un pārļiecinieties, vai kontakta sloksne, strāvas kabelis un tā pagarinātājs nav bojāti.

Regulāras lietošanas gadījumā ik pēc 1–2 mēnešiem nomainiet visus asmeņus un to skrūves, lai nodrošinātu drošu un efektīvu griešanu.

Nomainiet asmeņus:

1. Izslēdziet pļaujmašīnu, uzvelciet aizsargcimdus un novietojiet to otrādi uz līdzenas, tīras un mīkstas virsmas.
2. Izmantojiet sešskaldņu atslēgu, lai noņemtu griešanas diskus no pļaujmašīnas.

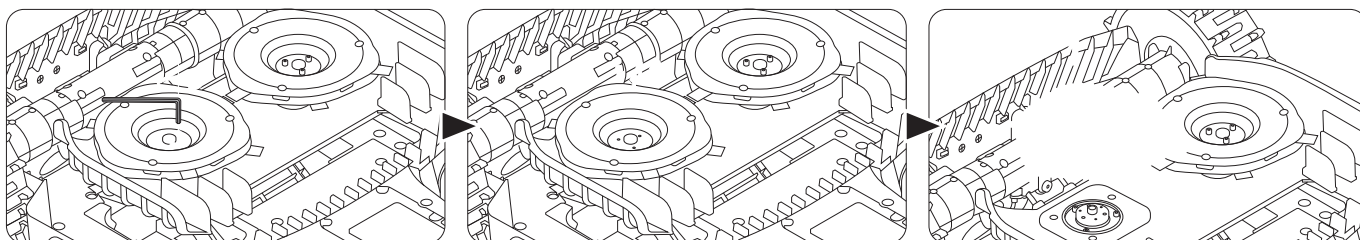

3. Ar krustveida skrūvgriezi noņemiet skrūves no diska vāka un pēc tam noņemiet vāku.

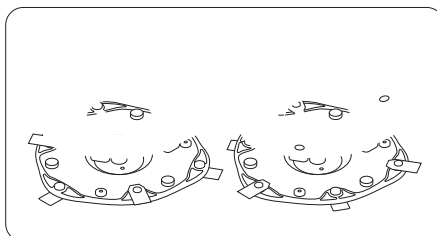

4. Izmantojiet skrūvgriezi, lai noņemtu visus asmeņus no abām griezējdiska pamatnes pusēm.

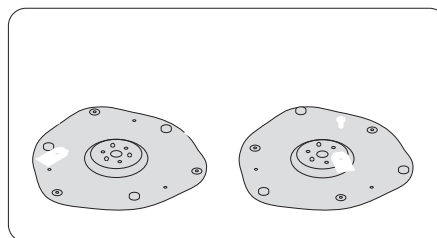
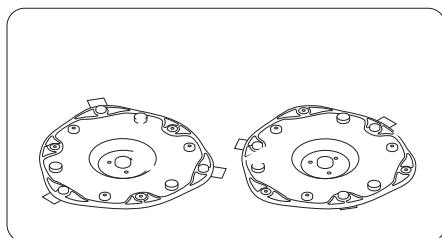

5. Piestipriniet jaunus asmeņus pie pamatnes, nostiprinot tos ar skrūvēm abās pusēs. **Lai uzstādītu asmeņus pareizajā pozīcijā, stingri ievērojiet tālāk redzamo attēlu.**

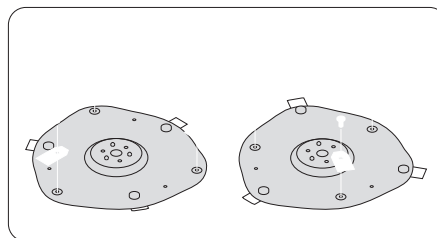
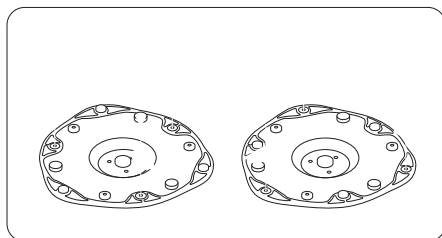

6. Piestipriniet vāku atpakaļ pie pamatnes.

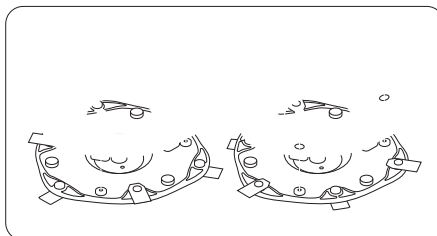

7. Izmantojiet sešskaldņu atslēgu, lai piestiprinātu griešanas disku atpakaļ pie pļaujmašīnas.

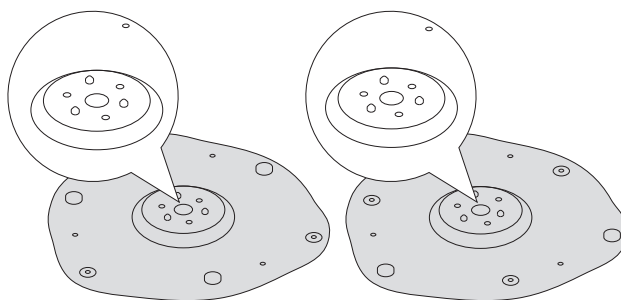
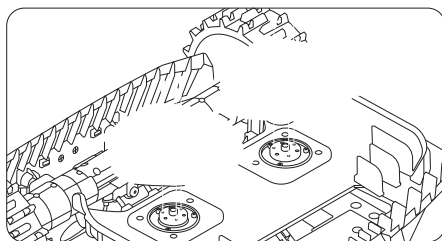

Veicot tālsatiksmes pārvadāšanu vai transportēšanu, izmantojiet oriģinālo iepakojumu, lai aizsargātu pļaujmašīnu. Pirms pļaujmašīnas transportēšanas vienmēr izslēdziet to. Rīkojieties ar to uzmanīgi un izvairieties no triecieniem vai spēcīga spiediena. **NEPĀRNĒSĀJIET** pļaujmašīnu, kamēr tā darbojas.

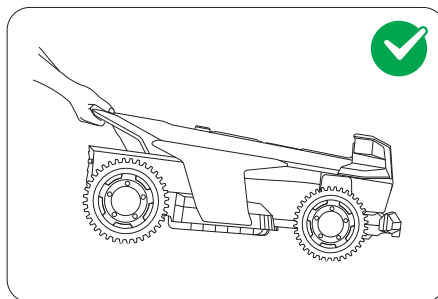
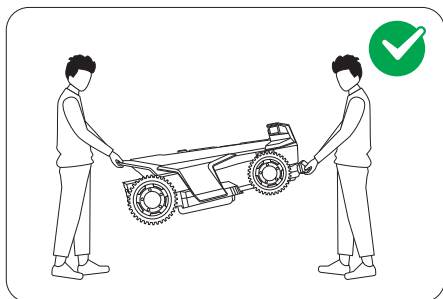

Stumiet vai velciet pļaujmašīnu aiz roktura, griezējdisku pavēršot prom no ķermeņa.

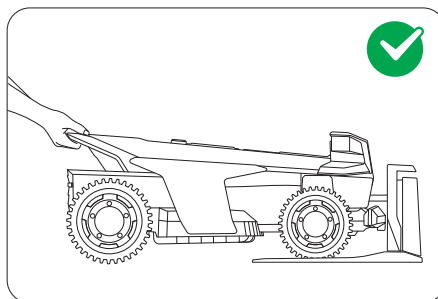
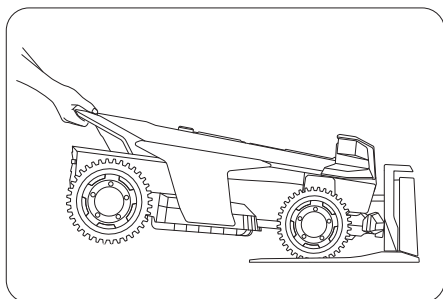

Akumulatora temperatūras ierobežojumi

NELIETOJIET un **NEGLABĀJIET** akumulatoru ekstremālās temperatūrās: virs 50°C (122°F) vai zem -20°C (-4°F).

Akumulatora temperatūras aizsardzība aktivizējas, kad temperatūra ir zemāka par 0 °C (32 °F) vai augstāka par 53 °C (127 °F). Pļaujmašīna nesāk pļaut. Uzlāde atsāksies tikai tad, kad akumulatora temperatūra atgriezīsies drošajā diapazonā: 3 °C (37 °F) vai augstāka vai 49 °C (120 °F) vai zemāka.

Akumulatora darbības laiks

Akumulatora bojājumi, ko izraisījusi pārlāde, netiek segti ar ierobežoto garantiju.

Akumulatora darbības laiks ir atkarīgs no lietošanas biežuma un kopējā darba stundu skaita. Ja darbības laiks ar pilnu uzlādi kļūst ievērojami īsāks nekā parasti vai pļaušanas veiktspēja samazinās, sazinieties ar pēcpārdošanas servisu, lai nomainītu akumulatoru.

Droša lietošana barošanas blokam

Pļaujmašīnu un/vai tās perifērijas ierīces pieslēdziet tikai pie barošanas ķēdes, kas ir aizsargāta ar paliekošās strāvas ierīci (RCD), kuras nostrādes strāva nepārsniedz 30 mA.

Vienmēr atvienojiet strāvas padevi un izslēdziet pļaujmašīnu pirms:

- Aizsprostojumu novēršanas ap strāvas kabeli
- Pļaujmašīnas tīrīšanas vai jebkādas apkopes
- Bojājumu pārbaudes pēc tam, kad pļaujmašīna ir uzbraukusi uz šķēršļa

Izmantojiet barošanas bloku tikai ar oriģinālo Navimow apstiprināto akumulatoru. Neoriģinālu akumulatoru lietošana var izraisīt ugunsgrēku, elektriskās strāvas triecienu vai miesas bojājumus. Nelādējiet pļaujmašīnu, ja no akumulatora noplūst šķidrums.

Regulāra pārbaude

Regulāri pārbaudiet strāvas kabeli, kontaktdakšu, korpusu, pagarinātāju un visas saistītās sastāvdaļas. Ja tiek konstatēti bojājumi, nodilums vai novecošanās pazīmes, nekavējoties pārtrauciet barošanas avota lietošanu.

Akumulatora maiņa

1. Lai izņemtu veco akumulatoru, atskrūvējiet skrūves un atvienojiet vadus.

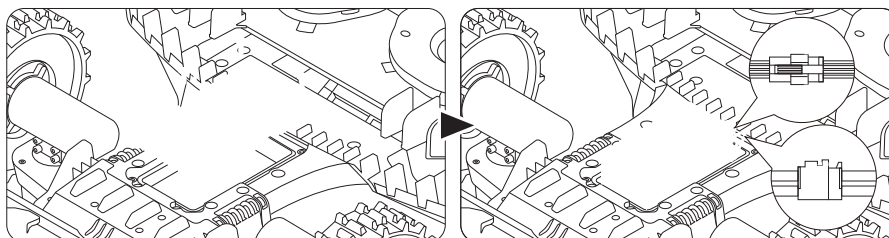

2. Lai uzstādītu jauno akumulatoru, pievienojiet vadus un ievietojiet akumulatoru tam paredzētajā slotā.

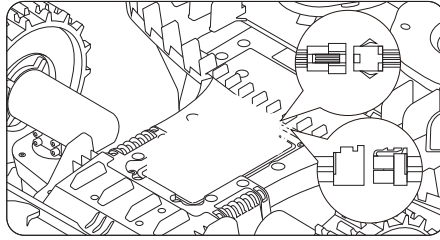

3. Ievietojiet visas skrūves atpakaļ un cieši pievelciet tās.

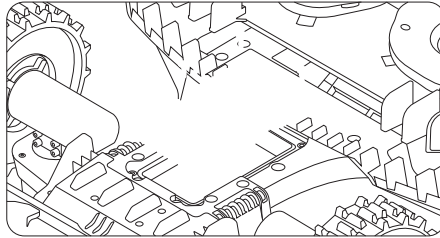

Lai nodrošinātu optimālu veiktspēju un kalpošanas laiku, uzglabājiet zāles pļāvēju ziemā vai ilgāku nelietošanas laiku.

- Uzglabājiet zāles pļāvēju iekštelpās vēsā, sausā vietā. Izvairieties no tiešiem saules stariem un ekstremālām temperatūrām.
- Turiet zāles pļāvēju, uzlādes staciju un barošanas bloku prom no siltuma avotiem (piemēram, plītim vai radiatoriem), ķīmiskām vielām vai kodīgām vielām.
- Aizsargājiet enerģijas padevi pret mitrumu un uzglabājiet to labi vēdināmā vietā.

Pļaujmašīnas novietošana uzglabāšanā

1. Izvelciet pļaujmašīnu no uzlādes stacijas. Pļaujmašīnas akumulatora uzlādei noteikti jābūt vismaz 85%.
2. Izslēdziet pļaujmašīnu.
3. Atvienojiet enerģijas padevi un antenu.
4. Uzvelciet aizsargcimdus un uzmanīgi noņemiet asmeņus. Skatiet 5.2. sadaļu "Asmeņu nomaiņa".
5. Apgrieziet pļaujmašīnu otrādi un notīriet ar suku.
6. Ar ūdens šļūteni nomazgājiet netīrumus un ļaujiet pļaujmašīnai nožūt. Skatiet 5.1. sadaļu Tīrīšana.

Nododiet uzlādes staciju un Navimow Garage X uzglabāšanā

1. Atinstalējiet Navimow Garage X no uzlādes stacijas un nolieciet garāžu uzglabāšanā.
2. Nospiediet pogu uz uzlādes torņa, lai izņemtu to no uzlādes stacijas, un novietojiet uzlādes torni glabāšanā.
3. Atstājiet pamatplāksni tās sākotnējā vietā.

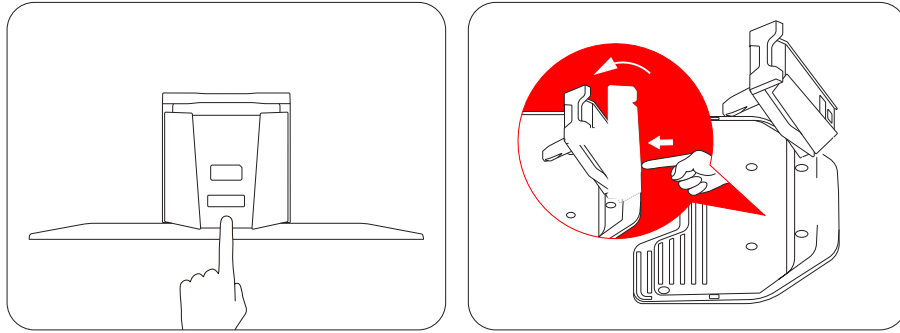

Novietojiet antenu glabāšanā (tikai vietējiem RTK lietotājiem)

Ja antena ir uzstādīta pie sienas vai uz jumta, izmantojiet plastmasas maisu vai pārsegu, lai to apklātu. Ja antena tiek uzstādīta no zemes, izpildiet turpmākās darbības:

1. Noņemiet antenu un stubu. Turiet pamatnes dakšu savā vietā.
2. Nolieciet antenas kabeli uzglabāšanā.

Lai pavasarī atjaunotu Navimow un visas tā instalācijas, izpildiet turpmākās darbības:

1. Noņemiet no pļaujmašīnas visus pārsegus.
2. Pārliecinieties, vai uzlādes stacija ir tīra un bez netīrumiem, un uzstādiet uzlādes torni uz pamatnes plāksnes. Ja uzlādes stacijas novietojums atšķiras no iepriekšējā gada, atjauniniet tās atrašanās vietu no **Sākums > Iestatījumi > Apkope un instrumenti > Pārvietot uzlādes staciju**.
3. Atkal savienojiet ziemas laikā atvienotos kabelus. Pārbaudiet, vai kabeli nav bojāti vai sarauti, un vajadzības gadījumā tos salabojiet.
4. Visbeidzot, ieslēdziet pļaujmašīnu un pārbaudiet, vai pļaujmašīna ir sasaistīta ar lietotni un darbojas pareizi.

NERĪKOJĒTIES ar šo izstrādājumu kā ar sadzīves atkritumiem. Lai iegūtu informāciju par pārstrādi, sazinieties ar sadzīves atkritumu apsaimniekošanas dienestu, pašvaldību vai tirdzniecības vietu.

EK atbilstības deklarācija robotizētai pļaujmašīnai**Ražotājs:** Willand (Beijing) Technology Co., LTD.**Adrese:** Room 203, A-1 Bldg. Zhongguancun Dongsheng Technology Park (Northern Territory), No. 66, Xixiaokou Rd, Haidian Dist., Beijing, Ķīna.**E-pasts:** support-navimow@rlm.segway.com**Pilnvarotais pārstāvis****Nosaukums:** AR Experts B.V.**Adrese:** Boeingavenue 209, 1119 PD Schiphol-Rijk, The Netherlands**E-pasts:** info@certification-experts.com**Deklarācijas objekts****Vispārīgais nosaukums:** Robotizēta pļaujmašīna**Produkta nosaukums:** Navimow TerranoX Series**Tips/modelis:** MX22A0E, MX22B4E**Sērijas numurs:** 22CA x yyyy x yyyy/22DA x yyyy x yyyy ("x" apzīmē jebkuru burtu no A-Z, izņemot O un I, "y" apzīmē jebkuru burtu no A-Z, izņemot O un I, vai jebkuru ciparu no 0-9)**Par šīs atbilstības deklarācijas izdošanu ir atbildīgs tikai ražotājs.**

Iepriekš aprakstītais deklarācijas objekts atbilst šādām ES direktīvām:

1. Radioiekārtu direktīva (2014/53/ES)
2. Mašīnu direktīva (2006/42/EK)
3. RoHS direktīva (2011/65/ES) un grozījumu direktīva ((ES)2015/863)

Šī izstrādājuma atbilstība šīm direktīvām ir novērtēta, pierādot atbilstību turpmāk norādītajiem saskaņotajiem standartiem un/vai tehniskajām specifikācijām:

Radioiekārtu direktīva (2014/53/ES)			
3.1.a pants: (Veselība un drošība)	3.1.b pants: (EMC)	Article 3.2: (Radio spektrs)	3.3. panta d, e, f punkti: (Kiberdrošība)
EN 50665:2017	EN IEC 55014-1:2021	EN 300 220-1 V3.1.1	EN 18031-1:2024
EN IEC 62311:2020	EN IEC 55014-2:2021	EN 300 220-2 V3.1.1	EN 18031-2:2024
	EN 301 489-1 V2.2.3	EN 301 908-1 V15.2.1	
	EN 301 489-3 V2.3.2	EN 300 328 V2.2.2	
	EN 301 489-17 V3.3.1	EN 301 908-13 V13.2.1	
	EN 301 489-19 V2.2.1	EN 303 413 V1.2.1	
	EN 301 489-52 V1.2.1	EN 300 440 V2.1.1	
	EN IEC 61000-6-1:2019	EN 301 893 V2.1.1	
	EN IEC 61000-6-3:2021		
RoHS direktīva (2011/65/ES) un grozījumu direktīva ((ES)2015/863)		Mašīnu direktīva (2006/42/EK)	Akumulators
EN IEC 63000:2018		EN 60335-1:2012 +A11:2014 +A13:2017 +A1:2019 +A14:2019 +A2:2019 +A15:2021	EN 62133-2:2017
		EN 50636-2-107:2015+A1:2018+ A2:2020+A3:2021	

Parakstīts šāda uzņēmuma vārdā: Navimow B.V.

Vieta: Čandžou, Ķīna

Datums: 2025-10-30

Nosaukums: Kristāls Džuans (Crystal Zhuang)

Funkcija: Sertifikācijas vadītājs

Paraksts: Crystal Zhuang

EK atbilstības deklarācija antenai

Ražotājs: Willand (Beijing) Technology Co., LTD.

Adrese: Room 203, A-1 Bldg. Zhongguancun Dongsheng Technology Park (Northern Territory), No. 66, Xixiaokou Rd, Haidian Dist., Beijing, Ķīna.

E-pasts: support-navimow@rlm.segway.com

Pilnvarotais pārstāvis

Nosaukums: AR Experts B.V.

Adrese: Boeingavenue 209, 1119 PD Schiphol-Rijk, The Netherlands

E-pasts: info@certification-experts.com

Deklarācijas objekts

Vispārīgais nosaukums: Antena (primārā)

Produkta nosaukums: Antena (primārā)

Tips/modelis: X3R00G

Sērijas numurs: PXBA x yyyy x yyyy/PXBC x yyyy x yyyy/PXBD x yyyy x yyyy ("x" apzīmē jebkuru burtu no AZ, izņemot 0-9 un l, "y" apzīmē jebkuru burtu no AZ, izņemot O un l vai jebkuru ciparu no 0 līdz 9)

Par šīs atbilstības deklarācijas izdošanu ir atbildīgs tikai ražotājs.

Iepriekš aprakstītais deklarācijas objekts atbilst šādām ES direktīvām:

1. Radioiekārtu direktīva (2014/53/ES)
2. RoHS direktīva (2011/65/ES) un grozījumu direktīva ((ES)2015/863)

Šī izstrādājuma atbilstība šīm direktīvām ir novērtēta, pierādot atbilstību turpmāk norādītajiem saskaņotajiem standartiem un/vai tehniskajām specifikācijām:

Radioiekārtu direktīva (2014/53/ES)			RoHS direktīva (2011/65/ES) un grozījumu direktīva ((ES)2015/863)
3.1.a pants: (Veselība un drošība)	3.1.b pants: (EMC)	Article 3.2: (Radio spektrs)	
EN 50665:2017	EN IEC 61000-6-3:2021	EN 300 220-1 V3.1.1	EN IEC 63000:2018
EN IEC 62311:2020	EN IEC 61000-6-1:2019	EN 300 220-2 V3.1.1	
	EN IEC 55014-1:2021	EN 303 413 V1.2.1	
	EN IEC 55014-2:2021		

Parakstīts šāda uzņēmuma vārdā: Navimow B.V.

Vieta: Čandžou, Ķīna

Datums: 2025-10-30

Nosaukums: Kristāls Džuans (Crystal Zhuang)

Funkcija: Sertifikācijas vadītājs

Paraksts: Crystal Zhuang

EK atbilstības deklarācija uzlādes stacijai**Ražotājs:** Willand (Beijing) Technology Co., LTD.**Adrese:** Room 203, A-1 Bldg. Zhongguancun Dongsheng Technology Park (Northern Territory), No. 66, Xixiaokou Rd, Haidian Dist., Beijing, Ķīna.**E-pasts:** support-navimow@rlm.segway.com**Pilnvarotais pārstāvis****Nosaukums:** AR Experts B.V.**Adrese:** Boeingavenue 209, 1119 PD Schiphol-Rijk, The Netherlands**E-pasts:** info@certification-experts.com**Deklarācijas objekts****Vispārīgais nosaukums:** Navimow uzlādes stacija**Produkta nosaukums:** Navimow uzlādes stacija**Tips/modelis:** C0401G**Sērijas numurs:** 22CA x yyyy x yyyy/22DA x yyyy x yyyy ("x" apzīmē jebkuru burtu no AZ, izņemot 0-9 un I, "y" apzīmē jebkuru burtu no AZ, izņemot O un I vai jebkuru ciparu no 0 līdz 9)**Par šīs atbilstības deklarācijas izdošanu ir atbildīgs tikai ražotājs.**

Iepriekš aprakstītais deklarācijas objekts atbilst šādām ES direktīvām:

1. Elektromagnētiskās saderības direktīva (2014/30/ES)
2. RoHS direktīva (2011/65/ES) un grozījumu direktīva ((ES)2015/863)

Šī izstrādājuma atbilstība šīm direktīvām ir novērtēta, pierādot atbilstību turpmāk norādītajiem saskaņotajiem standartiem un/vai tehniskajām specifikācijām:

Elektromagnētiskās saderības direktīva (2014/30/ES)	RoHS direktīva (2011/65/ES) un grozījumu direktīva ((ES)2015/863)
EN IEC 61000-6-3:2021	EN IEC 63000:2018
EN IEC 61000-6-1:2019	

Parakstīts šāda uzņēmuma vārdā: Navimow B.V.**Vieta:** Čandžou, Ķīna**Datums:** 2025-10-30**Nosaukums:** Kristāls Džuans (Crystal Zhuang)**Funkcija:** Sertifikācijas vadītājs**Paraksts:** *Crystal Zhuang*

Ierobežotas garantijas un šķirējtiesas līgums

PIEZĪME: LŪDZU, IZLASIET ŠO IEROBEŽOTĀS GARANTIJAS UN ŠĶĪRĒJTIESAS LĪGUMU UN SAGLABĀJIET ŠO LĪGUMU TURPMĀKAI ATSAUCEI. ŠAJĀ LĪGUMĀ IR IEKĻAUTAS IEROBEŽOTAS GARANTIJAS KLAUZULAS PATĒRĒTĀJIEM EIROPĀ UN ŠĶĪRĒJTIESAS KLAUZULAS ATTIECĪBĀ UZ NAVIMOW ("PRODUKTS") UN VISIEM DARĪJUMIEM UN PRASĪBĀM, KAS SAISTĪTAS AR UN/VAI IZRIET NO PRODUKTA.

ŠIS IR SAISTOŠS JURIDISKS LĪGUMS ("LĪGUMS") STARP JUMS (FIZISKU VAI JURIDISKU PERSONU) UN RAŽOTĀJU ("NAVIMOW"), NAVIMOW B.V. ("NAVIMOW") UN TO SAISTĪTAJIEM UZŅĒMUMIEM (TOSTARP, BET NE TIKAI TO MĀTESUZŅĒMUMU, MEITASUZŅĒMUMU, SAISTĪTAJIEM UZŅĒMUMIEM, PRIEKŠGĀJĒJIEM, NĀKAMO UZŅĒMUMU, ADMINISTRATORIEM, TIESĪBU PĀRŅĒMĒJIEM, JURIDISKIEM MANTINIEKIEM, AMATPERSONĀM, DIREKTORIEM, VADĪTĀJIEM, DARBINIEKIEM, BIEDRIEM, AKCIONĀRIEM UN AĢENTIEM, ADVOKĀTIEM, APDROŠINĀTĀJIEM VAI PĀRAPDROŠINĀTĀJIEM) (KOPĀ SAUKTI "NAVIMOW PUSES"), NAVIMOW TIRGOTĀJIEM (KĀ NOTEIKTS TURPMĀK) UN TO SAISTĪTAJIEM UZŅĒMUMIEM (KOPĀ SAUKTI "NAVIMOW TIRGOTĀJI").

PRODUKTA IEGĀDE, PRODUKTA IEPAKOJUMA ATVĒRŠANA, PRODUKTA LIETOŠANA, PRODUKTA SAGLABĀŠANA, ŠĪ LĪGUMA PRIEKŠROCĪBU IZMANTOŠANA VAI ELEKTRONISKA ŠĪ LĪGUMA PIENĒMŠANA NOZĪMĒ ŠĪ LĪGUMA APSTIPRINĀŠANU.

GADĪJUMĀ, JA JŪS KĀ VECĀKS(-I) VAI LIKUMĪGAIS(-IE) AIZBILDNIS(-I) IEGĀDĀJĀTIES ŠO PRODUKTU SAVU BĒRNU VĀRDĀ, JŪS AR ŠO PIEKRĪTAT UN APSTIPRINĀT LĪGUMA NOTEIKUMUS UN NOSACĪJUMUS UN PIEKRĪTAT, KA ŠIS LĪGUMS IR SAISTOŠS GAN JUMS, GAN JŪSU BĒRNIEM. JŪS APSTIPRINĀT UN PIEKRĪTAT, KA ESAT SAŅĒMIS PIETIEKAMU INFORMĀCIJU PAR ŠO LĪGUMU UN PIEKRĪTAT ŠIM LĪGUMAM.

Ierakstiet sava produkta sērijas numuru

Tālāk ierakstiet sava produkta sērijas numuru. Sērijas numurs ir norādīts uz pārvadāšanas kastes ārpuses vai izstrādājuma apakšdaļā.

Kontaktpersonas

Produkts ir ražots uzņēmumam

Navimow B.V.

("Navimow").

Sērijas numurs šeit

1. Ierobežota garantija

Šī Ierobežotā garantija attiecas tikai uz jebkādiem Izstrādājuma un tā sastāvdaļu materiāla vai kvalitātes defektiem, ja Izstrādājums un tā sastāvdaļas tiek lietotas normālos un parastos apstākļos. Ja rodas defekts, uz kuru attiecas šī Ierobežotā garantija, Navimow un/vai citas Navimow puses pēc saviem ieskatiem salabos vai nomainīs bojāto Produktu vai tā komponentus saskaņā ar šo Ierobežoto garantiju vai tā aktivizēšanas datumu (noteicošais ir vēlākais datums) no Navimow, Navimow pilnvarotā tālākpārdevēja, Navimow pilnvarotā izplatītāja vai pilnvarotā tirgotāja (katrs "Navimow tirgotājs" vai visi kopā "Navimow tirgotāji").

Produkts, uz kuru attiecas šī garantija	Ierobežotas garantijas termiņš
Terranox CM120M1, Terranox CM240M1	2 gadi
Akumulatoru komplekti un strāvas adapteri	1 gads

Asmeņi tiek uzskatīti par vienreizlietojamiem, un uz tiem šī garantija neattiecas.

ŠĪ IEROBEŽOTĀ GARANTĪJA IR VIENĪGĀ GARANTĪJA, KAS ATTIECAS UZ IZSTRĀDĀJUMU UN TĀ KOMONENTU DETALĀM, PIEDERUMIEM UN REMONTU. NAVIMOW UN NAVIMOW PUSES ATSAKĀS NO VISĀM CITĀM SKAIDRI IZTEIKTĀM GARANTĪJĀM. NAVIMOW UN CITAS NAVIMOW PUSES IEROBEŽO VISU NETIEŠO GARANTĪJU ILGUMU UN TIESISKĀS AIZSARDZĪBAS LĪDZEKĻUS, TOSTARP, BET NE TIKAI, GARANTIJAS PAR PIEMĒROTĪBU PĀRDOŠANAI UN PIEMĒROTĪBU KONKRĒTAM MĒRĶIM, NEATKARĪGI NO TĀ, VAI TĀS IZRIET NO LIKUMA, DARĪJUMA GAITAS, DARBĪBAS GAITAS, TIRDZNICĪBAS PRAKSES VAI KĀ CITĀDI, ŠĪS TIEŠĀS IEROBEŽOTĀS GARANTIJAS DERĪGUMA TERMIŅA LAIKĀ. ŠĪ IEROBEŽOTĀ GARANTĪJA APRAKSTA JUMS PIEEJAMOS PAKALPOJUMUS GADĪJUMĀ, KAD JŪSU PRODUKTAM BŪS NEPIECIEŠAMA GARANTIJAS APKOPE. ŠĪ IEROBEŽOTĀ GARANTĪJA IR PAPILDU GARANTĪJA, KAS NEKĀDĀ VEIDĀ NEIETEKMĒ UN NEIEROBEŽO LIKUMĪGĀS TIESĪBAS, KAS JUMS VAR

BŪT KĀ PATĒRĒTĀJAM, PIEMĒRAM, ATTIECĪBĀ UZ ATBILSTĪBU, UN JUMS VAR BŪT PAPILDU JŪSU TIESĪBU AIZSARDZĪBA ATBILSTOŠI VIETĒJIEM TIESĪBU AKTIEM.

2. Ierobežotas garantijas pakalpojuma process

Navimow tiešsaistes pakalpojumi ir pieejami tīmekļa vietnē navimow.com. Ja uzskatāt, ka Produkta lietošanas laikā Produkts vai tā komponents ir bojāts un/vai nedarbojas pareizi. LŪDZU, NEKAVĒJOTIES PĀRTRAUCIET PRODUKTA LIETOŠANU UN PAREIZI UZGLABĀJIET TO. TURPINOT LIETOT IZSTRĀDĀJUMU ŠĀDOS APSTĀKĻOS, VAR IZRAISĪT SMAGUS MIESAS BOJĀJUMUS VAI PAT JŪSU VAI CITU PERSONU NĀVI UN/VAI NODARĪT MATERIĀLUS ZAUDĒJUMUS. Pēc tam nekavējoties sazinieties ar Navimow pa e-pastu: support-navimow@rlm.segway.com. vai tiešajā tērzēšanā, izmantojot lietotni Navimow, kur tehniskā atbalsta personāls ir pieejams, lai tiešsaistē palīdzētu jums diagnosticēt defektu un, ja tāds ir, sniegtu turpmākus norādījumus. Gadījumā, ja ir nepieciešami garantijas pakalpojumi, lūdzu, sagatavojiet šādus materiālus un informāciju, tostarp (i) pierādījumu par Produkta sākotnējo iegādi, (ii) Produkta sērijas numuru un (iii) defekta aprakstu, ja tāds ir. Pēc tam, kad ir pārbaudīta jūsu atbilstība ierobežotās garantijas aizsardzībai un/vai pakalpojumiem, jums ir jānorāda savs vārds/uzvārds, e-pasta adrese, pasta adrese un kontakttālruna numurs, un mēs jums palīdzēsim saņemt mūsu pakalpojumus.

Ja vēlaties atdot bojāto ierīci atpakaļ servisā, jūs atbildat par sūtīšanas izmaksām un zaudējumu un bojājumu risku, kāds var rasties transportēšanas laikā no jūsu atrašanās vietas uz Navimow un (ii) no Navimow pie jums. Jums ir jāiepako bojātais izstrādājums vai tā sastāvdaļa oriģinālajā vai Navimow apstiprinātajā iepakojumā, kas tiks nodrošināts uz jūsu rēķina, lai to nosūtītu uzņēmumam Navimow. Jums ir jāaizstāv, jāatlīdzina un jāaizsargā uzņēmums Navimow pret jebkādiem zaudējumiem un/vai bojājumiem, kas var rasties, izstrādājumu vai tā sastāvdaļu nepareizi iepakojot vai nepareizi transportējot uz uzņēmumu Navimow.

Atgriezto Izstrādājumu pārbaudīs pilnvarots servisa pakalpojumu sniedzējs vai Navimow Izplatītājs. Ja uzņēmums Navimow pamatoti konstatēs, ka uz problēmu neattiecas ierobežotā garantija, Navimow jums paziņos un informēs jūs par servisa vai nomaiņas alternatīvām, kas jums ir pieejamas par maksu, vai arī Navimow atgriezīs jums jūsu Izstrādājumu nesalabotu, un šādā gadījumā jūs būsit atbildīgs par pārvadāšanas un apdrošināšanas izmaksām, kas saistītas ar jūsu Izstrādājuma nosūtīšanu no uzņēmuma Navimow pie jums. Gadījumā, ja uz kādu no pakalpojumiem ierobežotā garantija neattiecas un jūs atsakāties no maksas pakalpojuma, kādu iesaka Navimow puses un/vai Navimow tirgotājs, jūs saprotat un atzīstat, ka Produkta remonta un/vai servisa neveikšana var palielināt darbības kļūmes un/vai Produkta atteices risku, kas var izraisīt smagus materiālos zaudējumus, smagu fizisku traumu vai nāvi, un jūs piekrītat, ka tā ir jūsu apzināta piekrišana uzņemties šādu risku.

Ja atgrieztajam Izstrādājumam ir tiesības uz garantijas aizsardzību un/vai pakalpojumiem, Navimow bez pakalpojuma sniegšanas maksas nomainīs bojātos izstrādājumus ar jaunām vai atjaunotām tāda paša vai līdzīga stila detaļām, neņemot no jums nekādu maksu. Uzņēmuma Navimow nomainītās daļas paliek Navimow īpašumā un kļūst par Navimow īpašumu. Šādā situācijā Navimow apmaksās saprātīgus atgriešanas piegādes izdevumus par Produkta nosūtīšanu atpakaļ.

3. Ierobežotas garantijas atbilstība

- 3.1 Jūsu pakalpojuma pieprasījums uzņēmumam Navimow jāsaņem iepriekš aprakstītajā ierobežotās garantijas periodā, un Navimow jāsaņem jūsu Produkts saskaņā ar iepriekš definēto ierobežotās garantijas servisa procesu.
- 3.2 Produktam ir jābūt iegādātam no pilnvarota Navimow tirgotāja.
- 3.3 Jums jāiesniedz pirkuma čeka oriģināls.
- 3.4 Jūsu Produkta sērijas numuram jābūt salasāmam, skaidram, nesabojātam un nemodificētam.
- 3.5 Visām aizsargplombām jābūt neskartām, savās vietās un nemodificētam.

4. Ierobežotas garantijas izņēmumi

Šajā ierobežotajā garantijā ir aprakstīti jums pieejamie pakalpojumi, ja jūsu izstrādājumam ir nepieciešama garantijas apkope, un jums var būt pieejama papildu aizsardzība saskaņā ar vietējiem tiesību aktiem. Šī ierobežotā garantija neattiecas un izslēdz bojājumus jūsu izstrādājumam vai jebkurai tā sastāvdaļai, kas radušies šādos gadījumos:

- 4.1 Ļaunprātīgs, nepareizs, neapdomīgs, nolaidīgs vai komerciāls lietojums.
- 4.2 Nepareiza Produkta uzlāde, uzglabāšana, apkope vai ekspluatācija, kas neatbilst lietotāja materiālos sniegtajām instrukcijām vai ierobežojumiem.
- 4.3 Produkta lietojums, kas neatbilst piemērojamajiem likumiem un noteikumiem.
- 4.4 Produktu izmantojušas personas ar nepietiekamu pieredzi.

- 4.5 Nelaiemes gadījumi, sadursme, ugunsgrēka radīti bojājumi, ūdens bojājumi, ķīmiski bojājumi, produkta izmantošana ārpus izstrādājuma darba temperatūras diapazona, augstspiediena ūdens smidzināšana, zemestrīce, nomešana.
- 4.6 Mehānisko daļu modifikācijas, elektronisko daļu modifikācijas vai Produktā iegūtās programmatūras modifikācijas.
- 4.7 Serviss, remonts un apkope, ko veic nepilnvaroti pakalpojumu sniedzēji.
- 4.8 Kosmētiski bojājumi.
- 4.9 Produkta izmantošana kopā ar trešās puses produktu, komponentu vai piederumu.
- 4.10 Normāla dilstošo detaļu nolietošanās.
- 4.11 Produkta izmantošana ar nolietotām dilstošajām detaļām.

5. ATBILDĪBAS ATRUNA UN IEROBEŽOJUMI

- 5.1 NAVIMOW PUSES NEUZŅEMAS UN NEATĻAUJ NEVIENAM UZŅĒMTIES UZŅĒMUMA VĀRDĀ NEKĀDAS CITAS SAISTĪBAS VAI ATBILDĪBU SAISTĪBĀ AR PRODUKTU, TĀ KOMONENTU DETAĻĀM, PIEDERUMIEM, APKOPES REMONTU VAI ŠO IEROBEŽOTO GARANTIJU.
- 5.2 NAVIMOW PUSES UN NAVIMOW TIRGOTĀJI NEATBILD PAR PRODUKTA, TĀ KOMONENTU DETAĻU, PIEDERUMU LIETOŠANAS ZAUDĒJUMIEM VAI NE PAR KĀDĀM NEĒRTĪBĀM VAI CITIEM ZAUDĒJUMIEM VAI BOJĀJUMIEM, KAS VARĒTU RASTIES JEBKĀDA PRODUKTA, TĀ KOMONENTU DETAĻU, PIEDERUMU APKOPES REMONTA DEFEKTA DĒĻ, VAI NE PAR KĀDIEM CITIEM NEJAUŠIEM VAI IZRIETOŠIEM ZAUDĒJUMIEM, KAS VARĒTU RASTIES JEBKURA PRODUKTA, TĀ KOMONENTU DETAĻU, PIEDERUMU VAI APKOPES REMONTA DEFEKTA DĒĻ. DAŽĀS VALSTĪS NAV ATĻAULTS IZSLĒGT VAI IEROBEŽOT NEJAUŠUS VAI IZRIETOŠUS ZAUDĒJUMUS, TĀPĒC IEPRIEKŠ MINĒTAIS IEROBEŽOJUMS VAI IZSLĒGŠANA VAR NEATTIEKTIES UZ JUMS TĀDĀ VEIDĀ, KĀDĀ TO NEPIELĀUJ PIEMĒROJAMIE TIESĪBU AKTI.
- 5.3 NEKĀDĀ GADĪJUMĀ NAVIMOW PUŠU UN NAVIMOW IZPLATĪTĀJU KOPĒJĀ UN SUMMĀRĀ ATBILDĪBA PAR VISĀM PRASĪBĀM SASKAŅĀ AR JEBKURU PIEMĒROJAMO LIKUMU VAI TEORIJU, SOLIDĀRI VAI ATSEVIŠĶI, KAS IZRIET NO VAI IR SAISTĪTA AR PRODUKTA IEGĀDI, PRODUKTA LIETOŠANU, LĪGUMA PĀRKĀPUMU, LIKUMĀ NOTEIKTU ATLĪDZINĀMU KAITĒJUMU (TOSTARP NOLAIDĪBU) VAI KĀ CITĀDI, NEPĀRSNIEDZ PIENĀKUMU SALABOT VAI NOMAINĪT JEBKURU BOJĀTU IZSTRĀDĀJUMU, TURKLĀT NAVIMOW IR TIESĪGS TO VEIKT PĒC SAVIEM IESKATIEM. NAVIMOW PUSES UN NAVIMOW TIRGOTĀJI NEKĀDĀ GADĪJUMĀ NAV ATBILDĪGI NEVIENAI PERSONAI PAR IZRIETOŠIEM, NETIEŠIEM, NEJAUŠIEM, ĪPAŠIEM, PARAUGA, SODĀMIEM VAI PASTIPRINĀTIEM ZAUDĒJUMIEM, KĀDI IZRIET, ATTIECAS UZ UN/VAI IR SAISTĪBĀ AR PRODUKTA IEGĀDI, ŠĪ LĪGUMA PĀRKĀPUMIEM VAI RAŽOTĀJA PIENĀKUMIEM, NEATKARĪGI NO TĀ, (A) VAI ŠĀDI ZAUDĒJUMI BIJA PAREDZAMI, (B) TO, VAI NAVIMOW VAI CITAS NAVIMOW PUSES TIKA VAI NETIKA INFORMĒTAS PAR ŠĀDU ZAUDĒJUMU IESPĒJAMĪBU, UN (C) JURIDISKO VAI TAISNĪGUMA TEORIJU (LĪGUMS, LĪGUMĀ NOTEIKTS ATLĪDZINĀMS KAITĒJUMS VAI CITS), UZ KURAS BALSTĪTA PRASĪBA, JA VIEN ŠĀDI IEROBEŽOJUMI UN IZŅĒMUMI NAV AIZLIEGTI AR PIEMĒROJAMAJIEM TIESĪBU AKTIEM. IEPRIEKŠ MINĒTIE IEROBEŽOJUMI VAI IZŅĒMUMI IR SPĒKĀ PAT TAD, JA CIETUŠAJAM KLIENTAM VAI JEBKURAI CITAI PERSONAI (KURAI SASKAŅĀ AR ŠO LĪGUMU VARĒTU BŪT TIESĪBAS VAI PRASĪBA SASKAŅĀ AR LIKUMU VAI TAISNĪGUMA PRINCIPIU). ŠĀJĀ LĪGUMĀ PAREDZĒTIE TIESISKĀS AIZSARDZĪBAS LĪDZEKĻI ZAUDĒ SAVU BŪTISKO MĒRĶI. JA DAŽĀS VALSTĪS NAV ATĻAULTS IZSLĒGT VAI IEROBEŽOT NOTEIKTUS VAI VISUS IEPRIEKŠ MINĒTOS ZAUDĒJUMUS, TĀPĒC, CIKTĀL ŠĀDI IEROBEŽOJUMI VAI IZŅĒMUMI NAV ATĻAUTI AR LIKUMU, TIE VAR NEBŪT PIEMĒROJAMI JUMS. DAŽĀS VALSTĪS NAV ATĻAULTS IZSLĒGT VAI IEROBEŽOT NEJAUŠUS VAI NETIEŠUS ZAUDĒJUMUS, TĀPĒC, CIKTĀL ŠĀDUS IEROBEŽOJUMUS VAI IZSLĒGŠANU NEPIELĀUJ LIKUMS, IEPRIEKŠ MINĒTAIS IEROBEŽOJUMS VAI IZSLĒGŠANA VAR NEATTIEKTIES UZ JUMS.
- 5.4 Ciktāl to pieļauj piemērojamie tiesību akti, NAVIMOW PUSES UN NAVIMOW IZPLATĪTĀJI ar šo ATSAKĀS no jebkādas atbildības un tādējādi neatbild ne par kādiem zaudējumiem, tostarp, bet ne tikai par nāvi, fiziskām traumām vai kaitējumu īpašumam, kas izriet no jebkādas rīcības (tostarp pārkāpuma), darbības, bezdarbības, rīkošanās (tostarp nerīkošanās), paviršības vai nolaidības, ko veic jebkurš pilnvarots vai nepilnvarots tirgotājs, izplatītājs, vairumtirgotājs, mazumtirgotājs, pakalpojumu sniedzējs vai trešā puse, kas iesaistīta Produkta vai ar to saistīto pakalpojumu izplatīšanā. Ciktāl to pieļauj piemērojamie tiesību akti, šeit sniegtie nepārprotamie apliecinājumi un garantijas, ja tādas ir, ir vienīgās garantijas un apliecinājumi, ko NAVIMOW PUSES sniedz JUMS, jebkuram patērētājam un/vai lietotājam, un NAVIMOW PUSES nav atbildīgas par jebkādam citām garantijām un/vai apliecinājumiem, ko var sniegt cita persona, ja vien NAVIMOW PUSES rakstiskā formā nav skaidri atļāvušas sniegt šādu papildu garantiju un/vai apliecinājumu patērētājam vai lietotājam.

6. Pretenzijas, strīdu izšķiršana un arbitrāža

ŠEIT IETVERTIE NOTEIKUMI IR JURIDISKI SAISTOŠI STARP JUMS (FIZISKU VAI JURIDISKU PERSONU) UN UZŅĒMUMU NAVIMOW B.V., TĀ FILIĀLĒM, NAVIMOW PUSĒM UN NAVIMOW IZPLATĪTĀJIEM. ŠAJĀ DOKUMENTĀ IETVERTIE PUNKTI VAR IETEKMĒT JŪSU TIESĪBAS, UN JŪS ESAT ATBILDĪGS PAR ŠO SADAĻU IZLASĪŠANU. JŪS VARAT ATTEIKTIES NO LĪGUMA 30 KALENDĀRO DIENU LAIKĀ PĒC PIRMĀ PATĒRĒTĀJA PIRKUMA, NOSŪTOT E-PASTA ZIŅOJUMU UZ OPTOUT@SEGWAY.COM UN SNIEDZOT ATTIECĪGO INFORMĀCIJU. PAPILDINFORMĀCIJU SKATIET 6.2. SADAĻĀ.

6.1 Saistošā šķirējtiesa Navimow puses, Navimow izplatītāji un jūs piekrītat, ka jebkurš strīds, domstarpības vai prasība, kas izriet no ierobežotās garantijas, produkta pārdošanas, stāvokļa vai izpildes, kas ir saistīta ar šo līgumu vai saistībā ar to, neatkarīgi no tā, vai tās pamatā ir līgums, pārkāpums, krāpšana, maldināšana vai jebkura cita juridiska teorija saskaņā ar likumu, ir prasība, bet ne tikai īpašuma kaitējums, kaitējums vai kapitāls regulē un interpretē saskaņā ar Nīderlandes likumiem, izslēdzot to tiesību aktu kolīzijas noteikumus.

Jebkuri strīdi, kas izriet no šī Līguma, no tā vai saistībā ar to, tiek risināti Pušu draudzīgu konsultāciju ceļā. Ja konsultāciju ceļā nevar panākt atrisinājumu, strīds tiek nodots Nīderlandes Arbitrāžas institūtam (NAI) šķirējtiesai, kas tiek risināta saskaņā ar tās noteikumiem, kas ir spēkā šķirējtiesas pieteikšanās brīdī. Abas Puses arī atzīst un apstiprina, ka šķirējtiesas spriedums ir galīgs un saistošs visām pusēm, nav pārsūdzams, un tajā tiek izskatīts jautājums par šķirējtiesas izmaksām un visiem ar to saistītiem jautājumiem. Šķirējtiesas sprieduma izpildi veic kompetentas jurisdikcijas tiesa.

Turklāt Puses vienojas, ka:

- i. Šķirējtiesas atrašanās vieta ir Amsterdamā, Nīderlande.
- ii. Šķirējtiesas sastāvā ir 3 šķirējtiesneši.
- iii. Šķirējtiesas valoda ir angļu.

6. sadaļas "Pretenzijas, strīdu izšķiršana un arbitrāža" klauzula paliek spēkā pēc šī līguma un/vai ierobežotās garantijas darbības pārtraukšanas vai termiņa beigām, vai arī gadījumā, ja kompetentā tiesas iestādē, kam ir faktiskas pilnvaras un jurisdikcija šajā jautājumā, šis līgums un/vai ierobežotā garantija tiek atzīta par anulētu, atceļamu, nederīgu vai neizpildāmu pilnībā vai daļēji.

6.2 Atteikšanās

JŪS DRĪKSTAT ATTEIKTIES NO ŠĪS STRĪDU RISINĀŠANAS PROCEDŪRAS, PAZIŅOJOT PAR TO NAVIMOW vai NAVIMOW PUSĒM NE VĒLĀK KĀ TRĪSDESMIT (30) KALENDĀRO DIENU LAIKĀ NO PIRMĀ PATĒRĪŅA PIRCĒJA PRODUKTA IEGĀDES. LAI ATTEIKTOS, JUMS JĀNOSŪTA PAZIŅOJUMS PA E-PASTU UZ ADRESI OPTOUT@SEGWAY.COM, NORĀDOT TĒMU: "ATTEIKŠANĀS NO ŠĶĪRĒJTIESAS." E-PASTA ZIŅOJUMĀ PAR ATTEIKŠANOS JĀNORĀDA (A) JŪSU VĀRDS UN UZVĀRDS, E-PASTA ADRESE, PASTA ADRESE UN TĀLRUŅA NUMURS; (B) IZSTRĀDĀJUMA IEGĀDES DATUMS; (C) IZSTRĀDĀJUMA MODEĻA NOSAUKUMS VAI MODEĻA NUMURS; UN (D) SĒRIJAS NUMURS. VAI ARĪ JŪS VARAT ATTEIKTIES NO PASŪTĪJUMA, NOSŪTOT VĒSTULI PAR ATTEIKŠANOS UZ NAVIMOW, adresē: Teleportboulevard 130, ScaleHub birojs B2.01, 1043EJ Amsterdamā, Nīderlande. APSTIPRINĀTU SŪTĪJUMU TRĪSDESMIT (30) KALENDĀRO DIENU LAIKĀ NO DIENAS, KAD PIRMAIS LIETOTĀJS PIRMO REIZI IEGĀDĀJIES PRODUKTU NO NAVIMOW IZPLATĪTĀJA. ATTEIKŠANĀS VĒSTULĒ JĀNORĀDA ŠĀDA INFORMĀCIJA: (A) JŪSU VĀRDS UN UZVĀRDS, E-PASTA ADRESE, PASTA ADRESE UN TĀLRUŅA NUMURS; (B) IZSTRĀDĀJUMA IEGĀDES DATUMS; (C) IZSTRĀDĀJUMA MODEĻA NOSAUKUMS VAI MODEĻA NUMURS; (D) SĒRIJAS NUMURS; UN (E) ŠĀDS PAZIŅOJUMS: IEPRIEKŠ MINĒTAIS PATĒRĒTĀJS IZVĒLAS ATTEIKTIES NO ŠAJĀ IEROBEŽOTĀJĀ GARANTIJĀ PAREDZĒTĀS STRĪDU IZŠĶIRŠANAS PROCEDŪRAS, ŠIE IR VIENĪGIE VEIDI, KĀ ATTEIKTIES NO ŠĪS STRĪDU IZŠĶIRŠANAS PROCEDŪRAS. IZVĒLE ATTEIKTIES NO ŠĪS STRĪDU IZŠĶIRŠANAS PROCEDŪRAS NEKĀDĀ VEIDĀ NEIETEKMĒS IEROBEŽOTĀS GARANTIJAS SEGUMU, UN JŪS TURPINĀSIET IZMANTOT IEROBEŽOTĀS GARANTIJAS PRIEKŠROCĪBAS.

6.3 Valoda

Šis Līgums var būt tulkots dažādās valodās. Pretrunu gadījumā noteicošā un galvenā ir angļu valodas versija.

7. Paredzētais trešās puses saņēmējs

(a) Ja fiziska persona saņem jaunu Produktu kā dāvanu no tā sākotnējā pircēja un šis saņēmējs nekļūst par šī Līguma pusi, saņēmējs tiek uzskatīts par šī Līguma paredzēto trešās puses saņēmēju. (b) Ja (i) fiziska persona ir Produkta pircēja ģimenes vai mājsaimniecības loceklis, (ii) ir pamatoti sagaidāms, ka šī persona var izmantot, patērēt Produktu vai būt Produkta ietekmēta, un (iii) šī persona nav šī Līguma puse, persona tiek uzskatīta par šī Līguma paredzēto trešās puses saņēmēju.

8. Noilgums

Puses vienojas, ka jebkurš strīds, domstarpība vai prasība, kas izriet no šī Līguma, ierobežotās garantijas, Produkta pārdošanas, stāvokļa vai darbības vai ir saistīta ar to, neatkarīgi no tā, vai tā pamatā ir līgums, likumā noteikts atlīdzināms kaitējums, krāpšana, maldināšana vai jebkura cita juridiska teorija, kas izriet no likuma vai taisnīguma principa, tostarp, bet ne tikai jebkuras prasības saistībā ar nāvi, traumām vai īpašuma bojājumiem, ir jāiesniedz viena gada laikā pēc prasības rašanās.

9. Nodalāmība

Ja kāds šā Līguma noteikums, punkts vai nosacījums ir spēkā neesošs, nelikumīgs vai neizpildāms kādā jurisdikcijā, šāda spēkā neesamība, nelikumība vai neizpildāmība neietekmē nevienu citu šī Līguma noteikumu, punktu vai nosacījumu, kā arī nepadara šādu noteikumu, punktu vai nosacījumu par spēkā neesošu vai neizpildāmu jebkurā citā jurisdikcijā. Ja tiek konstatēts, ka kāds noteikums, punkts vai nosacījums ir spēkā neesošs, nelikumīgs vai neizpildāms, puses godprātīgi to pārrunā, un, ja pārrunas neizdodas, šķīrējtiesa var grozīt šo Līgumu tādējādi, lai pēc iespējas precīzāk īstenotu sākotnējo pušu nodomu, lai ar šo Līgumu paredzētie darījumi tiktu pabeigti, cik vien iespējams, atbilstoši sākotnēji paredzētajam.

Eiropas Savienības atbilstības deklarācija

Informācija par elektrisko un elektronisko iekārtu atkritumu utilizāciju



Šis simbols uz produkta vai tā iepakojuma norāda, ka lietotus elektriskos un elektroniskos produktus nedrīkst jaukt kopā ar nešķirotiem sadzīves atkritumiem. Lai nodrošinātu pareizu apstrādi, jūsu pienākums ir atbrīvoties no izlietotajām iekārtām, organizējot to nodošanu noteiktajos savākšanas punktos.

Pareiza šī izstrādājuma utilizācija palīdzēs ietaupīt vērtīgus resursus un novērst jebkādu iespējamo negatīvo ietekmi uz cilvēku veselību un vidi, kas citādi varētu rasties nepareizas atkritumu apsaimniekošanas rezultātā.

Lai atdotu lietotu ierīci, izmantojiet atgriešanas un savākšanas sistēmas vai sazinieties ar mazumtirgotāju, pie kura iegādājāties izstrādājumu, un šī procedūra ir bez maksas; lai uzzinātu vairāk par tuvāko norādīto savākšanas punktu, sazinieties ar vietējo pašvaldību.

Par nepareizu šo atkritumu utilizāciju var tikt piemēroti sodi saskaņā ar jūsu valsts tiesību aktiem.

Lietotāju informācija par izlietoto bateriju utilizāciju



Šis simbols nozīmē, ka baterijas un akumulatorus, beidzoties to ekspluatācijas laikam, nedrīkst jaukt kopā ar nešķirotiem sadzīves atkritumiem. Jūsu līdzdalība ir svarīga, lai mazinātu bateriju un akumulatoru ietekmi uz vidi un cilvēku veselību. Lai pareizi pārstrādātu šo izstrādājumu vai tajā esošās baterijas un akumulatorus, varat to nodot savam piegādātājam vai norādītā savākšanas punktā, kas ir bez maksas.

Pareiza šī izstrādājuma utilizācija palīdzēs ietaupīt vērtīgus resursus un novērst jebkādu iespējamo negatīvo ietekmi uz cilvēku veselību un vidi, kas citādi varētu rasties nepareizas atkritumu apsaimniekošanas rezultātā.

Sodi var tikt piemēroti par nepareizu šī atkritumu utilizāciju saskaņā ar jūsu valsts likumdošanu. Izmantojiet atsevišķas savākšanas sistēmas lietotām baterijām un akumulatoriem.

Lūdzu, atbrīvojieties no baterijām un akumulatoriem pareizi vietējā atkritumu savākšanas vai pārstrādes centrā.

Direktīva par dažu bīstamu vielu izmantošanas ierobežošanu (RoHS)

Ar šo uzņēmums Navimow B.V. paziņo, ka viss izstrādājums, tostarp tā daļas (kabeļi, vadi utt.), atbilst RoHS Direktīvas 2011/65/ES un Komisijas Deleģētās direktīvas (ES) 2015/863 par dažu bīstamu vielu izmantošanas ierobežošanu elektriskās un elektroniskās iekārtās ("RoHS pārstrādātā redakcija" jeb "RoHS 2.0") prasībām.

Radioiekārtu direktīva

Ar šo uzņēmums Navimow B.V. paziņo, ka šajā sadaļā norādītais izstrādājums atbilst Radioiekārtu direktīvas 2014/53/ES pamatprasībām un citiem attiecīgajiem noteikumiem.

Mašīnu direktīva

Ar šo uzņēmums Navimow B.V. paziņo, ka šajā sadaļā norādītais izstrādājums atbilst Mašīnu direktīvas 2006/42/EK pamatprasībām un citiem attiecīgajiem noteikumiem.

Pilnvarotais pārstāvis Eiropā:



AR Experts B.V., Boeingavenue 209, 1119 PD Schiphol-Rijk, Nīderlande

Ar šo uzņēmums Navimow B.V. paziņo, ka produkts atbilst RoHS direktīvas 2011/65/ES un Komisijas Deleģētās direktīvas (ES) 2015/863 grozījumu, Radioiekārtu direktīvas 2014/53/ES un Mašīnu direktīvas 2006/42/EK pamatprasībām un citiem attiecīgajiem noteikumiem.

SRD	Frekvenču josla(-as)	865.05-867.9MHz/865.05-867.9MHz
	Maks. RF jauda	< 14dBm (ERP)
Bluetooth-LE	Frekvenču josla(-as)	2402-2480 MHz/2402-2480 MHz
	Maks. RF jauda	< 20dBm (EIRP)
802,11b/g/n	Frekvenču josla(-as)	2412-2472 MHz/2412-2472 MHz
	Maks. RF jauda	< 20dBm (EIRP)
802.11a/n/ac/ax	Frekvenču josla(-as)	5500-5700MHz/5500-5700MHz
	Maks. RF jauda	< 20dBm (EIRP)
802.11a/n/ac/ax	Frekvenču josla(-as)	5745-5825 MHz/5745-5825 MHz
	Maks. RF jauda	< 14dBm (EIRP)
LTE josla 1	Frekvenču josla(-as)	1920-1980 MHz/2110-2170 MHz
	Maks. RF jauda	25 dBm (vadītais nomināls)
LTE josla 3	Frekvenču josla(-as)	1710-1785 MHz/1805-1880 MHz
	Maks. RF jauda	25 dBm (vadītais nomināls)
LTE josla 7	Frekvenču josla(-as)	2500-2570 MHz/2620-2690 MHz
	Maks. RF jauda	25 dBm (vadītais nomināls)
LTE josla 8	Frekvenču josla(-as)	880-915 MHz/925-960 MHz
	Maks. RF jauda	25 dBm (vadītais nomināls)
LTE josla 20	Frekvenču josla(-as)	832-862 MHz/791-821 MHz
	Maks. RF jauda	25 dBm (vadītais nomināls)
LTE josla 28	Frekvenču josla(-as)	703-748 MHz/758-803 MHz
	Maks. RF jauda	25 dBm (vadītais nomināls)

GNSS zvaigznājs	GNSS signālu apzīmējumi	Frekvenču josla(-as) (MHz)
GPS	L1 C/A	1559-1610
	L2C	1215-1300
	L5	1164-1215
Galileo	E1	1559-1610
	E5b	1164-1215
	E5a	1164-1215
BDS	B1C	1559-1610
	B1I	1559-1610

Pļaujmašīna ir aprīkots ar ārējiem sensoriem, kas nodrošina precīzu darbību, navigāciju un drošību. Visi šo sensoru apkopotie dati tiek izmantoti tikai operatīviem mērķiem un netiek kopīgoti ar trešajām personām.

RTK (reāllaika kinemātikas) modulis

Izmanto pļaujmašīnas papildu pozicionēšanai. GPS atrašanās vietas dati tiek apkopoti tikai tad, ja ir iespējota Aizsardzība pret zādzību funkcija. Citu darbību laikā atrašanās vietas dati netiek pārsūtīti vai saglabāti.

Kameras sensors

Izmanto šķēršļu noteikšanai un pozicionēšanai. Kameras sensors neieraksta un nesaglabā video, un to reāllaikā izmanto tikai pļaujmašīnas navigācijas sistēma.

Pacelšanas sensors

Izmanto, lai noteiktu, vai pļaujmašīna tiek pacelta no zemes, un nekavējoties pārtrauc asmeņu griešanos, lai novērstu traumas. Šis sensors neapkopo un neuzglabā nekādus lietotāja datus.

Bufera sensors

Izmanto izvairīšanās no šķēršļiem funkcijai un drošībai.

IMU (inerciālās mērīšanas vienības) sensors

Izmanto, lai noteiktu pļaujmašīnas orientāciju un kustību precīzai navigācijai. Tas darbojas iekšēji un nepieklūst nekādiem personas vai atrašanās vietas datiem un nepārraida tos.

Pēc noklusējuma ir iespējotas šādas ierīces tīkla saskarnes un pakalpojumi:

- Bluetooth saskarne un pielāgots Bluetooth pakalpojums, ko izmanto tīkla konfigurēšanai un iekārtu vadībai, izmantojot lietotni.
- Wi-Fi saskarne, ko izmanto iekārtu tīkla savienojumam.
- 4G saskarne, ko izmanto iekārtas tīkla savienojumam.
- RTK saskarne, ko izmanto iekārtas pozicionēšanai.

Ražotājs: Willand (Beijing) Technology Co., LTD.

Adrese: Room 203, A-1 Bldg. Zhongguancun Dongsheng Technology Park (Northern Territory), No. 66, Xixiaokou Rd, Haidian Dist., Beijing, Ķīna.

E-pasts: support-navimow@rlm.segway.com

Ražots kam: Navimow B.V.

Adrese: Teleportboulevard 130, ScaleHub Office B2.01,1043EJ Amsterdama, Nīderlande.

Pilnvarotais pārstāvis Eiropā: AR Experts B.V., Boeingavenue 209, 1119 PD Schiphol-Riik, The Netherlands.

E-pasts: info@certification-experts.com

Tīmekļa vietne: navimow.com

Sazinieties ar mums, ja rodas problēmas, kas saistītas ar pļaujmašīnas ekspluatāciju, apkopi un drošību vai kļūdām/kļūmēm.

Bluetooth® vārdiskā zīme un logotipi ir reģistrētas preču zīmes, kas pieder Bluetooth SIG, Inc., un jebkurš ražotājs šīs zīmes izmanto saskaņā ar licenci. Citas preču zīmes un tirdzniecības nosaukumi pieder to attiecīgajiem īpašniekiem.

NAVIMOW