

Navimow Terranox Series

Naudotojo vadovas



SVARBU

PRIEŠ NAUDODAMI ATIDŽIAI PERSKAITYKITE IŠSAUGOKITE ATEIČIAI

- 1) Būtinai sumontuokite ir eksploatuokite „Navimow“ (toliau vadove vadinama vejapjove) ir įkrovimo stotelę pagal instrukcijas. Eikite į navimow.com – ten rasite visą naudotojo vadovą ir naujausią medžiagą naudotojams.
- 2) Vejapjovė skirta tik asmeniniam naudojimui. Naudodami vejapjovę kitu tikslu nei pjovimas, galite rimtai susižaloti. Kad išvengtumėte sužalojimų pavojaus, perskaitykite ir supraskite visus įspėjimus. Supraskite, kad galite sumažinti riziką, vadovaudamiesi šiame vadove pateiktomis instrukcijomis ir įspėjimais, tačiau negalite pašalinti visų pavojų. Operatorius arba naudotojas yra atsakingas už nelaimingus atsitikimus ar pavojus, kylančius kitiems jų teritorijoje esantiems žmonėms.
- 3) „Navimow“ turi daug įmontuotų saugos jutiklių, tačiau saugos rizika vis tiek egzistuoja. Nustatykite pjovimo laiką, kai vejoje nėra žmonių ar gyvūnų. Informuokite kaimynus apie nelaimingų atsitikimų ar pavojų riziką. Kai naudojate vejapjovę viešojoje vejoje arba kai jūsų veja atvira jūsų kaimynui ar gatvei, apsaugokite arba aptverkite veją arba aplink darbo sritį pastatykite įspėjamąjį ženklą, kuriame būtų parašyta: ĮSPĖJIMAS! Automatinė vejapjovė! Laikykitės atokiau nuo įrenginio! Prižiūrėkite vaikus!
- 4) NEKEISKITE vejapjovės patys. Modifikacijos gali trukdyti vejapjovės darbui, rimtai susižaloti ir (arba) sugadinti arba panaikinti ribotą garantiją. Naudokite tik „Navimow“ patvirtintas dalis ir priedus.
- 5) Gamintojas rekomenduoja, kad naudotojai būtų ne jaunesni kaip 18 metų. Prieš pradėdami dirbti su įrenginiu, būtinai jį išstudijuokite.

Prieš pjovimą:

- Reguliariai tikrinkite, ar visos vejapjovės dalys gali veikti normaliai.
- Siekiant geriausių pjovimo rezultatų, rekomenduojama pjauti esant sausam orui. Per lietų nupjauta žolė gali įstrigti vejapjovės apačioje, todėl vejapjovė gali slysti. Nepjaukite esant blogam orui: kai smarkiai lyja, tvyro tirštas rūkas, griaudžia perkūnija ar sninga.
- Periodiškai apžiūrėkite vietą, kurioje bus naudojamas įrenginys, ir pašalinkite visus akmenis, pagalius, laidus, kaulus ir kitus pašalinius daiktus. Ribota garantija netaikoma žalai, patirtai dėl ant vejos paliktų daiktų.
- Kad išvengtumėte galimos žalos, veikiančią vejapjovę laikykite bent 1 m (3 pėdų) atstumu nuo purkštuvų galvučių. Vejapjovė ir purkštuvai NETURI veikti vienu metu. Pakoreguokite pjovimo planą taip, kad jis būtų taikomas kitu laiku nei veikia purkštuvai.
- NIEKADA neleiskite vaikams liesti maitinimo bloko, įkrovimo stotelės, peilių, akumuliatoriaus skyriaus ar kitų dalių, kuriose yra tarpų, pavyzdžiui, ratų.

Pjaunant:

- Laikykitės atokiai nuo besisukančių peilių! NELAIKYKITE rankų ar kojų po besisukančiais peiliais arba šalia jų.
- Pjovimo metu saugokitės smulkių skriejančių daiktų ir akmenų. Vejapjovės darbo metu laikykitės saugaus atstumo nuo jos.
- NEPALIKITE mašinos veikti be priežiūros, jei žinote, kad netoliese yra naminių gyvūnų, vaikų ar žmonių.
- NESIEKITE daugiau, nei leidžia vejapjovės galimybės. Nuotoliniu būdu valdydami vejapjovę ir jos priedus, išlaikykite pusiausvyrą, ženkite atsargiai, eikite, bet niekada nebėkite.

Saugus naudojimas

- NENAUDOKITE vejapjovės ir jos nekraukite, kai temperatūra neatitinka nustatytų ribų: 0–40 °C (32–104 °F), nes per žema / aukšta temperatūra gali sumažinti vejapjovės darbo našumą ir dėl to įvykti nelaimingi atsitikimai.
- NIEKO NEDĖKITE ant vejapjovės ar įkrovimo stotelės.
- Rekomenduojama reguliariai atlikti vejapjovės techninę priežiūrą (žr. „Techninė priežiūra“ naudotojo vadove), kurią atliktų suaugęs asmuo.
- Reguliariai tikrinkite įspėjamuosius įrenginius, kad įsitikintumėte, jog jie yra veikiantys. Šie įrenginiai apima garsinį signalizatorių, įkrovimo stotelės LED žibintą ir vejapjovės LCD ekraną.
- Prieš kraudami perskaitykite naudotojo vadovo skyrelį „Kaip įkrauti“. Dėl netinkamo naudojimo galimas elektros smūgis, perkaitimas arba šaldinančio skysčio ištekėjimas.
- Naudokite tik originalų akumulatoriaus bloką arba „Navimow“ nurodytą to paties modelio akumulatoriaus bloką. Kiekvienoje vejapjovėje yra vienas akumulatoriaus blokas. Priklausomai nuo konkretaus vejapjovės modelio, nominali akumulatoriaus talpa yra 20 Ah ir 25 Ah. Susisiekite su garantinio aptarnavimo tarnyba ir paprašykite profesionalaus techniko pakeisti akumulatoriaus bloką.
- Nenaudokite neįkraunamų baterijų. Norėdami įkrauti akumuliatorių, naudokite tik kartu su šiuo prietaisu pateiktą nuimamą maitinimo bloką. Europos Sąjungai ir Norvegijai: NBW32D007D0N01-EU; Jungtinei Karalystei: NBW32D007D0N01-UK; Šveicarijai: NBW32D007D0N01-CH.
- NEARDYKITE ir nepradurkite akumulatoriaus korpuso. Laikykite atokiai nuo metalinių daiktų, kad išvengtumėte trumpojo jungimo. Saugokite nuo ugnies, karščio ir tiesioginių saulės spindulių.
- Norėdami gauti informacijos apie akumuliatorių ir elektros atliekas, kreipkitės į buitinių atliekų išmetimo tarnybą, vietinę ar regioninę atliekų tvarkymo tarnybą arba pardavimo vietą.
- Keisdami peilius būkite atsargūs ir mūvėkite apsaugines pirštines, nes peiliai gali sužeisti.
- Jei naudojimo metu maitinimo šaltinio arba prailginimo kabelio laidas pažeidžiamas arba įsipainioja, atjunkite maitinimo šaltinį nuo elektros tinklo lizdo ir išpainiokite. Kad išvengtumėte pavojaus, atjungdami maitinimo šaltinį nuo elektros tinklo lizdo, traukite už kištuko korpuso, o ne už laido. Susisiekite su garantinio aptarnavimo tarnyba ir paprašykite profesionalaus techniko pataisyti arba pakeisti laidą.
- Valant, tikrinant, ar nepažeista, ar viskas tvarkoje, vejapjovė turi būti išjungta, o maitinimo šaltinis turi būti atjungtas nuo įkrovimo stotelės.

Atidžiai išstudijuokite ant gaminio ir etikečių esančius simbolius ir supraskite jų reikšmę:



2. Produkto apžvalga

2.1 Dėžutės viduje

Jei trūksta dalių arba kai kurios yra brokuotos, kreipkitės garantinio aptarnavimo. **Rekomenduojame pasilikti pakuotės medžiagą transportavimui ir siuntimui ateityje.**

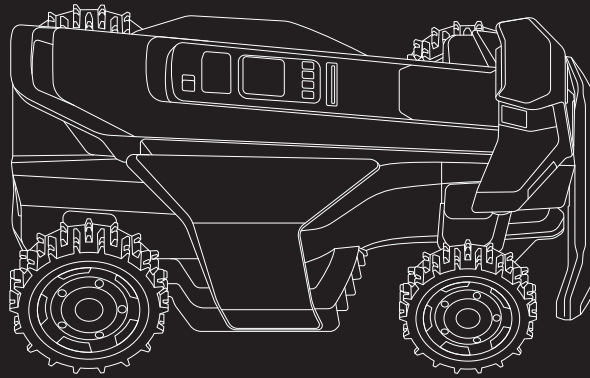

Navimow Terranox Series

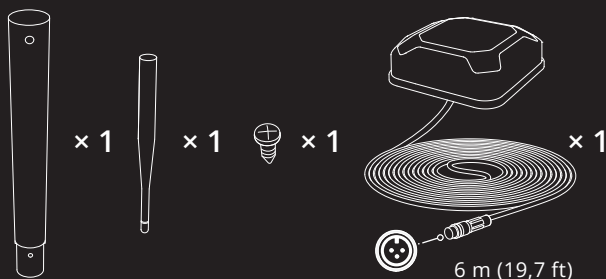

GNSS antena

6 m (19,7 ft)

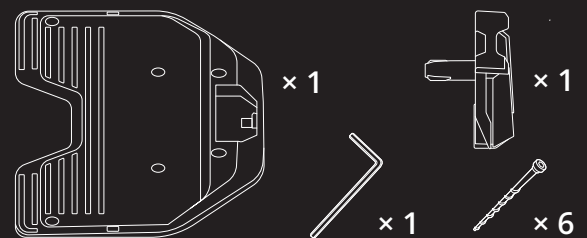

Įkrovimo stotelė ir montavimo rinkinys



x 1

Maitinimo šaltinio adapteris (skirtas įkrovimo stotelei)



x 1

Maitinimo šaltinio prailginimo kabelis

⚠ ĮSPĖJIMAS

Aštrūs kraštai. Negalima nukreipti į žmones.

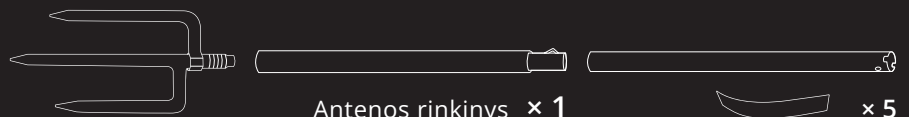

Antenos rinkinys x 1

x 5

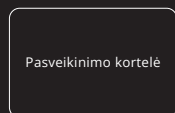

Pasveikinimo kortelė

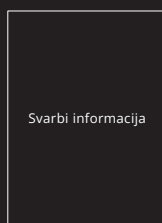

Svarbi informacija

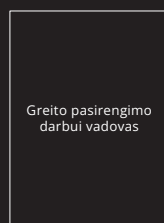

Greito pasirengimo darbai vadovas



x 20

Smaigai prailginimo kabeliui pritvirtinti



x 36



x 36

Atsarginiai peiliai ir varžtai

Kėlimo rankena

Lietaus jutiklis

Valdymo skydelis

Galinis ratas

Dešinėsios kameros jutiklis

Priekinis ratas

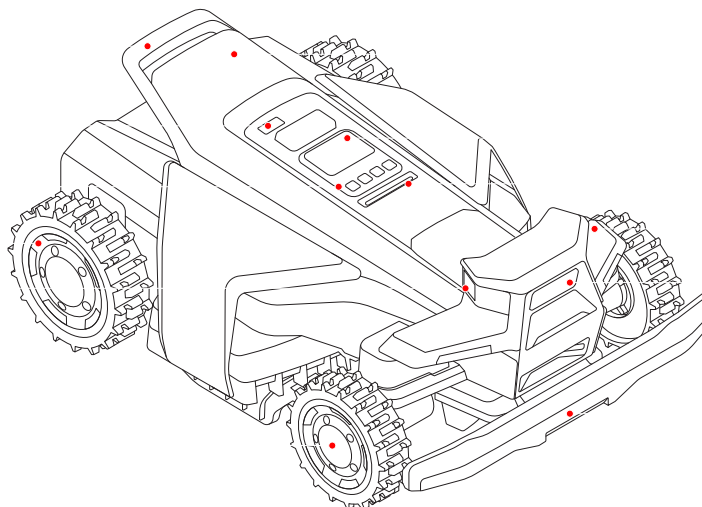

RTK modulis

Ekranas

Aplinkos apšvietimas

Kairiosios kameros jutiklis

Priekinės kameros jutiklis

Buferis

- Kėlimo rankena: Pagal poreikį naudoti vejąplovei pakelti.
- RTK modulis: Naudojamas pagalbiniam buvimo vietos nustatymui.
- Lietaus jutiklis: Aptinka lietaus lašus ir aktyvuoja vejąplovės grįžimą į įkrovimo stotelę.
- Ekranas: Rodo vejąplovės būseną ir sudaro galimybę nustatyti pjovimo aukštį, kalbą bei matavimo vienetus.
- Valdymo skydelis: Naudokitės mygtukais, kad pradėtumėte pjauti, užrakintumėte ar atrakintumėte vejąplovę, nusiųstumėte vejąplovę įsikrauti ir atliktumėte kitus pagrindinius veiksmus.
- Aplinkos apšvietimas: Skirtingais apšvietimo efektais rodo skirtingą vejąplovės būseną.
- Kameros jutikliai: Trys kameros jutikliai su 360° aprėptimi aptinka ne žolinius objektus, kad būtų išvengta susidūrimų.
- Buferis: Naudojamas žoliaplovei sustabdyti jai atsitrenkus į kliūtį.
- Galiniai ir priekiniai ratai: Bekelei tinkami keturi varomi ratai užtikrina geresnį sukibimą ir didesnę pasipriešinimą.

Kimšimasi mažinantys
pjovimo diskai (dešinieji)

Kimšimasi mažinantys
pjovimo diskai (kairieji)

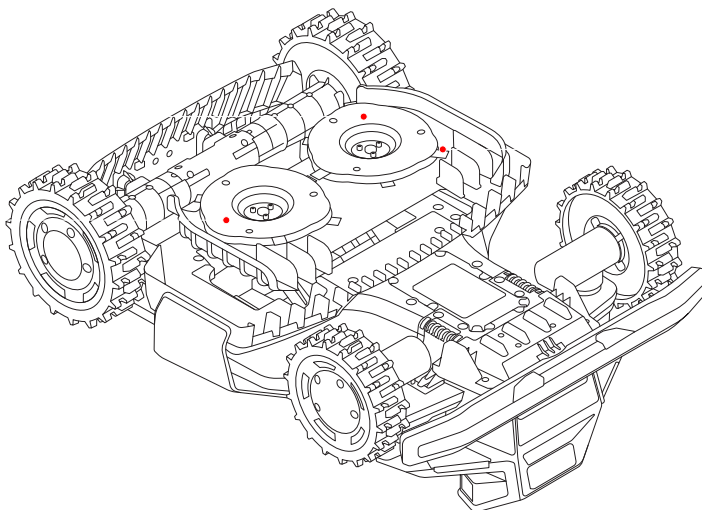

Peiliai

- Peiliai: Pritvirtintus peilius prie pjovimo disko, jie gali laisvai suktis. Pjovimo metu jie atsilenkia į išorę, kad pjautų žolę. Kliudžius kliūtį, jie užsilenkia į vidų, kad būtų saugu.
- Užsikimšimą mažinantys pjovimo diskai: sumažina nupjautos žolės įstrigimo peiliuose tikimybę, todėl peilius galima naudoti ilgiau.

Operacija	Ekranas	Apšvietimas ant vejapjovės	Operacija	Ekranas	Apšvietimas ant vejapjovės
Ijungimas: Paspauskite OK		Mirksinti geltona spalva	Žemėlapio kūrimas		Ištisinė mėlyna spalva
Išjungimas: Paspauskite OK ir palaikykite 3 sekundes		Ištisinė mėlyna spalva	Peiliai netrukus suksis		Mirksinti balta spalva
Įkraunama		Pulsuojanti žalia spalva: Įkraunama Ištisinė žalia spalva: visiškai įkrautas	Siųsti vejapjovę į įkrovimo stotelę		Ištisinė mėlyna spalva
Klaida: vykdykite programėlėje pateiktus nurodymus, kad panaikintumėte klaidos kodą		Mirksinti raudona spalva	Užraktas nuo vaikų: jį galite įjungti naudodamiesi programėle		/
Pakeltas aukštyn, pakreiptas arba apverstas		Ištisinė raudona spalva	Saugiklis: Pasirinkite saugiklio piktogramą ir įjunkite jį		/
Programinės įrangos atnaujinimas		Pulsuojanti balta spalva			

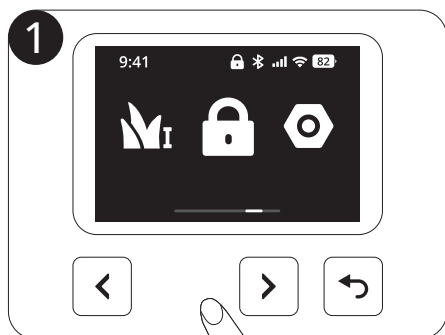

		Terranox CM120M1	Terranox CM240M1
Pagrindinė informacija	Matmenys: Ilgis × plotis × aukštis	850 × 610 × 351 mm	
	Grynoji masė (su akumuliatoriumi)	29,60 kg	29,95 kg
Vežapjovės parametrai	Didžiausias pjovimo plotas	12000 m ²	24000 m ²
	Laikas pjauti Didžiausias pjovimo plotas[1]	40 valandų	72 valandos
	Tipinis pjovimo laikas Su pilna įkrova[2]	Apie 145 min.	Apie 180 min.
	Ploto pajėgumas per valandą	720 m ²	800 m ²
	Pjovimo plotis	43 cm	
	Pjovimo aukštis	20–95 mm	
	Įkrovimo laikas	Apie 145 min.	Apie 180 min.
Spinduliuojamasis triukšmas[3]	Išmatuota garso galia, LWA	68 dB(A)	
	Garso galios neapibrėžtumas, KWA	3 dB(A)	
	Garso slėgis, LpA	60 dB(A)	
	Garso slėgio neapibrėžtumas, KpA	3 dB(A)	
Darbo sąlygos	Darbo temperatūra	Rekomenduojama: 0–40 °C (32–104 °F); 10–35 °C (50–95 °F)	
	Laikymo temperatūra	Rekomenduojama: -20–50 °C (-4–122 °F); 10–35 °C (50–95 °F)	
	IP reitingas	IP66 (vežapjovės korpusas ir įkrovimo stotelė), IP67 (maitinimo šaltinis ir kamera)	
	Maks. nuolydis darbo srityje	84 %	
	Maks. nuolydis ties riba	84 %	
Peilių variklis	Vardinis greitis	2800/min.	
Akumuliatoriaus blokas	Akumuliatoriaus tipas	Ličio jonų akumuliatorius	
	Vardinė įtampa	21,6 V NUOL. SR.	
	Vardinė talpa / energija	20 Ah / 432 Wh	25 Ah / 540 Wh
Maitinimo šaltinis	Įėjimo įtampa	100–240 V KINT. SR.	
	Išėjimo įtampa	MAKS. 32 V NUOL. SR.	
	Išėjimo srovė	MAKS. 7 A	
	Kabelio ilgis	Elektros laidas: 1,2 m / ilgintuvas: 10 m	
Įkrovimo stotelė	Įėjimo įtampa	32 V NUOL. SR.	
	Įėjimo srovė	MAKS. 7 A	
	Išėjimo įtampa	32 V NUOL. SR.	
	Išėjimo srovė	MAKS. 7 A	
	Indikatorius	LED	

[1] Laikas iki maksimalaus pjovimo ploto apima įkrovimo laiką. Šie duomenys patikrinti ant lygios vejės be kliūčių. Faktinis maksimalaus ploto pjovimo laikas gali skirtis priklausomai nuo vejės formos, reljefo nuolydžio, kliūčių skaičiaus, pjovimo aukščio ir kitų veiksnių.

[2] Bandytas atliktas standartiniu pjovimo greičiu su visiškai įkrautu akumuliatoriumi, esant 25 °C (77 °F) aplinkos temperatūrai ir pjauant šviežiai nupjautą veją. Per valandą atviruose plotuose šis produktas gali nupjauti daugiau nei atskirose nedidelėse vejose. Kai žolė šlapia arba aukšta, darbo našumas yra mažesnis. Kuo lygesnis vejės paviršius, tuo didesnis darbo našumas.

[3] Spinduliuojamojo triukšmo deklaracijos atitinka standartą EN 50636-2-107.

„Navimow Garage X“ yra visiškai suderinamas su „Navimow Terranox“, nes neblokuoja GPS signalų ir tinklo ryšio. Garažas suteikia papildomą apsaugą nuo saulės ir lietaus. Atlenkiamas dangtelis leidžia lengvai pasiekti valdymo skydelį, kad galėtumėte valdyti vejąjovę įkrovimo stotelėje.

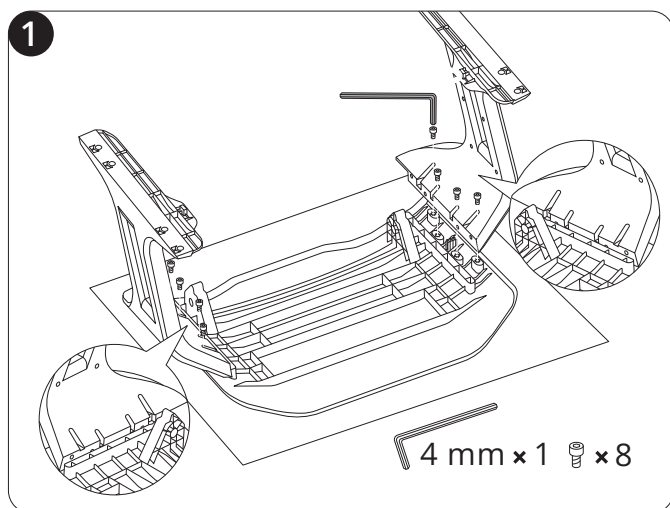

Jei naudojate Vietinių RTK, pakaks tinkamo žemėjimo. Norėdami geresnio signalo, galite pritvirtinti anteną prie sienos arba stogo – tiesiog atlikite šiuos veiksmus:

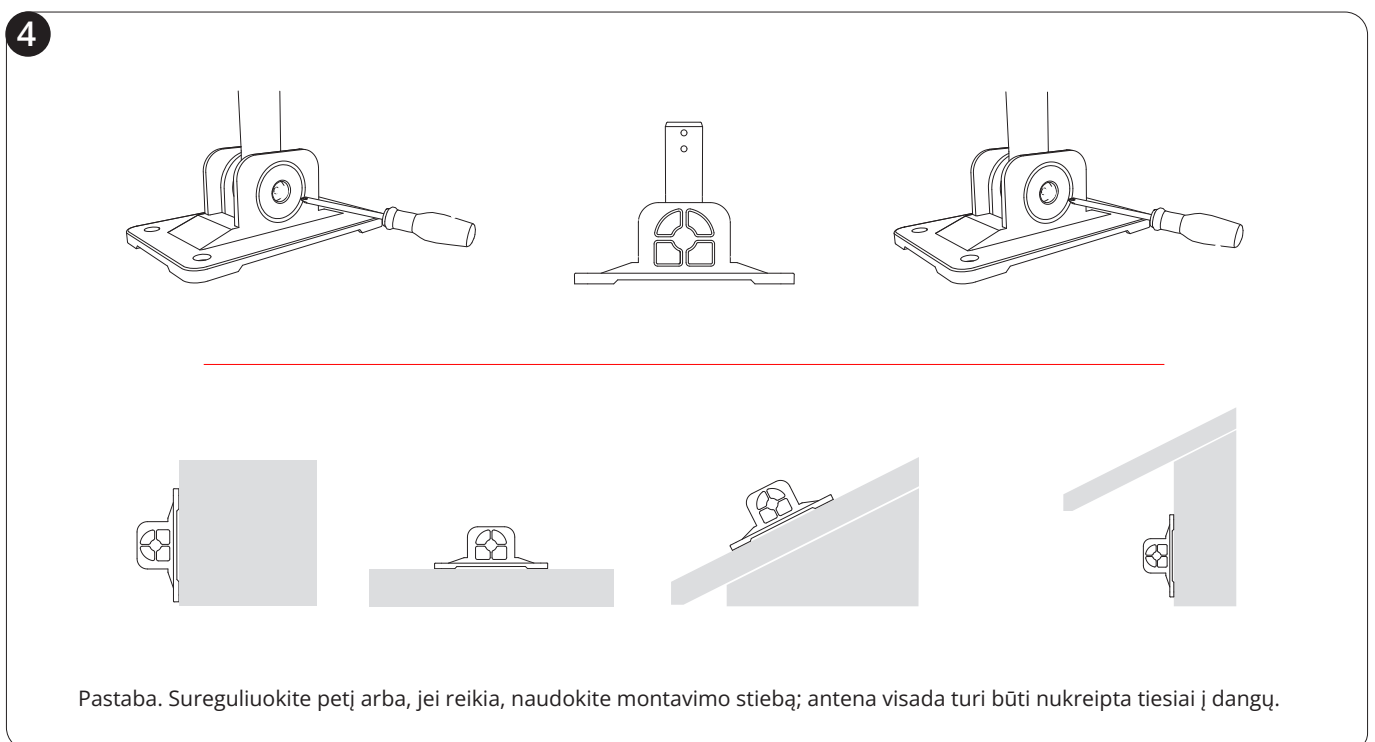
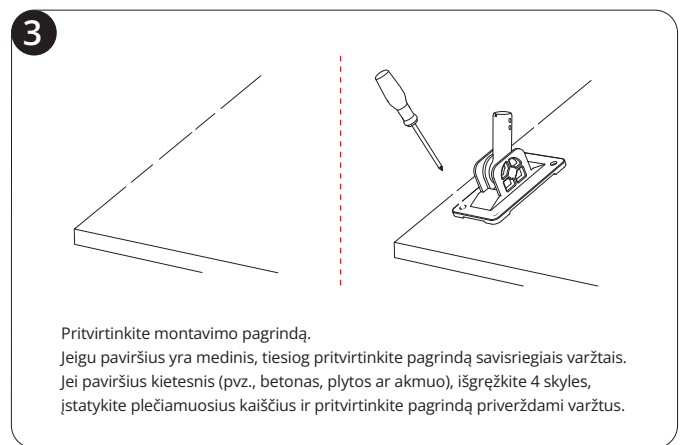
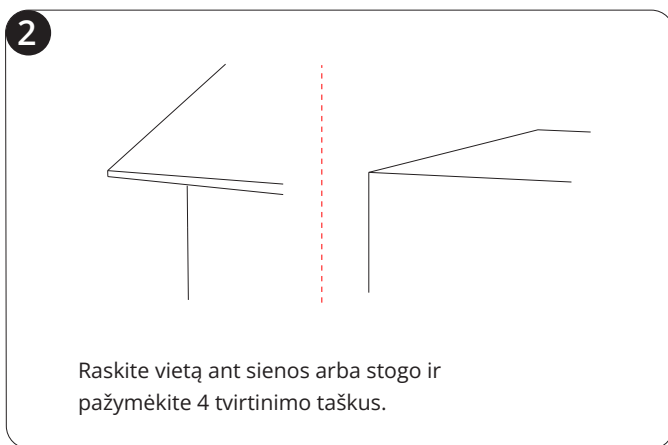
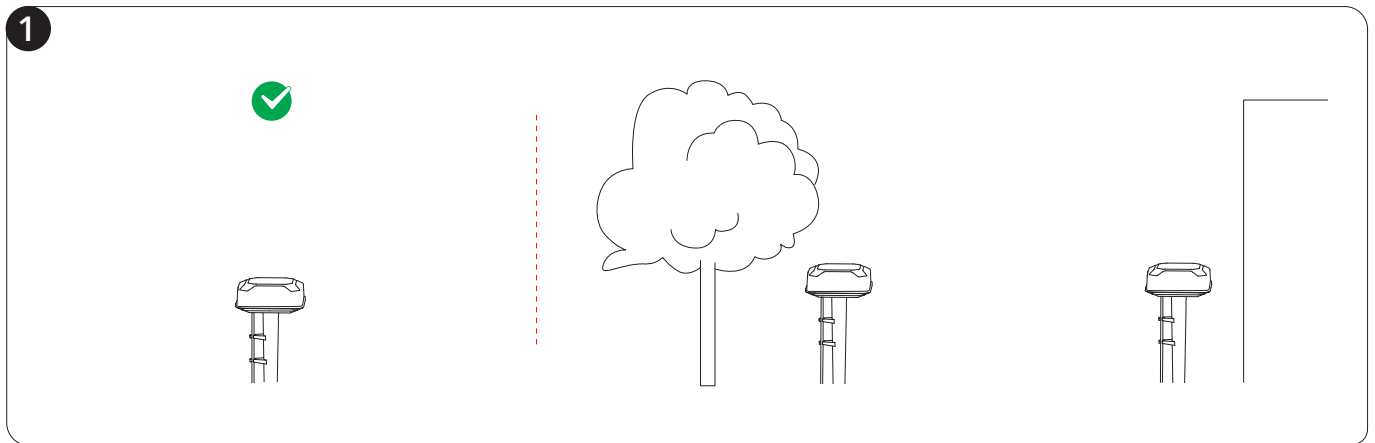

5

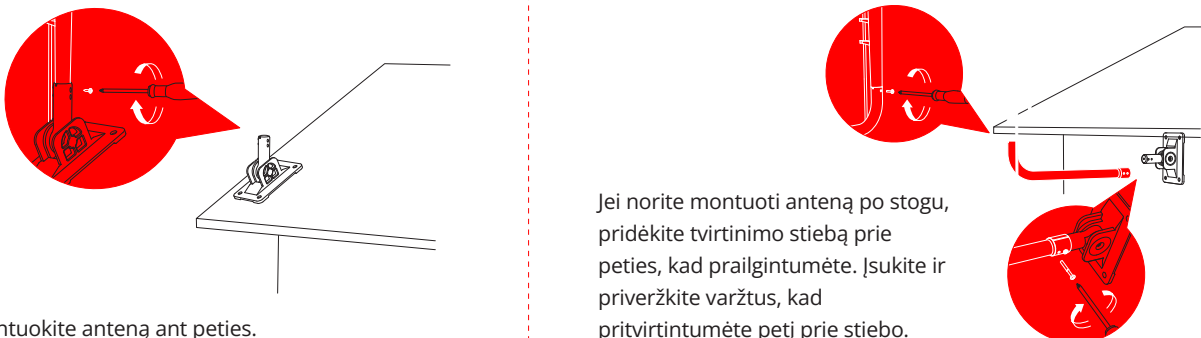

Sumontuokite anteną ant peties.

Jei norite montuoti anteną po stogu, pridėkite tvirtinimo stiebą prie peties, kad prailgintumėte. Įsukite ir priveržkite varžtus, kad pritvirtintumėte petį prie stiebo.

6

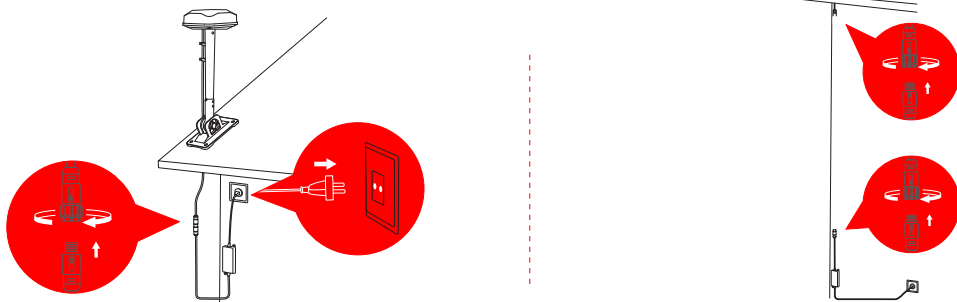

Pastaba. Naudokite ne daugiau kaip 3 antenos prailginimo kabelius. Norėdami įsigyti, susisiekite su vietiniu platintoju.

7

Laikykite anteną toje vietoje, kurioje norite ją sumontuoti. Patikrinkite, ar vejapjovės lemputė dega ištiesiai žaliai arba mėlynai (tai reiškia, kad signalas yra stiprus).

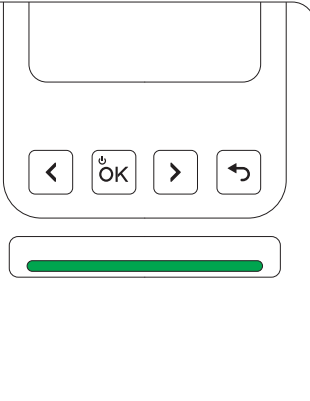

Pagrindinės antenos vieta turi įtakos padėties nustatymo tikslumui. Jei po žemėlapio įrašymo perkelsite pagrindinę anteną, reikės sukurti naują žemėlapij. Perkėlus **signalo stiprinimo anteną**, žemėlapio iš naujo kurti nereikia.

Ši papildoma antena veikia su jūsų pagrindine antena jūsų vejapjovės komplektacijoje. Naudokite šią anteną, kad prirėkus išplėstumėte GPS signalo aprėpties zoną. Daugiau informacijos pateikta 3.3.3 skyriuje Signalų stiprinimo antenos surinkimas ir susiejimas.

Šis adapteris tinka, kai anteną reikia montuoti toli nuo įkrovimo stotelės, ypač lauke kai yra elektros lizdas.

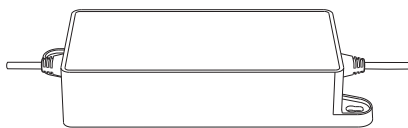

Tai papildomas 10 metrų ilgio antenos prailginimo kabelis, skirtas maitinimo šaltiniui.

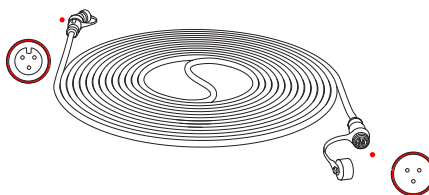

Šis 12 peilių ir 15 varžtų rinkinys naudojamas susidėvėjusiems vejpajovės peiliams ir varžtams pakeisti.

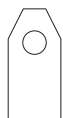

× 12



× 15

Pirmą kartą įkraukite vejapjovę

Naujos vejapjovės akumuliatorius gali būti išsikrovęs po ilgo sandėliavimo. Prieš naudodami vejapjovę pirmą kartą, ją iki galo įkraukite. Pastatykite vejapjovę įkrovimo stotelėje. Įsitikinkite, kad vejapjovės įkrovimo juostelė ir įkrovimo stotelės kontaktinė juostelė gerai liečiasi.

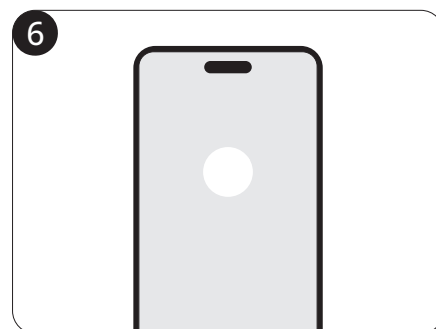
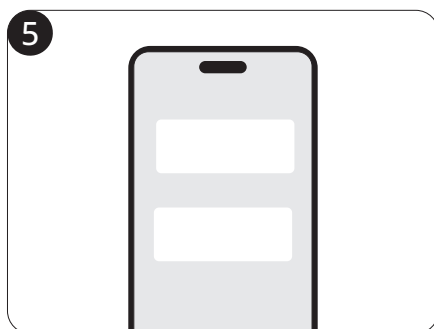
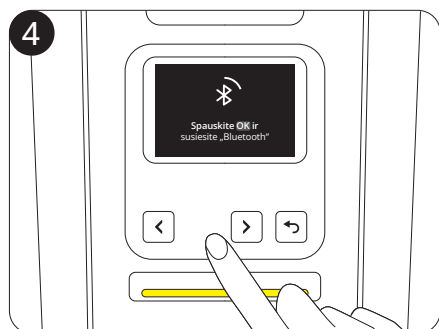
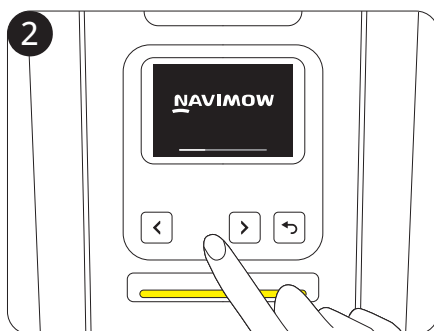

Tinklo RTK yra buvimo vietos nustatymo paslauga, pagrįsta tinklo RTK technologija, teikianti didelio tikslumo GPS korekcijos duomenis neįrengus antenos jūsų kieme. Gaudama realiuoju laiku teikiamus korekcijos signalus per mobiliojo ryšio tinklą, būdama tinklo aprėpties zonoje vejąplovė tiksliai nustato savo buvimo vietą.

Pirmą kartą įjungiant vejąplovę:

- Jei jūsų vietovėje palaikoma tinklo RTK paslauga, aktyvuokite ją. Nereikia nieko papildomai nustatinėti ar montuoti techninės įrangos.
- Jei tinklo RTK paslauga jūsų vietovėje nepalaikoma, ji gali tapti prieinama vėliau. Kai tuo bus galima naudotis, rinkitės **Pradžia > Nustatymai > Išplėstinės funkcijos > EFLS NRTK > Buvimo padėties nustatymo režimas** ir perjunkite iš Vietinio RTK į Tinklo RTK.

Pasibaigus nemokamam bandomajam laikotarpiui, galite atnaujinti tinklo RTK paslaugą. Norėdami atnaujinti paslaugą, eikite į **Pradžia > Nustatymai > Tinklas > 4G** ir pasirinkite pageidaujimą planą.



Jei naudojate Vietinio RTK buvimo vietos nustatymo režimą, reikės sumontuoti anteną pasinaudojant vejąplovės dėžėje esančiais įrankiais.

Galite įrengti tik dėžutėje esančią pagrindinę anteną arba papildomai įrengti signalo stiprinimo anteną (parduodama atskirai), kad išplėstumėte GPS signalo aprėptį:

- Jei turite namą su priekiniu ir galiniu kiemais, rekomenduojama sumontuoti dvi antenas: vieną priekinėje, o kitą galinėje dalyje. Kai vejąplovė dirba visame plote, padėties nustatymas gali būti stabilus visada, kai kiekviena antena dengia priekinę arba galinę dalis.
- Jei jūsų veja yra per didelė, kad viena antena galėtų padengti visą pjovimo plotą, rekomenduojama įrengti dvi antenas. Tokiu būdu, kai kiekviena antena apima maksimalų 200 metrų spindulio plotą, dvi antenos gali dirbti kartu, kad pagerintų bendrą GPS signalą.

Pasirinkite atvirą erdvę, kurioje sienos neužstoja vaizdo jokia kryptimi. Įsitinkite, kad dangaus tiesiai virš antenos neužstoja medžiai ar stogai. Jei nerandate tinkamos vietos ant žemės, sudėtingesniuose kiemuose pasinaudokite antenos tvirtinimo rinkiniu ir pritvirtinkite anteną prie sienos ar stogo. Vadovaukitės montavimo veiksmų aprašymu 2.4.2 skyriuje.

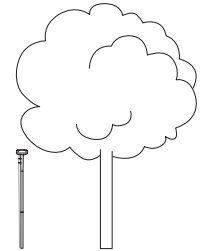
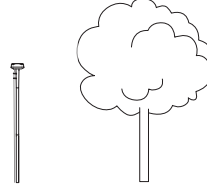
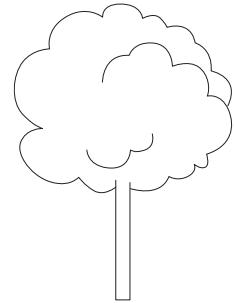
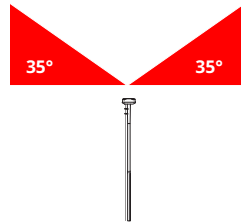

1

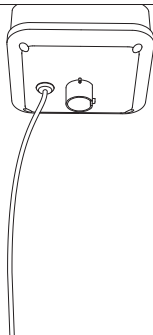

Pritvirtinkite antenos stiebą prie antenos galvutės.

2

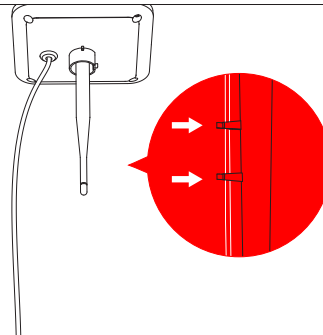

Antenos kabelį įdėkite į spaustukus.

3

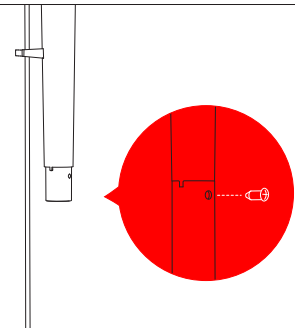

Varžtu sujunkite vamzdelį ir antenos stiebą.

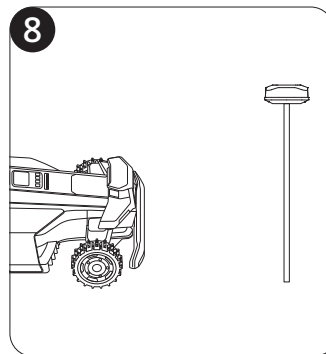
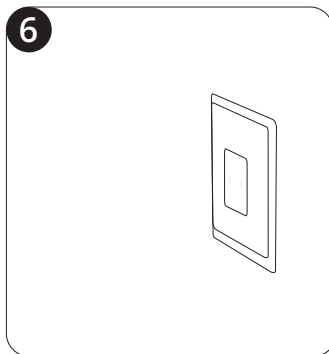
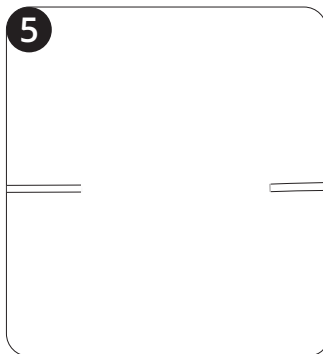
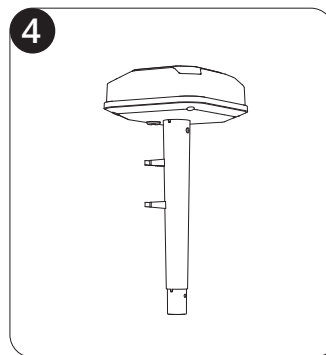
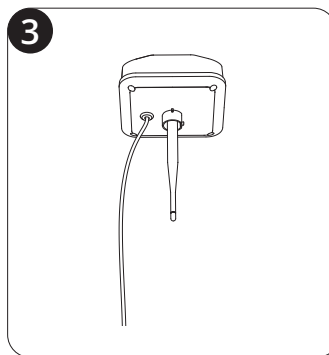
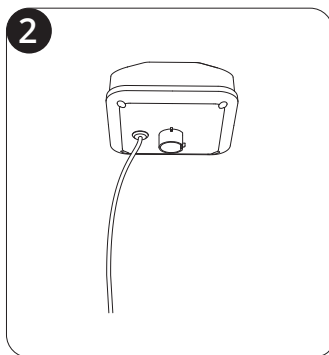
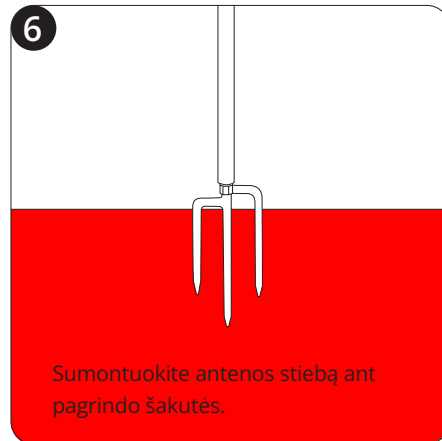
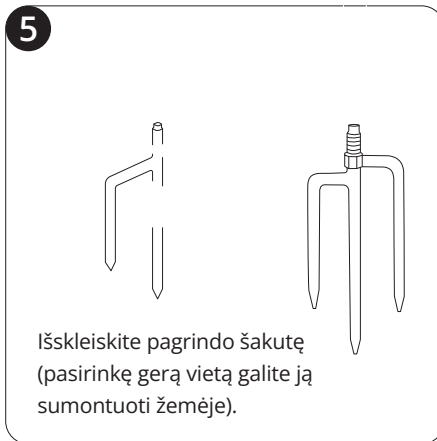
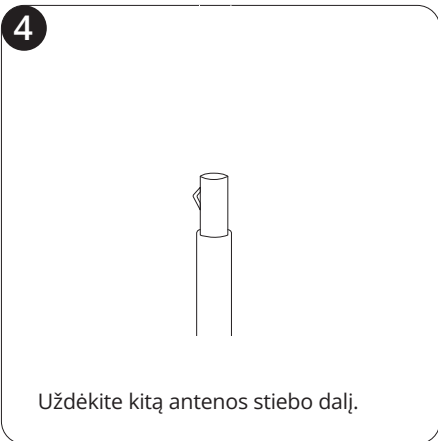

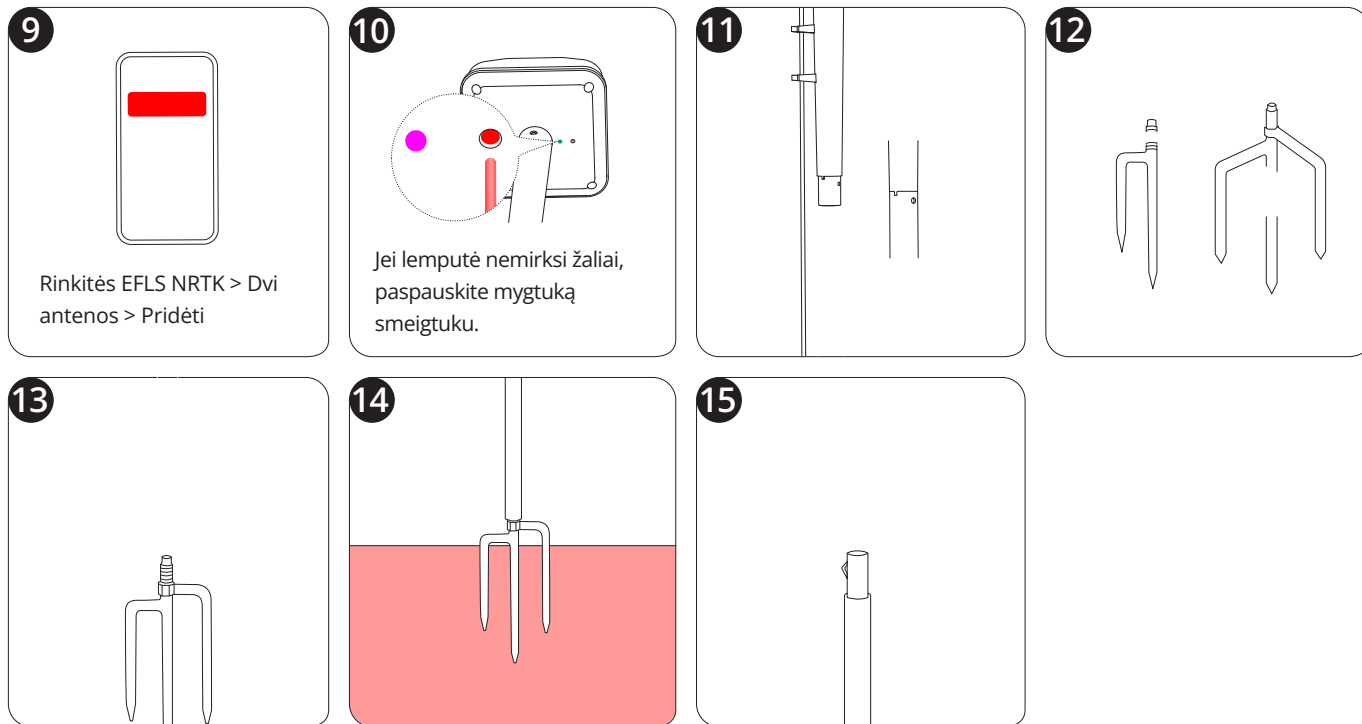

Prijunkite atskirą signalo stiprinimo antenos adapterį (12 V 1 A) prie elektros lizdo. Norėdami susieti anteną su vejapjove, vadovaukitės toliau pateiktais nurodymais:

1. Pastatykite vejapjovę ne toliau kaip 10 metrų atstumu nuo antenos.
2. Pridėkite signalo stiprinimo anteną pasirinkę **Pradžia > Nustatymai > Išplėstinės funkcijos > EFLS NRTK > Dvigubos antenos > Pridėti**
3. Vadovaukitės programėlėje pateiktais nurodymais ir paspauskite antenos galvutės apačioje esantį mygtuką. Kairėje pusėje esanti lemputė užsidegs žaliai, o tai reiškia, kad susiejimas pavyko.

Įkrovimo stotelę įrenkite ant minkšto, lygaus paviršiaus, vėjos aukštyje. Įsitinkite, kad šalia nėra kliūčių ar kad niekas toje vietoje neužstoja dangaus. Jei naudojate Vietinio RTK buvimo vietos nustatymo režimą, įkrovimo stotelė turėtų būti pastatyta netoli pagrindinės antenos.

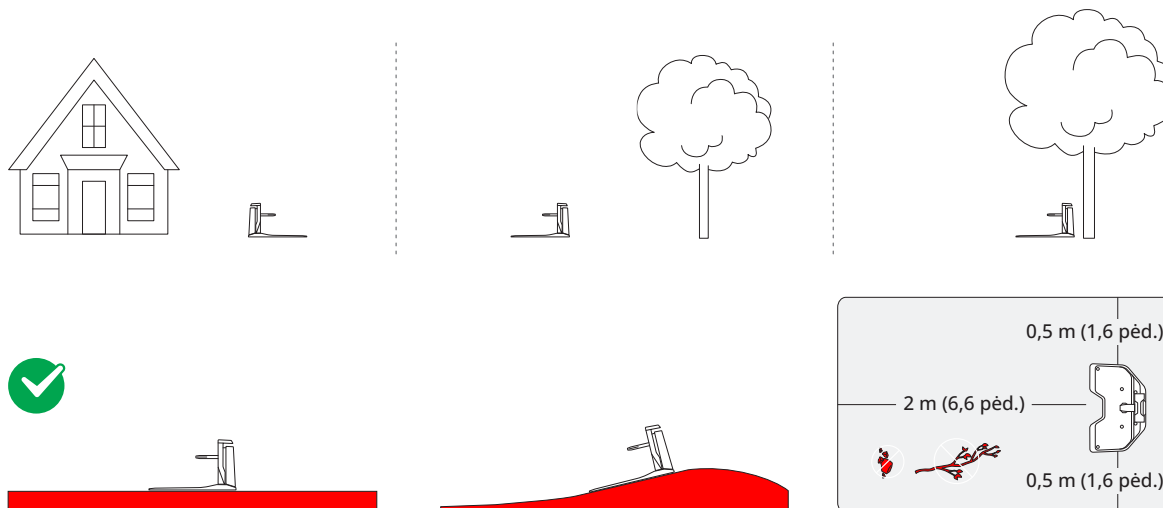

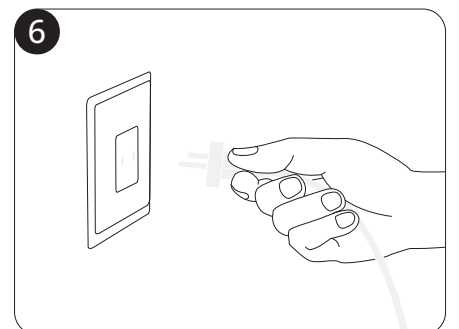
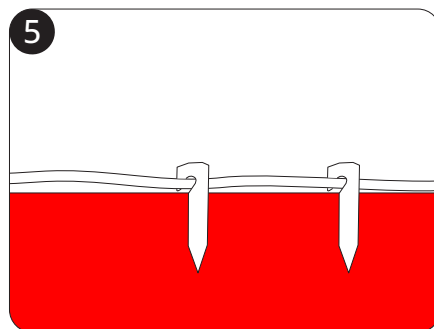
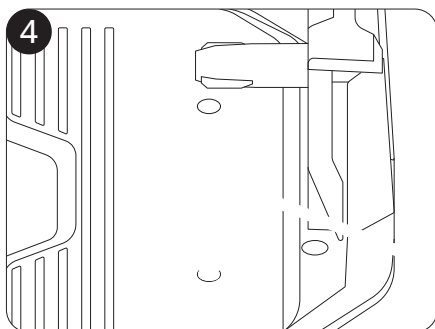
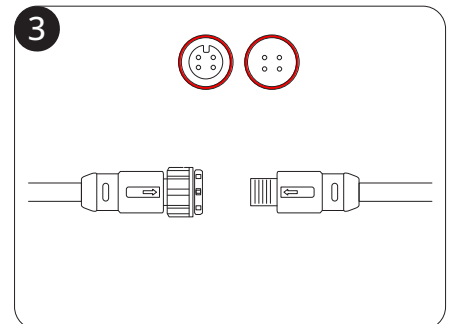
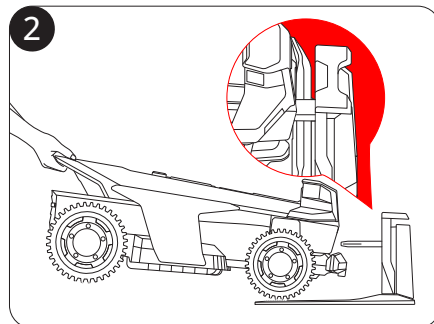
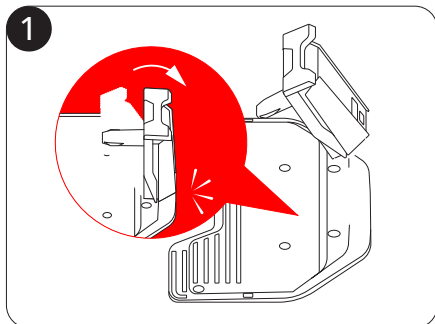
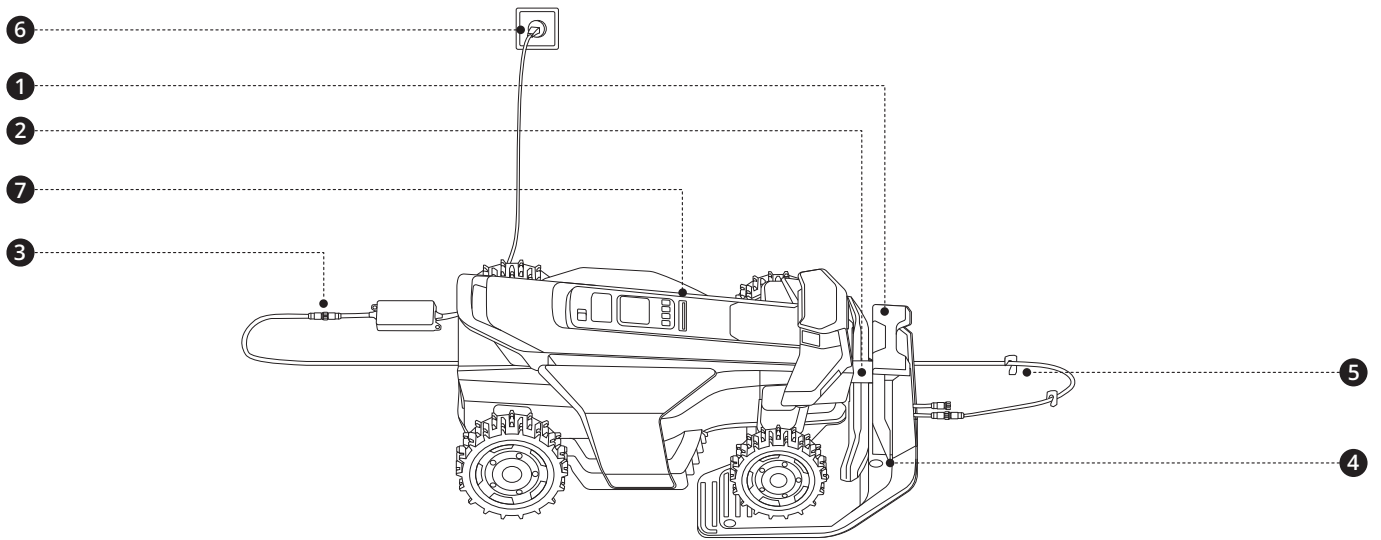

7

Palaukite 5 minutes, kol užsidegs žalia švieselė (rodanti stiprų signalą).

Jei šviečia raudonai, patikrinkite, ar įkrovimo stotelė tinkamai surinkta, kaip numatyta 1–4 veiksmuose.

Jei ilgiau nei 5 minutes mirksi geltona šviesa, perkeltite įkrovimo stotelę (aktuali Tinklo RTK naudotojams) arba perkeltite ir anteną, ir įkrovimo stotelę (aktuali antenos naudotojams).

Rinkitės **Pradžia** > **Nustatymai** > **Mano įrenginiai** > **Programinės įrangos atnaujinimas**. Atnaujinkite „Navimow“ OS, kad būtų naujausios versijos. Šio proceso metu neišjunkite vejpajovės maitinimo ir neatlikite kitų veiksmų.

- Nuo vejos ir jos perimetro pašalinkite šiukšles, lapų krūvas, žaislus, laidus, akmenis ir kitas kliūtis. Įsitikinkite, kad ant vejos nėra vaikų ir gyvūnų.
- Įsitikinkite, kad kameros objektyvas yra švarus, o priešais jį nėra jokių kliūčių.
- Nupjaukite piktžolės ir peraugusią žolę, kad žolės aukštis neviršytų 9,5 cm.
- Įsitikinkite, kad vejpajovė įjungta ir prisijungusi prie jūsų telefono per „Bluetooth“.

Pažymėkite pirmąją pjovimo zoną vejoje

1. Nuotoliniu būdu valdydami vejpajovę nuveskite ją prie artimiausios vejos.
2. Ekrane palieskite **Žymėti šią zoną** kai vejpajovė pasieks pirmąją veją. Valdydami vejpajovę, būkite ne didesniu kaip 6 m (19,7 pėd.) atstumu nuo jos.

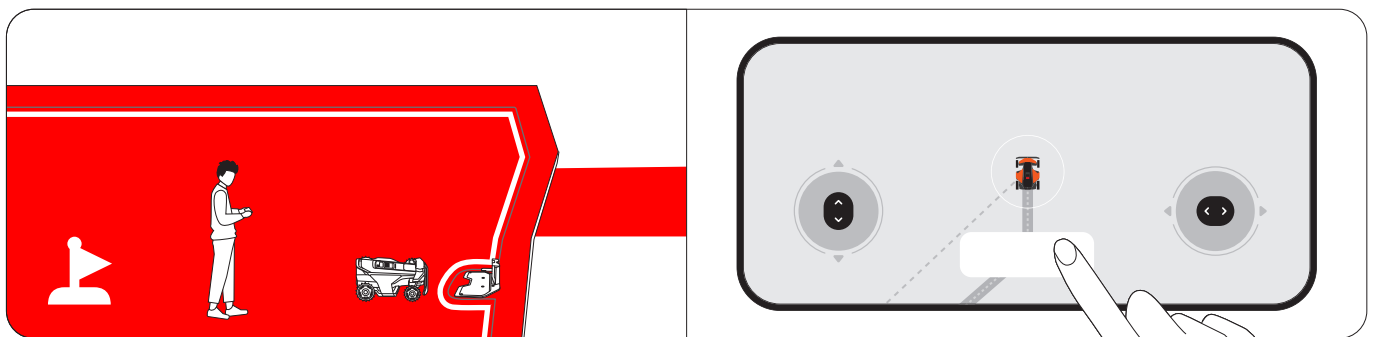

Pažymėkite kitas jūsų vejos pjovimo zonas (jei aktualu)

1. Nuotoliniu būdu valdydami vejpajovę nuveskite ją į tolesnę vejos zoną.

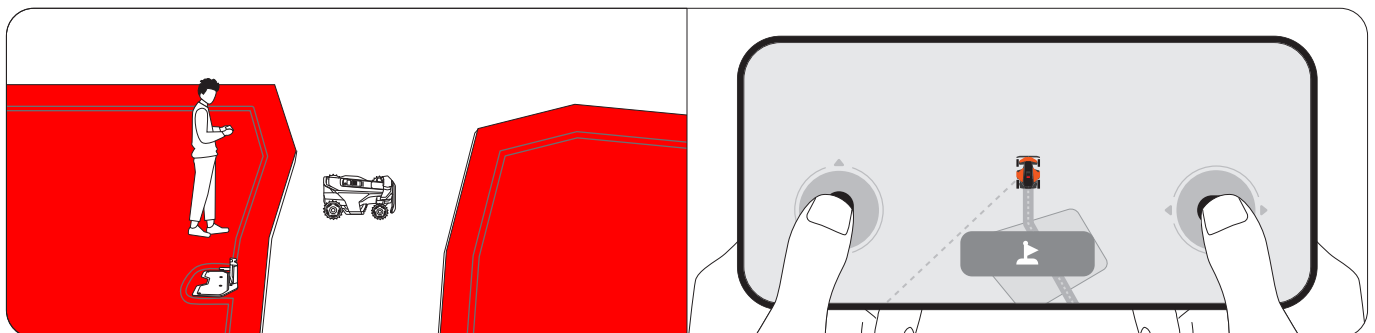

2. Kai vejapjovė pasieks veją, ekrane palieskite „Pažymėti šią zoną“. Tai padarius, kanalas tarp zonų bus sukurtas automatiškai.

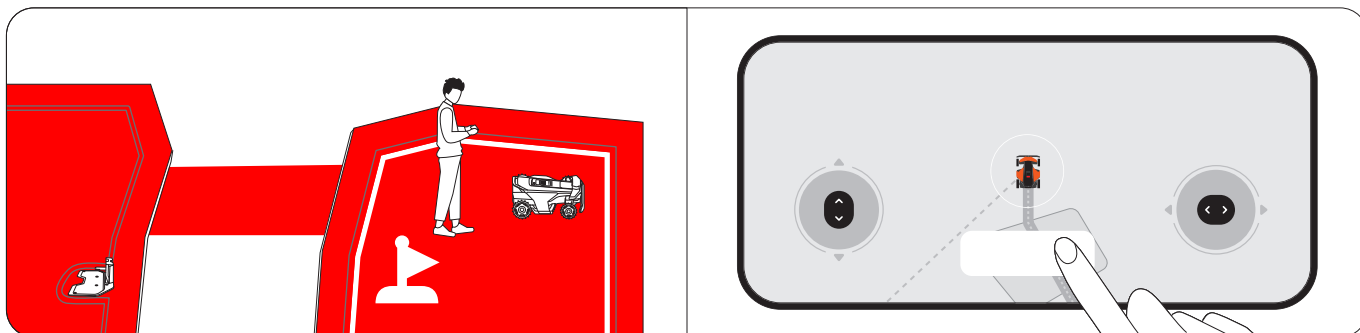

3. Pakartokite 1 ir 2 veiksmus, kad pažymėtumėte daugiau zonų.

4. Palieskite **Atlikta**, kai būsite baigę žymėti visas zonas.

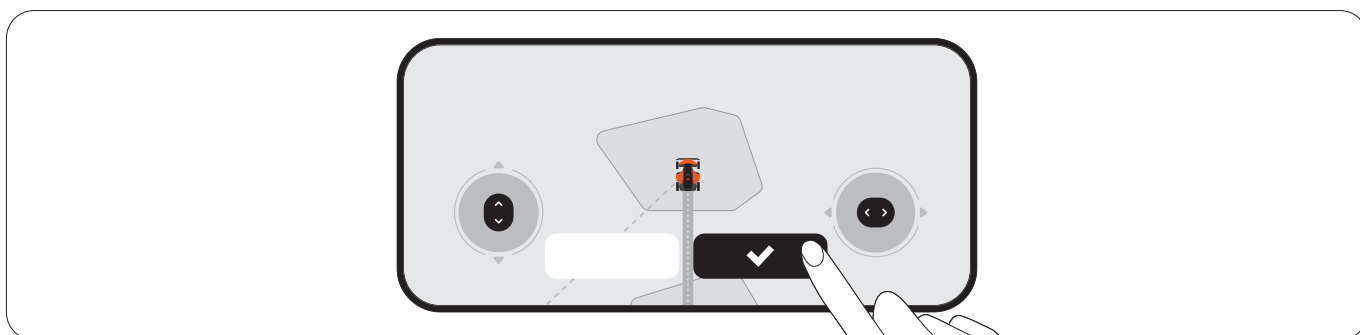

Automatinis žemėlapio kūrimas

Ekrane palietus „Pradėti“ vejapjovė automatiškai žemėlapyje žymi visas zonas priešinga tvarka, nei jos buvo pažymėtos. Šio proceso metu telefono nereikia laikyti susieto su vejapjove, todėl vejapjovę galima palikti be priežiūros. Kai žemėlapis bus sukurtas, gausite pranešimą, o vejapjovė automatiškai grįš į įkrovimo stotelę.

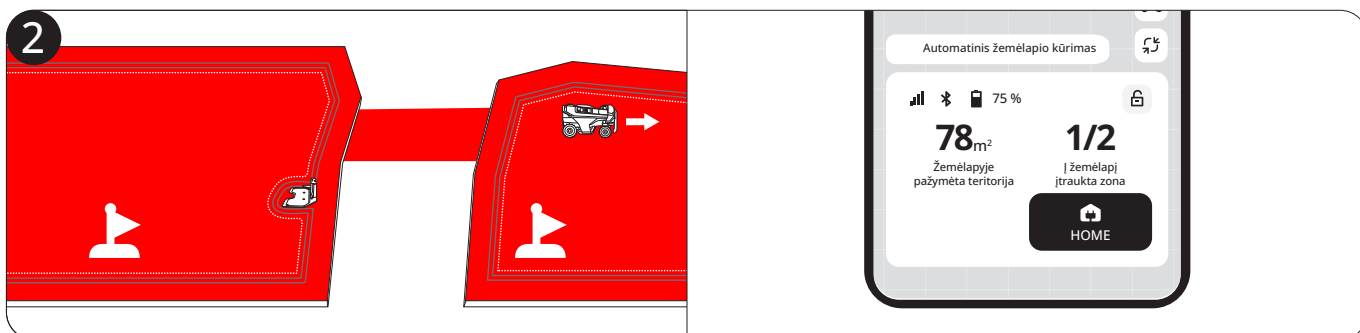
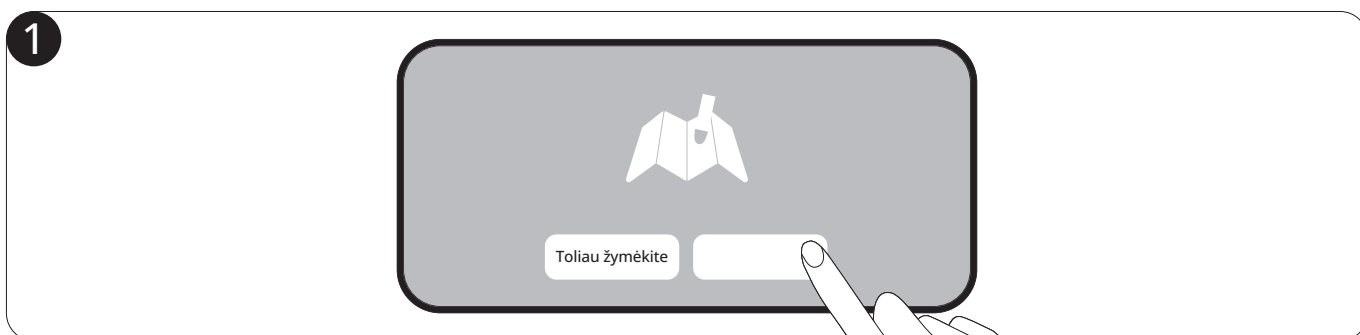

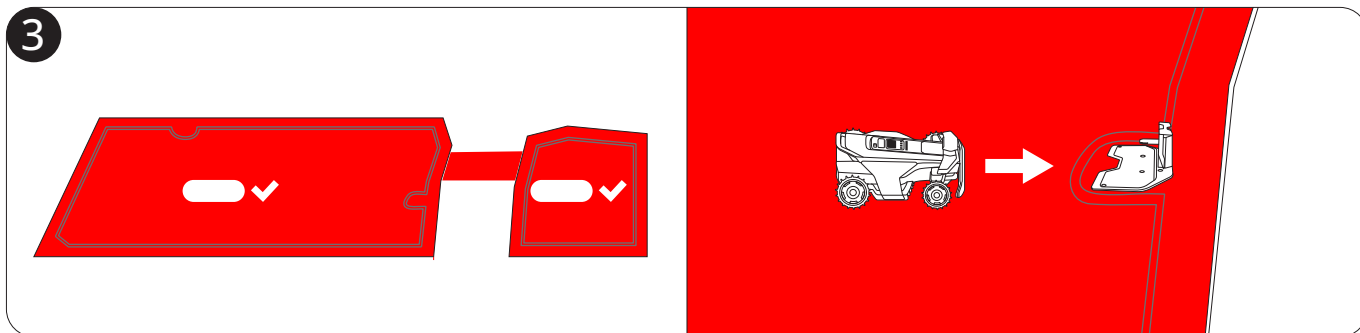

Jei norite kurti žemėlapį patys, veskite vejapjovę palei vejos kraštą, kad sukurtumėte jos ribą.





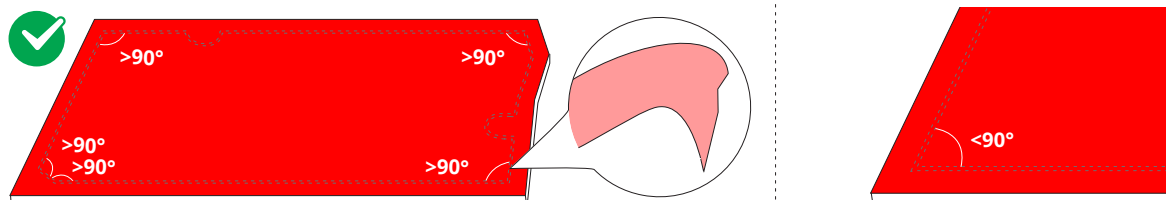

Raskite tinkamą pradžios tašką prie jūsų vejos krašto. Eikite už vejapjovės, laikydamiesi 6 m (19,7 pėd.) atstumu nuo jos.



Įtraukite žemėlapio elementus į savo žemėlapį rinkdamiesi **Pradžia** > **Nustatymai** > **Žemėlapio tvarkymas**.



Piktograma	Žemėlapiu elementai
	Riba
	Užribio sala (Gyvybės sala)
	Kanalas
	Pasyvi „VisionFence“ zona
	Piešinys

Riba

Riba yra virtuali linija, nurodanti pjovimo zonos kraštą. Galima sukurti iki 120 pjovimo zonų. Žemėlapyje pažymėjus darbo srities ribas, zona sukuriama automatiškai. Galite toliau kurti kitas zonas ir sujungti jas kanalais.

Izoliuota zona

Jei veja nėra sujungta su jokiais kitomis vejomis ir vejpjovė negali jos pasiekti pati, tokia veja sukuriama kaip izoliuota zona. Kad būtų pjaunama izoliuotoje zonoje, nuneškite ten vejpjovę ir paspauskite ant jos esantį mygtuką MOW. Norėdami įkrauti po pjovimo, nuneškite vejpjovę atgal į įkrovimo stotelę.

Užribio sala (Gyvybės sala)

Užribio sala – tai vieta, kurios pjaudama veją vejpjovė turi vengti: pavyzdžiui, gėlynai, tvenkiniai ar purkštuvų galvutės. Laikini pjovimo zonose pastatytų objektų (pavyzdžiui, batutų ar kepsninių) vietas galite pažymėti kaip užribio salas, o kai šie objektai bus pašalinti nuo vejos, ištrinti. Užribio salos dar vadinamos Gyvybės salomis. Sukurkite Gyvybės salas, kuriose natūraliai augtų žolė ir augalai bitėms, drugeliams ir ežiams.

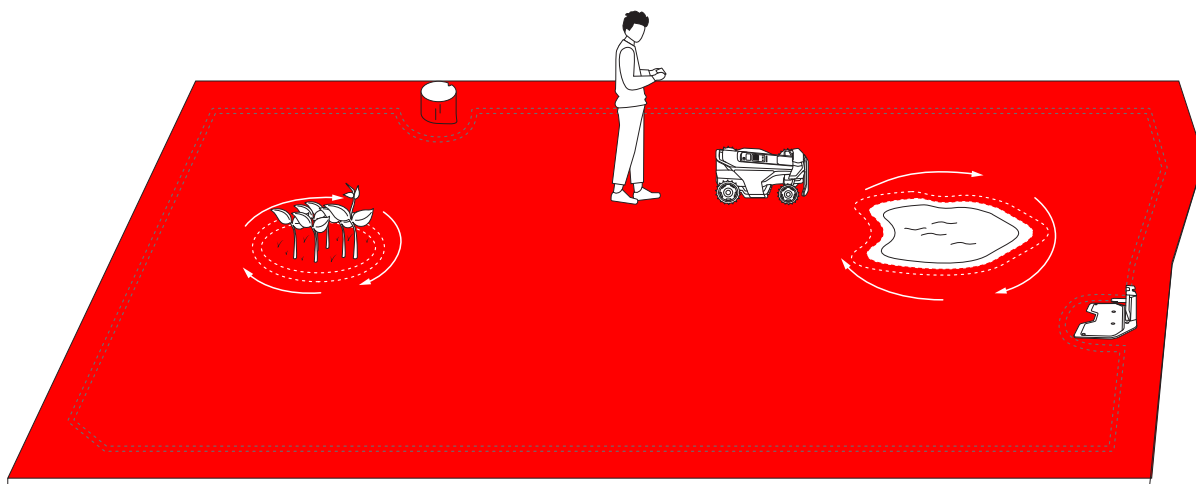

Kanalas

Kanalai yra takai, jungiantys dvi atskiras pjovimo zonas arba vejos kraštą su įkrovimo stotele.

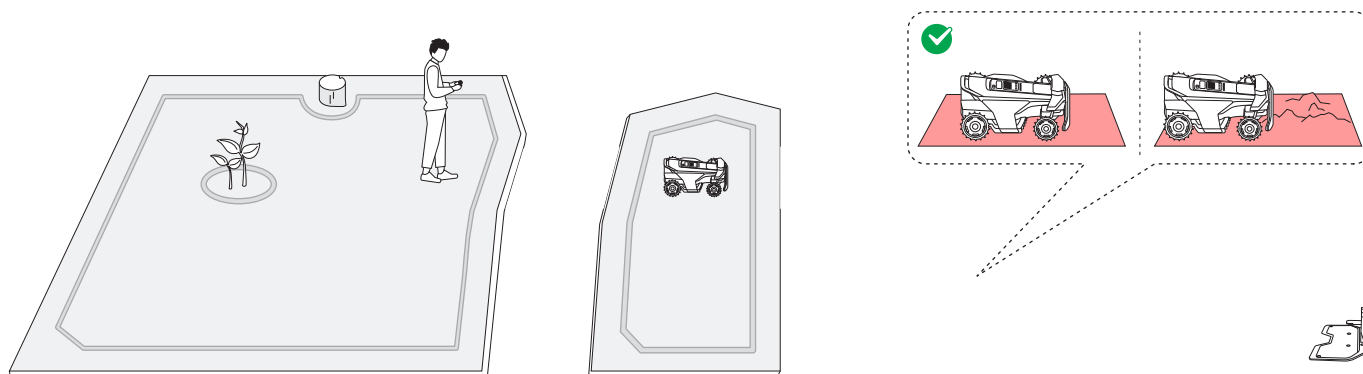

Pasyvi „VisionFence“ zona

Pasyvi „VisionFence“ zona yra vieta, kurioje vejpjovė automatiškai išjungia kameros jutiklį, naudojamą kliūčių vengimui. Vejpjovė pravažiuos tiesiai, o ne suks. Nustatykite pasyvią „VisionFence“ zoną tokiose vietose kaip akmenuoti keliai ar komunalinės duobės, pro kurias reikia pravažiuoti vejpjovei, kad kruopščiai nupjautų veją. Galite keisti pasyvios „VisionFence“ zonos dydį, perkelti ją į kitą vietą arba panaikinti.

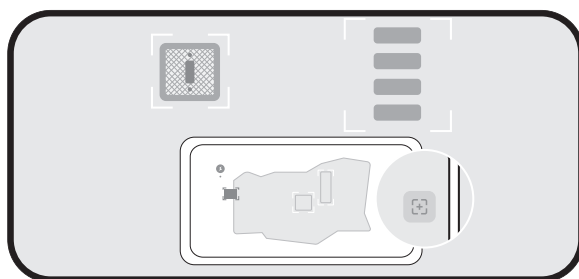

Piešinys

Piešinys – tai smagus vaizdas ar raštas, kurį galite sukurti ant vejos naudodami vejpjovę. Pasirinkus dizainą (logotipą arba raidžių ir skaičių derinį) ir vietą, vejpjovė paliks tą vejos dalį nenupjautą. Kai bus nupjauta likusi vejos dalis, piešinys taps matomas. Galite nuspręsti, kiek aktyvių dienų piešinys turi išlikti. Po to vejpjovė jį visiškai nupjaus.

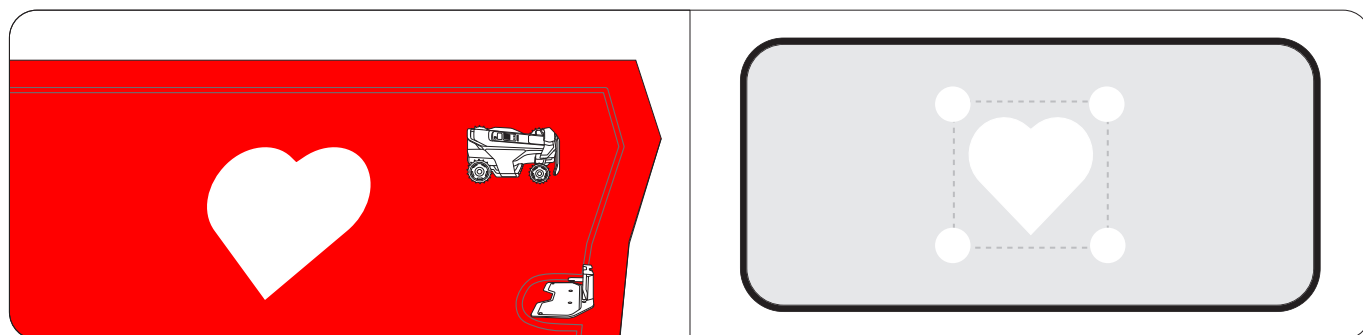

Pjaunama palei ribą ir aplink užribio salas

Pradėjusi vykdyti pjovimo užduotį, vejpjovė pjauna palei ribą ir aplink užribio salas. Jei aplinka yra sudėtinga, siekdami išvengti pavojų, kiekvienai zonai galite išjungti funkciją **Kraštų pjovimas**. Tai daroma kiekvienai zonai renkantis **Žemėlapyje tvarkymas > Redaguoti > Kraštų pjovimas**.

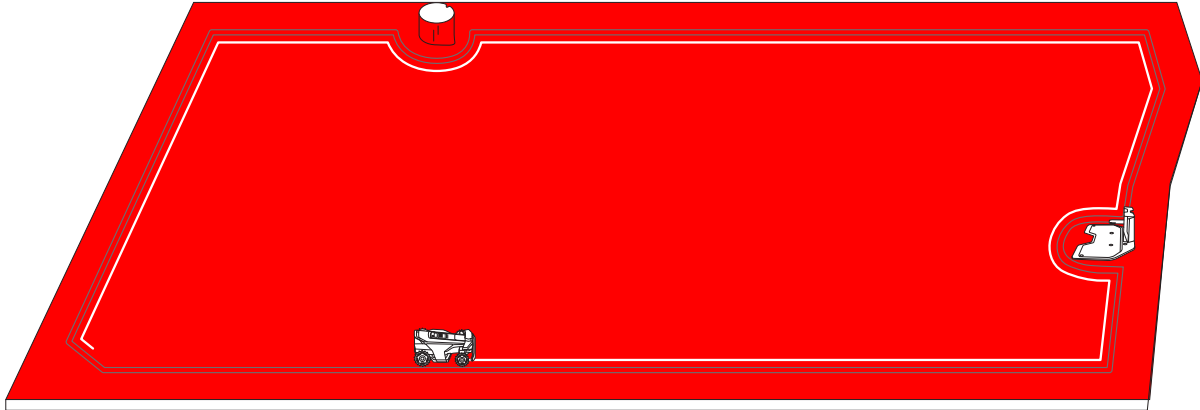

Pjovimas pagal sisteminius maršrutus

Darbo srityje vejpjovė pjauna veją judėdama išmanių ir veiksmingų maršrutų. Pjaudama ilgesnėmis, tiesiomis linijomis su mažiau posūkių, ji darbą atlieka greičiau ir sklandžiau. Kad būtų išvengta matomų raštų, vejpjovė kiekvieno pjovimo pradžioje keičia kryptį: ilgai tai užtikrina tolygesnę vejų išvaizdą. Pjaudama aukštą ir tankią žolę, vejpjovė automatiškai sumažina greitį, kad pasiektų optimalius pjovimo rezultatus.

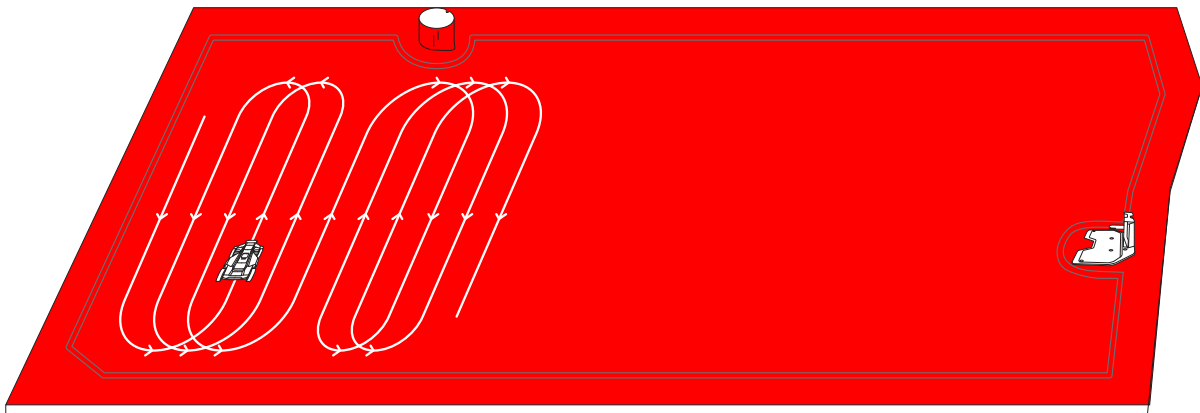

Žemėlapyje galite sukurti kelias zonas, kiekvienai iš jų suteikti unikalų pavadinimą, jai skirtą pjovimo kryptį ir pjovimo planą.

Pervadinti zonas

1. Palieskite, kad pasirinktumėte zoną.
2. Palieskite **Redaguoti** ir nustatykite norimus pasirinktos zonos nustatymus.
3. Palieskite piktogramą **Pervardyti**, kad nustatytumėte zonos pavadinimą.

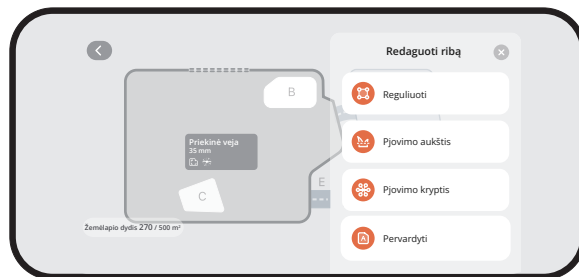

Tinkinti pjovimo kryptis

Vejapjovė gali automatiškai keisti pjovimo kryptį pagal jūsų pasirinkimus, jie daromi renkantis **Žemėlapis tvarkymas > Redaguoti > Pjovimo kryptis**. Galite pasirinkti vieną ar kelias kryptis, kad vejapjovė keistų pjovimo kryptį kaskart baigusi pjovimo etapą.

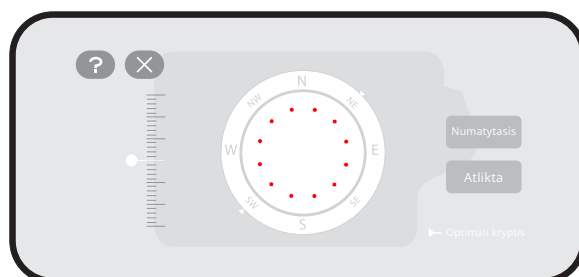

Nustatyti pjovimo planus

1. Rinkitės **Pradžia > Nustatymai > Pjovimo planas**.
2. Įjunkite parinktį **Įjungti pjovimo planą**.
3. Pasirinkite dieną, kad nustatytumėte planą.
4. Nustatykite plano pradžios ir pabaigos laiką.
5. Pasirinkite, kuriai (-ioms) zonai (-oms) taikyti planą.
6. Palieskite **Patvirtinti** kad būtų išsaugoti nustatymai.

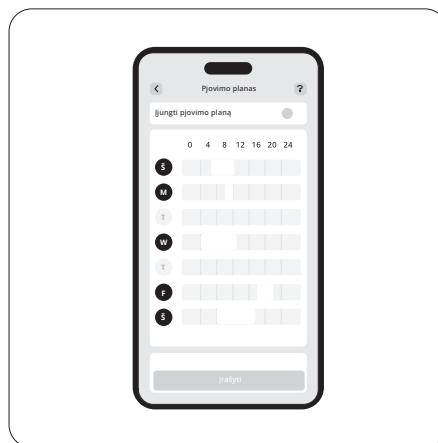
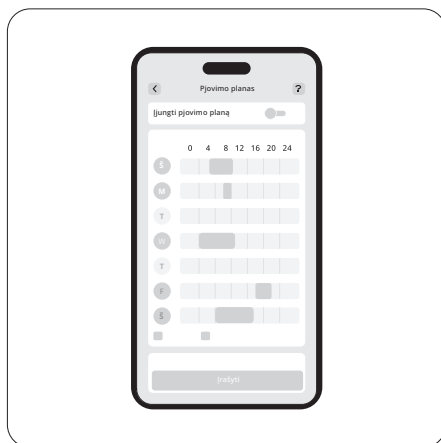

Įjungti arba išjungti pjovimo ciklą

Išjungus, jei pasirinktų zonų pjovimo eiga pasiekia 100 %, vejapjovė nustoja pjauti ir grįžta į įkrovimo stotelę, net jei dar neatėjo suplanuotas pjovimo pabaigos laikas.

Įjungus, jei pasirinktų zonų pjovimo eiga pasiekia 100 %, vejapjovė pradeda naują pjovimo ciklą ir pjauna, kol ateina suplanuotas pabaigos laikas.

Padalinti ir sujungti zonas

Norėdami padalinti zoną į mažesnes, rankiniu būdu valdykite vejąplovę, kad padalintumėte zoną į dvi dalis. Eikite į puslapį „Žemėlapio tvarkymas“, pasirinkite zoną ir skiltyje „Redaguoti“ susiraskite „Padalinti“. Naujoms zonoms bus taikomi tie patys nustatymai, kaip senojoje.

Norėdami sujungti kelias zonas į vieną, eikite į **Žemėlapių tvarkymo** puslapį, pasirinkite zoną, **Redagavimo** skiltyje susiraskite „Sujungti“, pasirinkite gretimą zoną ir jas sujunkite. Vienu metu galite sujungti tik dvi zonas.

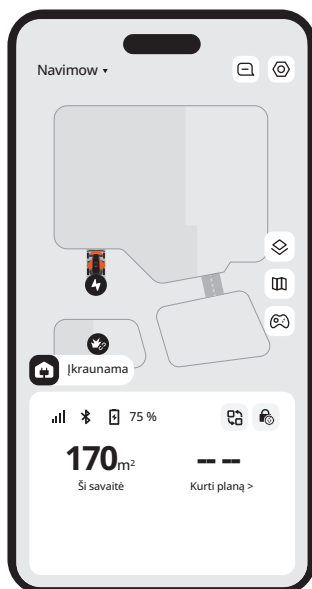

Pradžios ekrane galite peržiūrėti vejąplovės būseną, patikrinti darbo eigą, pradėti arba sustabdyti plovimą ir išsiųsti vejąplovę namo.

Piktograma	Aprašymas
Navimow ▾	Perjungti į kitą jūsų turimą vejąplovę
	Peržiūrėti pranešimus ir su vejąplove susijusius nustatymus
	Žemėlapio rodinys: rinktis Standartinį arba Tikrojo vaizdo
	Žemėlapio tvarkymas
	Rankiniu būdu valdykite vejąplovę, kad būtų pjaunama
	„Bluetooth“ ryšys. Kai atjungtas, palieskite, kad vėl prijungtumėte
	Akumuliatoriaus įkrova ir įkrovimo būsena
	Pereiti prie konkrečių scenarijų: Greitai pritaikykite konkrečius vejąplovės atostogų ir miego režimo nustatymus
	Užraktas nuo vaikų išjungtas / įjungtas (rodoma pagal numatytuosius nustatymus)
	Saugiklis išjungtas / įjungtas (rodoma užrakinus vejąplovę vejąplovės mygtukais)

Galite naršyti Navimow parduotuvėje ir nusipirkti oficialių priedų, prisijungti prie Navimow rato ir rinkti taškus nuolaidoms gauti.

Profilio kortelėje galima keisti paskyros nustatymus ir bendruosius nustatymus (kalbą, vienetus ir kt.), kreiptis pagalbos į klientų aptarnavimo skyrių ir rasti naudojimo instrukcijas.

Tinklo nustatymai

Patikrinkite esamą ryšį ir pasirinkite, kaip veļapjovė jungsis prie tinklo: tik per „Wi-Fi“, tik per 4G, o gal nuspręsite leisti sistemai pačiai rinktis „Wi-Fi“ arba 4G pagal ryšio kokybę.

Tinkinimas

Šviesa: Sureguliuokite norimą veļapjovės šviesumo lygį jai dirbant naktį.

Garsas: Pasirinkite, ar veļapjovė turi kalbėti žmogaus balsu, ar leisti garso efektus.

Veļapjovės kalba: Pasirinkite pageidaujamą veļapjovės ekrano ir grįžtamojo ryšio balsu kalbą.

Taupusis režimas: Siekiant taupyti energiją, ekranas išsijungs po 10 sekundžių nuo „Bluetooth“ atjungimo, bus išjungtas veļapjovės aplinkos apšvietimas.

Įrenginio informacija

Pervardyti: Suteikite savo veļapjovei unikalų pavadinimą.

Pagrindinė informacija: Patikrinkite veļapjovės modelį, serijos numerį, aktyvavimo datą, 4G paslaugos galiojimo pabaigos datą, garantijos būseną ir maksimalią įjovimo gebą.

Laiko juosta ir šalis: Nustatykite savo laiko juostą ir šalį ar regioną, kad įjovimo planai būtų vykdomi vietos laiku. Jei jūsų regione taikomas vasaros laikas, įjunkite vasaros laiką, kad veļapjovė galėtų automatiškai koreguoti laiką.

Įrenginio valdymas

Įrenginio bendrinimas: Bendrinkite savo veļapjovę su kitais registruotais „Navimow“ programėlės naudotojais. Bendrinti naudotojai turi visateisę prieigą prie veļapjovės valdymo. Bendrinimą bet kuriuo metu gali nutraukti bet kuri šalis.

Perjungti / pridėti įrenginį: Pridėkite kelias veļapjoves ir jas kaitaliokite.

Atsieti įrenginį: Po atsiejimo galite pasirinkti: išsaugoti ar ištrinti jūsų kaip naudotojo duomenis.

Sukurti naują PIN kodą galite rinkdamiesi **Pradžia > Nustatymai > Saugos funkcijos > Įrenginio užraktas > Iš naujo nustatyti PIN kodą.**

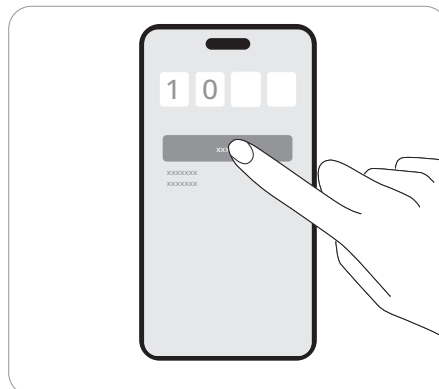

Apsaugos nuo vagystės funkcija gali tiksliai nustatyti jūsų vejapjovės buvimo vietą ir užkirsti kelią tokiems incidentams kaip vejapjovės vagystė. Galite nustatyti, kad keliant vejapjovę arba jai kirtus virtualią ribą įsijungtų signalizacija.

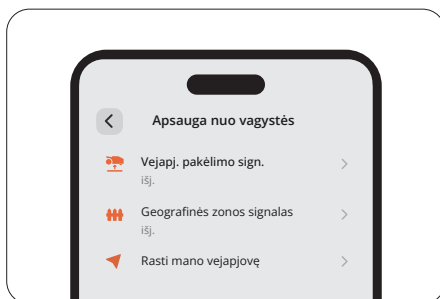

Signalizacija pakėlus vejapjovę

Ši signalizacija įspėja, kai jūsų vejapjovė kelias sekundes būna pakelta nuo žemės. Jei ši funkcija įjungta, pasigirs signalizacija, o programėlėje gausite pranešimą. Norėdami nutildyti signalizaciją, vejapjovėje įveskite PIN kodą. Jei prireikė perkelti vejapjovę į kitą vietą, rekomenduojama iš anksto susieti telefoną per „Bluetooth“, kad būtų išvengta klaidingai suveikiančios signalizacijos.

Geografinės zonos signalas

Šis signalas įspėja, kad jūsų vejapjovė kirto nurodytą ribą. Jei ši funkcija įjungta, pasigirs signalizacija, o programėlėje gausite pranešimą. Norėdami nutildyti signalą, tiesiogiai vejapjovėje įveskite PIN kodą.

Kai įjungta geografinės zonos signalo funkcija, galite keisti geografinės zonos spindulį ir pamatyti „Navimow“ buvimo vietą žemėlapyje realiuoju laiku. Jei išsikrovė vejapjovės akumuliatorius ir ji išsijungė važiuodama į įkrovimo stotelę, naudodamiesi programėle galite rasti vietą, kurioje ji sustojo.

Saugiklis ir užraktas nuo vaikų naudojami vejapjovės saugumui užtikrinti ir išvengti netyčinių veiksmų. Norėdami tai įjungti, rinkitės **Pradžia > Nustatymai > Saugos funkcijos > Įrenginio užraktas**.

Saugiklis

Saugiklis apsaugo nuo netyčinio vejapjovės įjungimo, kai ją reikia nešti ar valyti. Spauskite MOW+HOME ilgiau nei 3 sekundes, kad užrakintumėte vejapjovę. Užrakinta vejapjovė nebus galima naudoti iki jos atrakinimo panaudojant PIN kodą.

Užraktas nuo vaikų

Užraktas nuo vaikų neleidžia vaikams ar naminiams gyvūnams atsitiktinai valdyti vejapjovės palietus jos mygtukus, kai ji dirba arba veikia budėjimo režimu. Įjungus šią funkciją, vejapjovės mygtukai nereaguos į paspaudimus ar prisilietimus. Vis tiek galėsite valdyti vejapjovę per programėlę.

Šias „Apple“ „Rasti mano“ programėlės instrukcijas reikia skaityti tik „Apple“ įrenginių naudotojams.

A variantas: Pridėti naudojantis „Navimow“ programėle

1. Atsidarykite „Navimow“ programėlę telefone ir susiekite ją su vejapjove.
2. Rinkitės **Nustatymai > Apsauga nuo vagystės > Rasti mano tinklą > Susieti**. Bus automatiškai pereita į programėlę „Rasti mano“.
3. Programėlėje „Rasti mano“ palieskite + ir pasirinkite **Pridėti kitą elementą**.
4. Pasirinkite savo vejapjovę ir vykdykite ekrane pateikiamus nurodymus, kad susietumėte.



B variantas: Pridėti naudojantis vejapjovės mygtukais

1. Paleiskite programėlę „Rasti mano“ savo „iPhone“ arba „iPad“ įrenginyje.
2. Palieskite +, tada – **Pridėti kitą elementą**.
3. Paspauskite mygtuką OK, kad vejapjovė įsijungtų.
4. Paspauskite mygtuką **STOP** dešimt kartų, tada vieną kartą paspauskite mygtuką **RETURN** (kiekvieną kartą paspaudę išgirsite garsą).
5. Įveskite PIN kodą vejapjovės ekrane (naudokite tą patį PIN kodą, kuris nustatytas „Navimow“ programėlėje).
6. Programėlėje „Rasti mano“ pasirinkite savo vejapjovę ir vykdykite ekrane pateikiamus nurodymus, kad užbaigtumėte susiejimą.

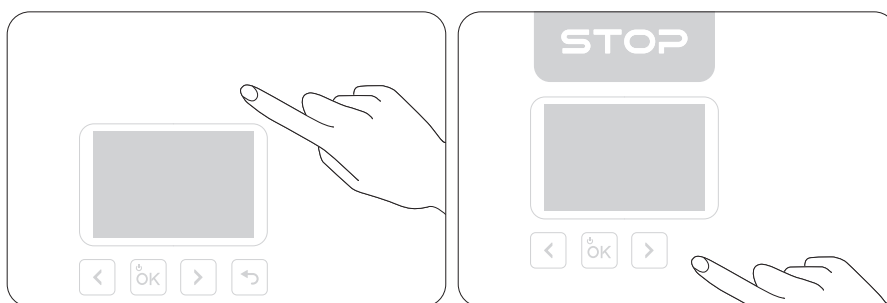

A variantas

1. Atsidarykite „Navimow“ programėlę telefone ir susiekite ją su vejapjove.
2. „Navimow“ programėlėje išjunkite „Rasti mano“ pasirinkę „Nustatymai“ > „Apsauga nuo vagystės“ > „Rasti mano tinklas“ > „Atsieti“.
3. Rankiniu būdu pašalinkite vejapjovę iš programėlės „Rasti mano“.

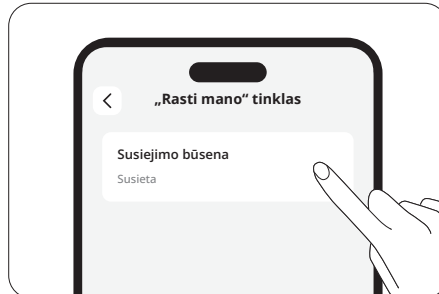

B variantas

1. Įjunkite vejapjovę.
2. Paspauskite mygtuką **STOP** dešimt kartų, tada vieną kartą paspauskite mygtuką **RETURN**(kiekvieną kartą paspaudę išgirsite garsą).
3. Įveskite PIN kodą vejapjovės ekrane (naudokite tą patį PIN kodą, kuris nustatytas „Navimow“ programėlėje).
4. Atidarykite programėlę „Rasti mano“ savo „iPhone“ arba „iPad“. Rankiniu būdu pašalinkite vejapjovę iš programėlės „Rasti mano“.

Pašalinus nebegalėsite naudotis „Rasti mano“ tai vejapjovei surasti.

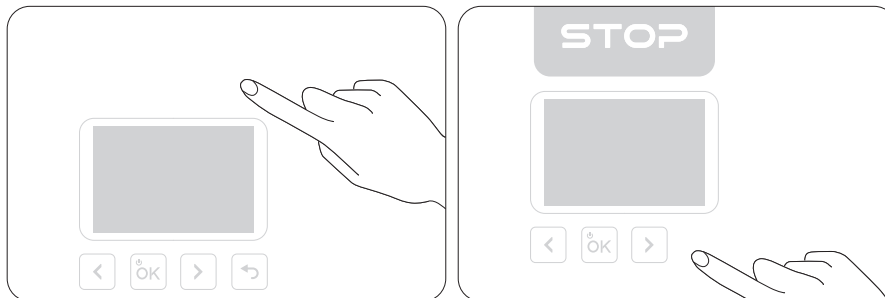

Vejapjovę galima prijungti prie daugiausia 3 „iOS“ įrenginių (naudojant tą pačią „Apple“ paskyrą).

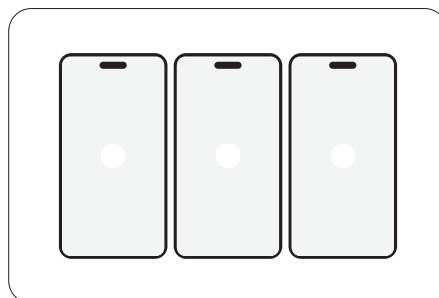

„iOS“ naudotojai gali prisijungti prie veļapjovės per programėlę „Rasti mano“ „Apple“ įrenginiuose. Norėdami patikrinti veļapjovės SN (serijos numerį) programėlėje „Rasti mano“, aštuonis kartus paspauskite mygtuką **STOP**, tada vieną kartą paspauskite mygtuką **RETURN**. Kiekvieną kartą paspaudę šiuos mygtukus, išgirsite garsą. Po to SN bus rodomas programėlėje „Rasti mano“.

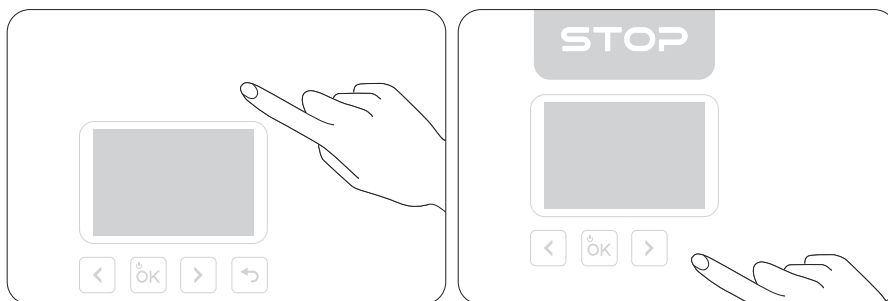

Funkciją „Rasti mano“ švyturėlis“ galite išjungti paspausdami mygtukus šia tvarka:

1. Paspauskite mygtuką **STOP** tris kartus
2. Paspauskite mygtuką **RETURN** tris kartus
3. Paspauskite mygtuką **STOP** tris kartus

Kiekvieną kartą paspaudę šiuos mygtukus, išgirsite garsą.

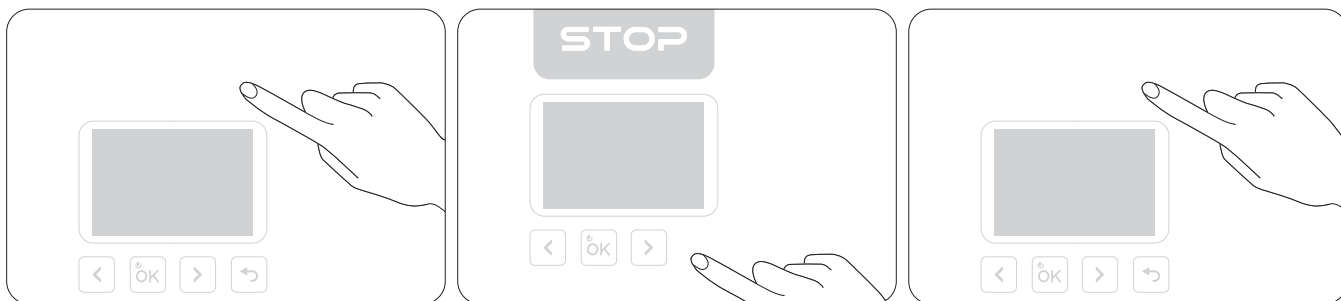

Funkciją „Rasti mano“ švyturėlis“ galite vėl įjungti penkis kartus paspausdami mygtuką **STOP**, o tada vieną kartą paspausdami mygtuką **RETURN**. Kiekvieną kartą paspaudus šiuos mygtukus, pasigirs garsas.

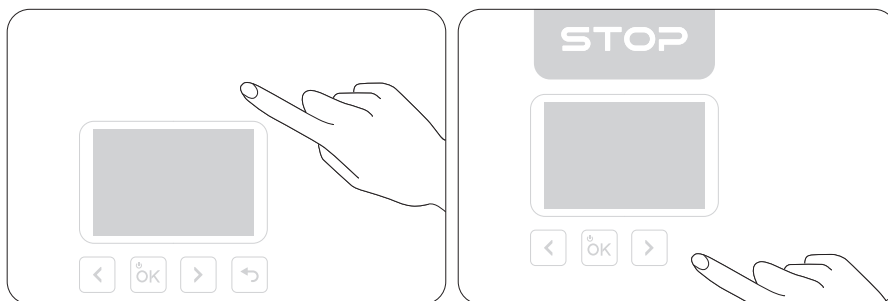

Kai atsiras nauja versija, veļapjovė automatiškai ir tyliai atliks atnaujinimą tuo metu, kai bus pastatyta stotelėje, prijungta prie tinklo ir nebus jokių suplanuotų pļovimo darbų.

Jei vejapjovė susieta su „Rasti mano“, savininkui nutolus nuo vejapjovės arba savo mobiliajame įrenginyje išjungus „Bluetooth“, vejapjovė po trumpo laiko automatiškai persijungs į būseną „Netoliese“. Po ilgo laiko vejapjovė persijungs į būseną Atskirta. Savininkui priartėjus prie vejapjovės su mobiliuoju įrenginiu, įrenginio „Bluetooth“ funkcija automatiškai užmezga „Bluetooth“ ryšį su vejapjove, o vejapjovės būsena pasikeičia į Prijungtą. Jei vejapjovė yra „Atskirtos“ būsenos, ne savininkas gali prisijungti prie šios vejapjovės per programėlę „Rasti mano“ ir aukščiau nurodytu būdu patikrinti SN. Savininkai vis tiek gali naudotis „Rasti mano“ vejapjovei surasti.

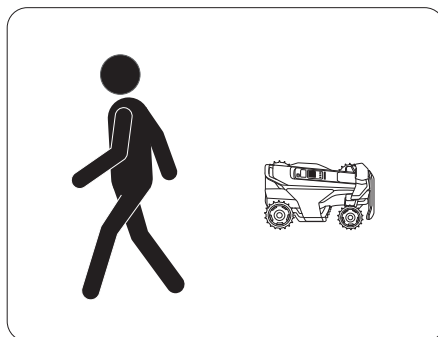

Naudojamas ženklelis „Works with Apple“ reiškia, kad produktas yra sukurtas veikti būtent su ženklelyje nurodyta technologija ir yra produkto gamintojo sertifikuotas kaip atitinkantis „Apple“ „Rasti mano“ tinklo produkto specifikacijas ir reikalavimus. „Apple“ neatsako už šio įrenginio veikimą ar šio produkto naudojimą arba jo atitiktį saugos ir norminiams standartams.

„App Store“, „Apple“ logotipas, „Apple“, „Apple Find My“, „Apple Watch“, „Find My“, „iPhone“, „iPad“, „iPadOS“, „Mac“, „macOS“ ir „watchOS“ yra „Apple Inc.“ prekių ženklai. „iOS“ yra „Cisco“ prekės ženklas, jis naudojamas pagal licenciją.

EFLS 3.0 (tikslaus kombinuotojo vietos nustatymo sistema) yra pažangi buvimo vietos nustatymo sistema, kurioje naudojami keli jutikliai siekiant tikslios robotinių vejapjovių navigacijos. Į esamą EFLS 3.0 monokulinį VSLAM integravus kairiosios, priekinės ir dešinėsios kamerų VSLAM, matymo laukus (FOV) išplečiamas iki įspūdingų 360 laipsnių taip užtikrinant neprilygstamą patikimumą.

Tuo metu Tinklo RTK (NRTK) užtikrina tikslų „Navimow Terranox“ įrenginio realaus laiko kinematinės (RTK) buvimo vietos nustatymą su paprastu paslaugos aktyvavimu, todėl nebereikia nerimauti dėl fizinio RTK įrengimo ar signalo priėmimo.

Vejapjovė gali reaguoti į informaciją apie orus realiuoju laiku ir pritaikyti pjovimo planus, sustabdydama esamą užduotį arba atidėdama artėjančias užduotis. Galite nustatyti, kaip vejapjovė turėtų reaguoti nurodytomis oro sąlygomis: lietus, sniegas, karštas oras, šalna ir stiprus vėjas.

Kad veja būtų sveika, o jūsų vejapjovė ilgiau išliktų tinkama naudoti, rinkitės **Pradžia > Nustatymai > Išplėstinės funkcijos > Pritaikymas prie oro sąlygų**, kad kiekvienam oro tipui galėtumėte parinkti specialius nustatymus.

Venkite kliūčių kanaluose

Jūs galite įjungti jungiklį „Kanalų kliūčių vengimas“. Tuomet vejpjovė galės „matyti“ aplinką ir išmaniai važiuoti joje aktyviai vengdama kliūčių ar kitų nuo žemės besiskiriančių objektų. Net kai GPS signalas ties kanalu yra silpnas, vejpjovė vis tiek gali pravažiuoti naudodamasi vizualiniu aptikimu.

Draugiškas gyvūnams

Galite įjungti režimą „Draugiškas gyvūnams“, kad vejpjovė laikytųsi atokiau nuo šalia esančių naminių ir kitų mažų gyvūnų koreguodama savo maršrutą realiuoju laiku. Rinkitės **Pradžia > Nustatymai > Išplėstinės funkcijos > VisionFence > Draugiškas gyvūnams**. Taip išvengiama atsitiktinės žalos laukiniams gyvūnams, pvz., ežiams, ir sumažinama galimybė sutrikdyti netoliese esančius augintinius.

„Amazon Alexa“ / „Google Assistant“ / „Hornbach“

Norėdami valdyti vejpjovę balsu, naudokitės „Amazon Alexa“, „Google Assistant“ arba „Hornbach“. Norėdami įjungti išmaniuosius namus, rinkitės **Pradžia > Nustatymai > Išplėstinės funkcijos > Išmanieji namai**.

Traukos kontrolės sistemos funkcija pagerina vejpjovės stabilumą ir judrumą, todėl ji lengvai juda šlapiose, purvinose ir kitose sudėtingose vietose. Taip pat sumažėja tikimybė, kad vejpjovė užstrigs, ir išvengiama vejos pažeidimų. Įjunkite tai rinkdamiesi **Pradžia > Nustatymai > Išplėstinės funkcijos > Traukos kontrolės sistema** ir bus pjaunama sklandžiau.

Kad vejapjovė veiktų geriau ir tarnautų ilgiau, pasirūpinkite, kad ji būtų švari, o peiliai – geros būklės. Periodiškai ją tikrinkite ir prižiūrėkite, taip pat keiskite visas pažeistas ar susidėvėjusias dalis. Patikrinkite vejapjovės dalių jau dirbtas ir likusias darbo valandas rinkdamiesi **Pradžia > Nustatymai > Techninė priežiūra ir įrankiai > Dalių priežiūra**.

Vejapjovės išorė

Vejapjovės išorę valykite minkštu šepetiu arba šluoste. Nenaudokite alkoholio, benzino, acetono ar kitų ėsdinančių ar lakių tirpiklių, nes jie gali pažeisti vejapjovės paviršių ir vidinę struktūrą.

Kameros objektyvas

Jei kameros objektyvas išteptas, paimkite švarią šluostę ir švelniai nuvalykite nešvarumus ar dėmes.

Įkrovimo lizdas

Patikrinkite, ar įkrovimo lizdas neužterštas purvu ar žole. Laiku išvalykite, kad būtų išvengta įkrovimo problemų.

Važiuklė ir pjovimo diskai

Prieš valydami tinkamai išimkite pjovimo diskus arba rinkitės Valymo režimą iš **Pradžia > Nustatymai > Priežiūra ir įrankiai > Dalių priežiūra > Važiuklė ir kitos dalys**, kad vejapjovė pati susireguliuotų (išsijungtų ir nuleistų pjovimo diską) valymui. Pjovimo diskus valykite minkštu šepetiu, šluoste arba naudodami vandens žarną.

Priekiniai ir galiniai ratai

Ratams užstrigus dėl žolės nuopjovų, purvo ar kitų nešvarumų, kruopščiai juos nuvalykite. Jei tai tik susikaupę nešvarumai ar purvas, tiesiog nuplaukite švari vandeniu.

Įkrovimo stotelė

Pašalinkite šiukšles ir purvą ir įsitinkite, kad kontaktinė juostelė, maitinimo laidas ir jo ilgintuvas nėra pažeisti.

Jei naudojama nuolat, pakeiskite visus peilius ir jų varžtus kas 1–2 mėnesius, kad pjovimas būtų saugus ir efektyvus.

Peilių keitimas:

1. Išjunkite vejapjovę, mūvėkite apsaugines pirštines ir padėkite ją apverstą ant lygaus, švaraus ir minkšto paviršiaus.
2. Naudodami šešiakampį raktą nuimkite pjovimo diskus nuo vejapjovės.

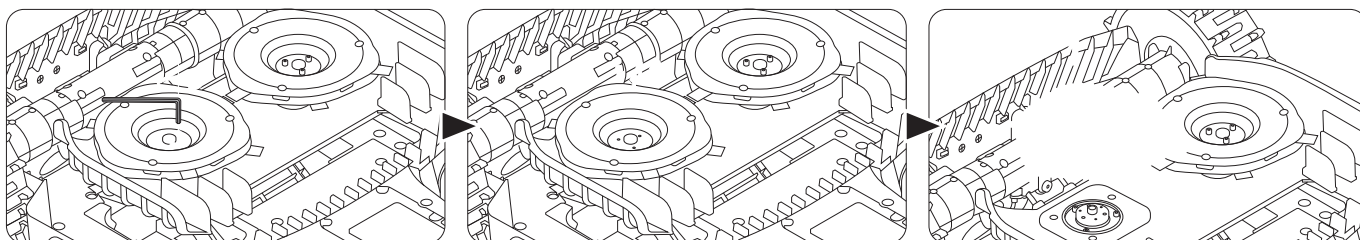

3. Kryžminiu atsuktuvu atsukite varžtus nuo disko gaubto, tada nuimkite gaubtą.

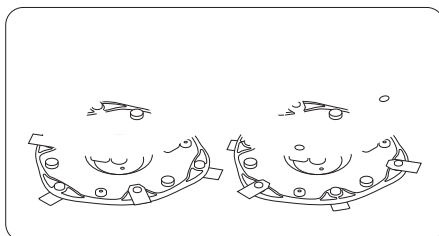

4. Naudodamiesi atsuktuvu nuimkite visus peilius nuo abiejų pjovimo disko pagrindo pusių.

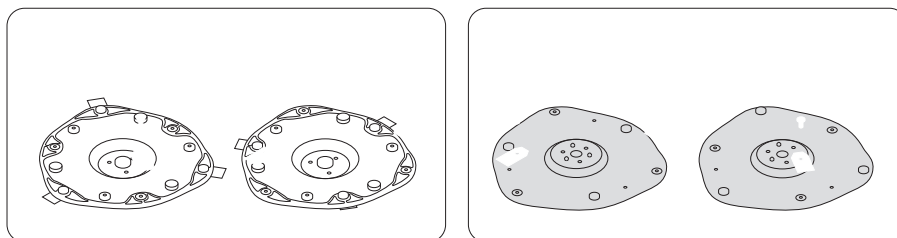

5. Pritvirtinkite naujus peilius prie pagrindo priverždami juos varžtais iš abiejų pusių. **Griežtai laikykitės toliau pateiktos iliustracijos, kad peiliai būtų sumontuoti tinkamoje vietoje.**

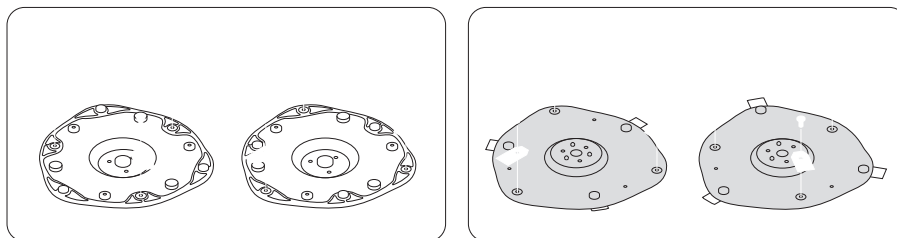

6. Vėl pritvirtinkite gaubtą prie pagrindo.

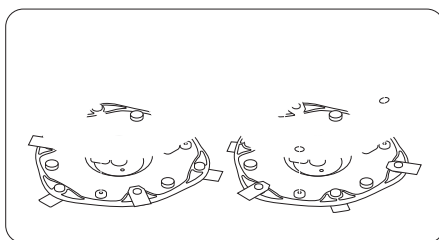

7. Šešiakampiu raktu pritvirtinkite pjovimo diską prie vejjapjovės.

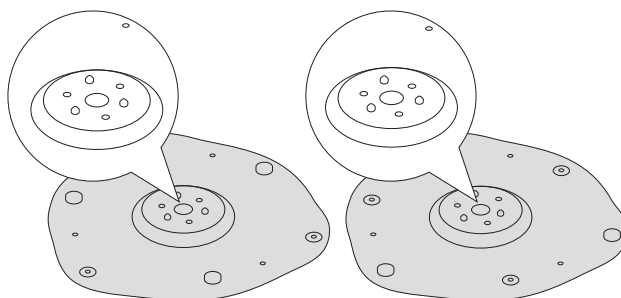
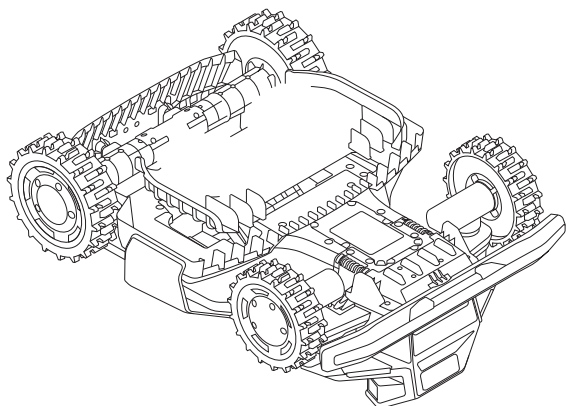
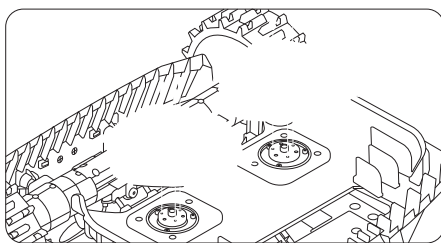

Siunčiant toli arba transportuojant, naudokite originalią pakuotę, kad apsaugotumėte vejjapjovę. Prieš transportuodami vejjapjovę, visada ją išjunkite. Elkitės atsargiai, venkite smūgių ar stipraus spaudimo. Neneškite vejjapjovės, kai ji veikia.

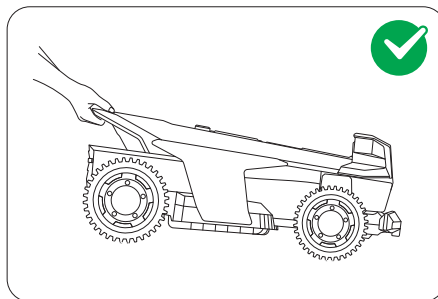
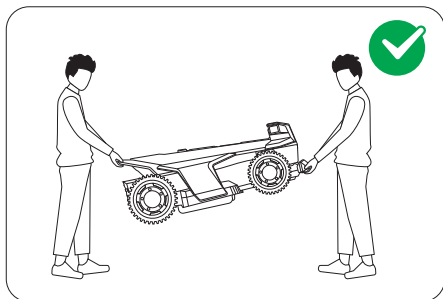

Stumkite arba traukite vejjapjovę už rankenos; pjovimo diskas tuo metu turi būti neatsuktas į jūsų kūną.

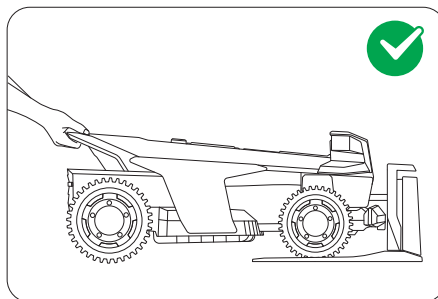
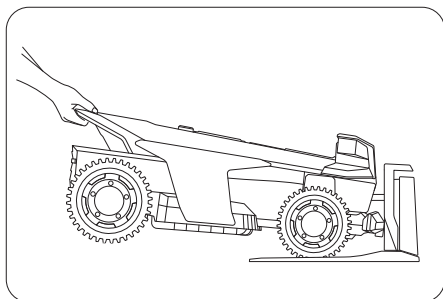

Akumulatoriaus temperatūros ribos

Nenaudokite ir nelaikykite akumulatoriaus ekstremalioje temperatūroje: aukštesnėje nei 50 °C (122 °F) arba žemesnėje nei -20 °C (-4 °F).

Akumulatoriaus temperatūros apsauga įsijungia, kai temperatūra nukrenta žemiau 0 °C (32 °F) arba pakyla virš 53 °C (127 °F). Vejapjovė nepradės pjauti. Įkrovimas bus tęsiamas tik tada, kai akumulatoriaus temperatūra grįš į saugias ribas: 3 °C (37 °F) ar daugiau arba 49 °C (120 °F) ar mažiau.

Akumulatoriaus tinkamumo naudoti trukmė

Ribota garantija netaikoma akumulatoriaus pažeidimams, atsiradusiems dėl per didelio išsikrovimo.

Akumulatoriaus tinkamumo naudoti trukmė priklauso nuo naudojimo dažnumo ir bendro veikimo valandų skaičiaus.

Jei veikimo laikas po pilno įkrovimo tampa gerokai trumpesnis už įprastą arba suprastėja pjovimas, kreipkitės garantinio aptarnavimo, kad pakeistų akumuliatorių nauju.

Saugus maitinimo šaltinio naudojimas

Vejapjovę ir (arba) jos išorinius įrenginiusjunkite tik prie liekamosios srovės įtaisu (RCD), kurio vardinė suveikimo srovė ne didesnė kaip 30 mA, apsaugoto maitinimo šaltinio.

Visada atjunkite maitinimo šaltinį ir išjunkite vejapjovę prieš šiuos darbus:

- Užkimšimų prie elektros tiekimo laido šalinimas
- Vejapjovės valymas ar bet koks techninis tvarkymas
- Pažeidimų paieška vejapjovei atsitrenkus į kliūtį

Maitinimo šaltinį naudokite tik su originaliu „Navimow“ patvirtintu akumulatoriumi. Naudojant neoriginalius akumulatorius, gali kilti gaisras, ištikti elektros smūgis arba įvykti kūno sužalojimas. Nekraukite vejapjovės, jei iš akumulatoriaus teka skystis.

Reguliarus tikrinimas

Reguliariai tikrinkite maitinimo laidą, kištuką, korpusą, ilgintuvą ir visus susijusius komponentus. Jei pastebėjote kokių nors pažeidimų, nusidėvėjimo ar senėjimo požymių, iškart nustokite naudoti maitinimo šaltinį.

Pakeisti akumuliatorių

1. Norėdami išimti seną akumuliatorių, atlaisvinkite varžtus ir atjunkite laidus.

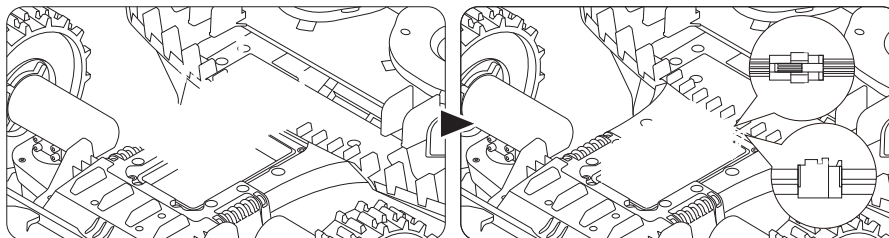

2. Norėdami sumontuoti naują akumuliatorių, prijunkite laidus ir įdėkite akumuliatorių į jam skirtą vietą.

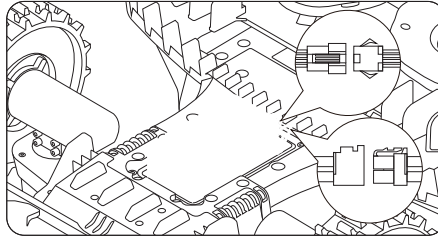

3. Įdėkite visus varžtus ten, kur jie buvo, ir tvirtai juos prisukite.

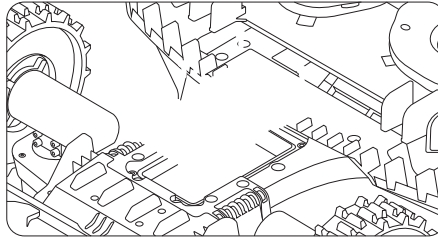

Norėdami optimalaus veikimo ir tarnavimo laiko, žiemą arba ilgesnį nenaudojimo laikotarpį laikykite vejąpjavę jos ilgalaikio laikymo vietoje.

- Laikykite vejąpjavę patalpoje, vėsioje, sausoje vietoje. Pasirūpinkite, kad jos neveiktų tiesioginiai saulės spinduliai ir ekstremalios temperatūros.
- Laikykite vejąpjavę, įkrovimo stotelę ir maitinimo šaltinį atokiau nuo šilumos šaltinių (pvz., viryklų ar radiatorių) ir cheminių ar ėsdinančių medžiagų.
- Saugokite maitinimo šaltinį nuo drėgmės ir laikykite jį gerai vėdinamoje vietoje.

Padėkite vejąpjavę į sandėliuką

1. Ištraukite vejąpjavę iš įkrovimo stotelės. Įsitinkite, kad akumulatoriaus įkrova yra bent 85 %.
2. Išjunkite vejąpjavę.
3. Atjunkite maitinimo šaltinį ir anteną.
4. Užsimaukite apsaugines pirštines ir atsargiai nuimkite peilius. Žr. 5.2 Peilių keitimas.
5. Apverskite vejąpjavę ir nuvalykite ją šepetiu.
6. Vandens žarna nuplaukite nešvarumus ir palikite vejąpjavę išdžiūti. Žr. 5.1 Valymas.

Padėkite įkrovimo stotelę ir „Navimow Garage X“ į ilgalaikio laikymo vietą

1. Iš įkrovimo stotelės išmontuokite „Navimow Garage X“ ir padėkite į šalį.
2. Paspauskite ant įkrovimo bokšto esantį mygtuką, kad atskirtumėte nuo įkrovimo stotelės, ir padėkite įkrovimo bokštą į ilgalaikio laikymo vietą.
3. Palikite pagrindo plokštę jai skirtoje vietoje.

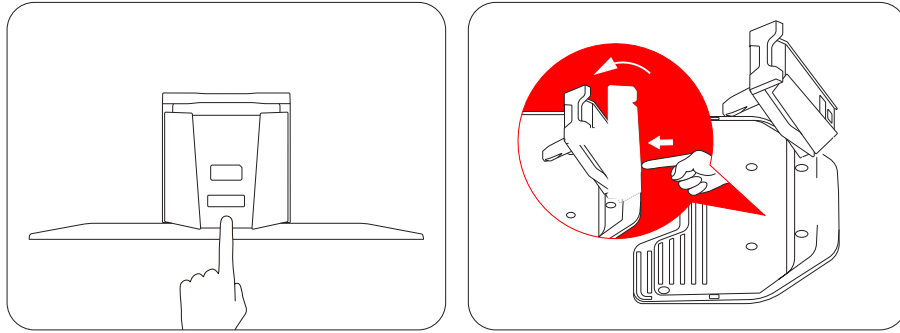

Padėkite anteną į ilgalaikio laikymo vietą (tik Vietinio RTK naudotojams)

Jei antena įrengta ant sienos ar stogo, uždenkite ją plastikiniu maišeliu arba uždangalu. Jei antena montuojama ant žemės, atlikite toliau nurodytus veiksmus.

1. Nuimkite anteną ir stiebą. Palikite pagrindo šakutę jos vietoje.
2. Padėkite saugoti antenos kabelį.

Jei pavasarį norite paruošti „Navimow“ ir visas montuojamas dalis, atlikite toliau nurodytus veiksmus.

1. Nuimkite nuo vejapjovės visus uždangalus.
2. Įsitinkite, kad įkrovimo stotelė yra švari, be nešvarumų, ir sumontuokite įkrovimo bokštą ant pagrindo plokštės. Jei įkrovimo stotelės vieta numatyta kitur nei ankstesniais metais, atnaujinkite jos vietą: rinkitės **Pradžia > Nustatymai > Techninė priežiūra ir įrankiai > Perkelti įkrovimo stotelę**.
3. Iš naujo prijunkite žiemą atjungtus kabelius. Patikrinkite, ar kabeliai nėra pažeisti arba įtrūkę, ir, jei reikia, pataisykite.
4. Įjunkite vejapjovę ir patikrinkite, ar vejapjovė yra susieta su programėle ir veikia tinkamai.

NELAIKYKITE šio gaminio buitinėmis atliekomis. Norėdami gauti informacijos apie perdirbimą, susisiekite su savo buitinių atliekų tarnyba, savivaldybe arba pardavimo vieta.

Robotinės vejąjovės EB atitikties deklaracija**Gamintojas:** Willand (Beijing) Technology Co., LTD.**Adresas:** Room 203, A-1 Bldg. Zhongguancun Dongsheng Technology Park (Northern Territory), No. 66, Xixiaokou Rd, Haidian Dist., Beijing, China (Kinija).**El. paštas:** support-navimow@rlm.segway.com**Igaliotasis atstovas****Pavadinimas:** AR Experts B.V.**Adresas:** Boeingavenue 209, 1119 PD Schiphol-Rijk, Nyderlandai**El. paštas:** info@certification-experts.com**Deklaracijos objektas****Bendrinis pavadinimas:** Robotinė vejąjovė**Produkto pavadinimas:** Navimow TerranoX Series**Tipas / modelis:** MX22A0E, MX22B4E**Serijos numeris:** 22CA x yyyy x yyyy/22DA x yyyy x yyyy („x“ žymi bet kurią raidę nuo A iki Z, išskyrus O ir I, „y“ nurodo bet kurią raidę nuo A iki Z, išskyrus O ir I, arba bet kurį skaičių nuo 0 iki 9)**Už šios atitikties deklaracijos išdavimą atsako tik gamintojas.**

Aprašytasis deklaracijos objektas atitinka šias ES direktyvas:

1. Radijo įrangos direktyva (2014/53/ES)
2. Mašinų direktyva (2006/42/EB)
3. RoHS direktyva (2011/65/ES) ir iš dalies keičianti direktyva ((ES) 2015/863)

Šio produkto atitiktis šioms direktyvoms buvo įvertinta įrodant, kad jis atitinka šiuos darniuosius standartus ir (arba) technines specifikacijas:

Radijo įrangos direktyva (2014/53/ES)			
3.1a straipsnis: (Sveikata ir sauga)	3.1b straipsnis: (EMC)	3.2 straipsnis: (Radijo dažnių spektras)	3.3 straipsnio d, e, f punktai: (Kibernetinis saugumas)
EN 50665:2017	EN IEC 55014-1:2021	EN 300 220-1 V3.1.1	EN 18031-1:2024
EN IEC 62311:2020	EN IEC 55014-2:2021	EN 300 220-2 V3.1.1	EN 18031-2:2024
	EN 301 489-1 V2.2.3	EN 301 908-1 V15.2.1	
	EN 301 489-3 V2.3.2	EN 300 328 V2.2.2	
	EN 301 489-17 V3.3.1	EN 301 908-13 V13.2.1	
	EN 301 489-19 V2.2.1	EN 303 413 V1.2.1	
	EN 301 489-52 V1.2.1	EN 300 440 V2.1.1	
	EN IEC 61000-6-1:2019	EN 301 893 V2.1.1	
	EN IEC 61000-6-3:2021		

RoHS direktyva (2011/65/ES) ir iš dalies keičianti direktyva ((ES) 2015/863)	Mašinų direktyva (2006/42/EB)	Akumulatorius
EN IEC 63000:2018	EN 60335-1:2012 +A11:2014 +A13:2017 +A1:2019 +A14:2019 +A2:2019 +A15:2021	EN 62133-2:2017
	EN 50636-2-107:2015+A1:2018+ A2:2020+A3:2021	

Pasirašyta atstovaujant: „Navimow B.V.“

Vieta: Čangdžou, Kinija

Data: 2025-10-30

Pavadinimas: Crystal Zhuang

Pareigos: Sertifikavimo skyriaus vadovė

Parašas: *Crystal Zhuang*

EB antenos atitikties deklaracija

Gamintojas: Willand (Beijing) Technology Co., LTD.

Adresas: Room 203, A-1 Bldg. Zhongguancun Dongsheng Technology Park (Northern Territory), No. 66, Xixiaokou Rd, Haidian Dist., Beijing, China (Kinija).

El. paštas: support-navimow@rlm.segway.com

Igaliotasis atstovas

Pavadinimas: AR Experts B.V.

Adresas: Boeingavenue 209, 1119 PD Schiphol-Rijk, Nyderlandai

El. paštas: info@certification-experts.com

Deklaracijos objektas

Bendrinis pavadinimas: Antena (pagrindinė)

Produkto pavadinimas: Antena (pagrindinė)

Tipas / modelis: X3R00G

Serijos numeris: PXBA x yyyy x yyyy/PXBC x yyyy x yyyy/PXBD x yyyy x yyyy („x“ žymi bet kurią raidę nuo A iki Z, išskyrus 0-9 ir I, „y“ žymi bet kurią raidę iš nuo A iki Z, išskyrus O ir I arba bet kurį skaičių nuo 0 iki 9)

UŽ šios atitikties deklaracijos išdavimą atsako tik gamintojas.

Aprašytasis deklaracijos objektas atitinka šias ES direktyvas:

1. Radijo įrangos direktyva (2014/53/ES)
2. RoHS direktyva (2011/65/ES) ir iš dalies keičianti direktyva ((ES) 2015/863)

Šio produkto atitiktis šioms direktyvoms buvo įvertinta įrodant, kad jis atitinka šiuos darniuosius standartus ir (arba) technines specifikacijas:

Radijo įrangos direktyva (2014/53/ES)			RoHS direktyva (2011/65/ES) ir iš dalies keičianti direktyva ((ES) 2015/863)
3.1a straipsnis: (Sveikata ir sauga)	3.1b straipsnis: (EMC)	3.2 straipsnis: (Radijo dažnių spektras)	
EN 50665:2017	EN IEC 61000-6-3:2021	EN 300 220-1 V3.1.1	EN IEC 63000:2018
EN IEC 62311:2020	EN IEC 61000-6-1:2019	EN 300 220-2 V3.1.1	
	EN IEC 55014-1:2021	EN 303 413 V1.2.1	
	EN IEC 55014-2:2021		

Pasirašyta atstovaujant: „Navimow B.V.“

Vieta: Čangdžou, Kinija

Data: 2025-10-30

Pavadinimas: Crystal Zhuang

Pareigos: Sertifikavimo skyriaus vadovė

Parašas: *Crystal Zhuang*

EB įkrovimo stotelės atitikties deklaracija**Gamintojas:** Willand (Beijing) Technology Co., LTD.**Adresas:** Room 203, A-1 Bldg. Zhongguancun Dongsheng Technology Park (Northern Territory), No. 66, Xixiaokou Rd, Haidian Dist., Beijing, China (Kinija).**El. paštas:** support-navimow@rlm.segway.com**Įgaliojasis atstovas****Pavadinimas:** AR Experts B.V.**Adresas:** Boeingavenue 209, 1119 PD Schiphol-Rijk, Nyderlandai**El. paštas:** info@certification-experts.com**Deklaracijos objektas****Bendrinis pavadinimas:** „Navimow“ įkrovimo stotelė**Produkto pavadinimas:** „Navimow“ įkrovimo stotelė**Tipas / modelis:** C0401G**Serijos numeris:** 22CA x yyyy x yyyy/22DA x yyyy x yyyy („x“ žymi bet kurią raidę nuo A iki Z, išskyrus O ir I, „y“ žymi bet kurią raidę iš nuo A iki Z, išskyrus O ir I arba bet kurį skaičių nuo 0 iki 9)**Už šios atitikties deklaracijos išdavimą atsako tik gamintojas.**

Aprašytasis deklaracijos objektas atitinka šias ES direktyvas:

1. Elektromagnetinio suderinamumo direktyva (2014/30/ES)
2. RoHS direktyva (2011/65/ES) ir iš dalies keičianti direktyva ((ES) 2015/863)

Šio produkto atitiktis šioms direktyvoms buvo įvertinta įrodant, kad jis atitinka šiuos darniuosius standartus ir (arba) technines specifikacijas:

Elektromagnetinio suderinamumo direktyva (2014/30/ES)	RoHS direktyva (2011/65/ES) ir iš dalies keičianti direktyva ((ES) 2015/863)
EN IEC 61000-6-3:2021	EN IEC 63000:2018
EN IEC 61000-6-1:2019	

Pasirašyta atstovaujant: „Navimow B.V.“**Vieta:** Čangdžou, Kinija**Data:** 2025-10-30**Pavadinimas:** Crystal Zhuang**Pareigos:** Sertifikavimo skyriaus vadovė**Parašas:** *Crystal Zhuang*

Ribota garantija ir arbitražo sutartis

PASTABA: PERSKAITYKITE ŠIĄ RIBOTOS GARANTIJOS IR ARBITRAŽO SUTARTĮ IR IŠSAUGOKITE ŠIĄ SUTARTĮ ATEIČIAI. ŠIOJE SUTARTYJE YRA RIBOTOS GARANTIJOS IŠLYGOS VARTOTOJAMS EUROPOJE IR ARBITRAŽINĖS IŠLYGOS DĖL „NAVIMOW“ (TOLIAU – PRODUKTAS) IR BET KOKIŲ BEI VISŲ SANDORIŲ IR PRETENZIJŲ, SUSIJUSIŲ SU PRODUKTU IR (ARBA) KYLANČIŲ IŠ JO. TAI YRA PRIVALOMA TEISINĖ SUTARTIS (TOLIAU – SUTARTIS) TARP JŪSŲ (FIZINIO ARBA JURIDINIO ASMENS) IR GAMINTOJO (TOLIAU – „WILLAND“), „NAVIMOW B.V.“ („NAVIMOW“) IR JŲ FILIALŲ (ĮSKAITANT, BET NEAPSIRIBOJANT, JŲ PATRONUOJANČIAJĄ BENDROVĘ, PATRONUOJAMĄJĄ ĮMONĘ, DUKTERINĘ ĮMONĘ, FILIALUS, PIRMTAKĘ, VĖLESNĘ ĮMONĘ, ADMINISTRATORIUS, TEISIŲ PERĖMĖJUS, TEISIŲ PERLEIDĖJUS, PAREIGŪNUS, DIREKTORIUS, VADOVUS, DARBUOTOJUS, NARIUS, AKCININKUS IR AGENTUS, ADVOKATUS, DRAUDIKUS AR PERDRAUDIKUS) (TOLIAU KARTU – „NAVIMOW“ ŠALYS), „NAVIMOW“ PREKYBOS ATSTOVAI (KAIP APIBRĖŽTA TOLIAU) IR JŲ FILIALŲ (TOLIAU KARTU – „NAVIMOW“ PREKYBOS ATSTOVAI).

PRODUKTO PIRKIMAS, PRODUKTO PAKUOTĖS ATIDARYMAS, PRODUKTO NAUDOJIMAS, PRODUKTO IŠLAIKYMAS, ŠIOS SUTARTIES PRANAŠUMŲ IŠNAUDOJIMAS ARBA ELEKTRONINIS ŠIOS SUTARTIES PRIĖMIMAS REIŠKIA ŠIOS SUTARTIES PRIĖMIMĄ. TUO ATVEJU, JEI JŪS, KAIP VIENAS IŠ TĖVŲ (-Ų) AR TEISĖTŲ GLOBĖJŲ, ĮSIGYJATE ŠĮ PRODUKTĄ SAVO VAIKŲ VARDU ARBA SAVO VARDU, JŪS SUTINKATE SU SUTARTIES SĄLYGOMIS IR VISAIS ATŽVILGIAIS JAS PATVIRTINATE BEI SUTINKATE, KAD TIEK JŪS, TIEK JŪSŲ VAIKAI BŪTŲ SAISTOMI ŠIOS SUTARTIES. JŪS PRIPAŽĮSTATE IR SUTINKATE, KAD JŪS PAKANKAMAI ESATE INFORMUOTI APIE ŠIĄ SUTARTĮ IR SUTINKATE SU ŠIA SUTARTIMI.

Jrašykite savo Produkto serijos numerį

Toliau įrašykite savo Gaminio serijos numerį. Serijos numerį galite rasti siuntimo dėžės išorėje arba produkto apačioje.

Kontaktinė informacija

Gaminys gaminamas įmonei

„Navimow B.V.“

(„Navimow“).

Serijos numeris čia

1. Ribota garantija

Ši ribota garantija taikoma tik bet kokios medžiagos arba Produkto ir komponentų kokybės defektams, kai Produktas ir jo komponentai naudojami normaliomis ir įprastomis sąlygomis. Jeigu atsiranda defektas, kuriam taikoma ši ribota garantija, „Navimow“ ir (arba) kitos „Navimow“ šalys savo nuožiūra pataisys arba pakeis gaminį su defektu ar jo sudedamąsias dalis pagal šią ribotąją garantiją arba jo aktyvavimo datą (pirmenybė teikiama vėlesnei datai) iš „Navimow“, „Navimow“ įgaliotojo parduotuvės, „Navimow“ įgaliotojo platintojo arba įgaliotojo prekybos atstovo (toliau kiekvienas iš jų – „Navimow“ prekybos atstovas arba kartu – „Navimow“ prekybos atstovai).

Produktas, kuriam taikoma ši garantija	Ribotos garantijos laikotarpis
Terranox CM120M1, Terranox CM240M1	2 metai
Akumuliatorių blokai ir maitinimo adapteriai	1 metai

Peiliai laikomi vienkartiniais ir jiems ši garantija netaikoma.

ŠI RIBOTA GARANTIJA YRA VIENINTELĖ AIŠKI GARANTIJA, TAIKOMA PRODUKTUI IR JO KOMPONENTŲ DALIMS, PRIEDAMS IR TECHNINĖS PRIEŽIŪROS REMONTUI. „NAVIMOW“ IR „NAVIMOW“ ŠALYS ATSISAKO VISŲ KITŲ AIŠKIŲ GARANTIJŲ. „NAVIMOW“ IR KITOS „NAVIMOW“ ŠALYS APRIBOJA VISŲ NUMANOMŲ GARANTIJŲ TRUKMĘ IR TEISIŲ GYNIMO PRIEMONES, ĮSKAITANT, BE APRIBOJIMŲ, PERKAMUMO IR TINKAMUMO KONKREČIAM TIKSLUI GARANTIJAS, KYLANČIAS IŠ ĮSTATYMŲ, SANDORIO EIGOS, VYKDYMO EIGOS, PREKYBOS NAUDOJIMO AR KITŲ PRIEŽASČIŲ, IKI ŠIOS AIŠKIOS RIBOTOS GARANTIJOS TRUKMĖS. ŠIOJE RIBOTOJE GARANTIJOJE APRAŠOMOS JUMS PRIEINAMOS PASLAUGOS, JEI JŪSŲ PRODUKTUI REIKIA GARANTINIO APTARNAVIMO. ŠI RIBOTA GARANTIJA YRA PAPILDOMA GARANTIJA, KURI NIEKAIP NEPAVEIKIA IR NEAPRIBOJA ĮSTATYMINIŲ TEISIŲ, KURIAS GALITE TURĖTI KAIP VARTOTOJAS, PAVYZDŽIUI, DĖL ATITIKTIES, IR GALITE TURĖTI PAPILDOMĄ APSAUGĄ PAGAL VIETOS ĮSTATYMUS.

2. Ribotos garantijos aptarnavimo procesas

„Navimow“ internetinėmis paslaugomis galima naudotis adresu navimow.com. Jei naudodami Produktą manote, kad Produktas arba jo komponentas yra sugedęs ir (arba) neveikia tinkamai. NEDELSDAMI NUTRAUKITE PRODUKTO NAUDOJIMĄ IR TINKAMAI PADĖKITE JĮ SAUGOTI. JEI TOLIAU NAUDOSITE GAMINĮ TOKIOMIS APLINKYBĖMIS, GALI BŪTI SUKELTI SUNKŪS KŪNO SUŽALOJIMAI AR NET MIRTIS JUMS AR KITIEMS IR (ARBA) PADARYTI TURTINĘ ŽALĄ. Po to nedelsdami susisieki su „Navimow“ el. paštu support-navimow@rlm.segway.com arba naudodamiesi tiesioginiu pokalbiu per programėlę – „Navimow“ techninės pagalbos tarnybos darbuotojai gali jums padėti internetu diagnozuoti gedimą ir, jei toks yra, pateikti tolesnius nurodymus. Jei reikalingos garantinės paslaugos, paruoškite toliau nurodytą medžiagą, įskaitant (i) originalaus gaminio pirkimo įrodymą, (ii) gaminio serijos numerį ir (iii) defekto aprašymą, jei tai taikytina. Patvirtinus jūsų tinkamumą gauti ribotos garantijos apsaugą ir (arba) paslaugas, turėtumėte mums nurodyti savo vardą, pavardę, el. pašto adresą, pašto adresą ir kontaktinį telefono numerį, mes padėsime jums gauti mūsų paslaugas.

Jei norite grąžinti sugedusį įrenginį taisyti, jūs esate atsakingi už siuntimo išlaidas ir praradimo bei žalos riziką, kuri gali atsirasti siunčiant į „Navimow“ ir (ii) iš „Navimow“ jums. Sugedusį produktą ar komponentą turite įtraukti į originalią arba „Navimow“ patvirtintą pakuotę, kuri bus pateikta jūsų sąskaita, kad Produktas būtų išsiųstas į „Navimow“. Jūs privalote ginti, atlyginti nuostolius ir pripažinti, kad „Navimow“ nėra atsakinga už jokių nuostolius ir (arba) žalą, kurią gali sukelti netinkamas Produkto ar komponento įpakavimas arba siuntimas į „Navimow“.

Įgaliotasis paslaugų teikėjas arba „Navimow“ prekybos atstovas patikrins jūsų grąžintą produktą. Jei „Navimow“ pagrįstai nustato, kad problemai netaikoma ribota garantija, „Navimow“ jums praneš ir informuos apie aptarnavimo ar pakeitimo alternatyvas, kurios jums galimos už mokestį, arba „Navimow“ grąžins jums produktą nepataisytą ir tokiu atveju, jūs būsite atsakingi už siuntimo išlaidas ir jūsų Produkto siuntimo iš „Navimow“ jums draudimą. Tuo atveju, kai kuriai nors paslaugai netaikoma ribota garantija ir jūs atsisakote gauti mokamą paslaugą, kurią rekomenduoja „Navimow“ šalis ir (arba) „Navimow“ prekybos atstovas, suprantate ir pripažįstate, kad Produkto nesutaisius ir (arba) neatlikus jo priežiūros darbų, gali padidėti rizika nukristi ir (arba) Produkto gedimo rizika, dėl kurio gali būti padaryta didelė žala turtui, sunkus kūno sužalojimas arba sukelta mirtis, ir jūs sutinkate, kad buvote informuoti ir sutinkate prisiimti tokią riziką.

Jei grąžintam produktui galioja garantijos apsauga ir (arba) paslaugos, „Navimow“ aptarnaus sugedusius Produktus naudodama naujas arba atnaujintas to paties ar panašaus stiliaus dalis, jums paslauga nieko nekainuos. „Navimow“ pakeistos dalys liks ir taps „Navimow“ nuosavybe. Esant tokiai situacijai, „Navimow“ sumokės pagrįstus grąžinimo siuntimo mokesčius už Produkto grąžinimą jums.

3. Teisė į ribotą garantiją

- 3.1 „Navimow“ turi gauti jūsų aptarnavimo užklausą per ribotos garantijos laikotarpį, kaip aprašyta aukščiau, ir „Navimow“ turi gauti jūsų Produktą, kaip tai numatyta pirmiau apibrėžtame ribotos garantinio aptarnavimo procese.
- 3.2 Jūsų Produktas turi būti įsigytas iš įgaliotojo „Navimow“ prekybos atstovo.
- 3.3 Turite pateikti originalų pirkimo kvitą.
- 3.4 Jūsų Gaminio serijos numeris turi būti įskaitomas, neuždengtas, nesugadintas ir nepakeistas.
- 3.5 Visos nuo modifikavimo saugančios plombos turi būti nepažeistos, savo vietose ir nemodifikuotos.

4. Ribotosios garantijos išimtys

Ši ribota garantija apibūdina jums prieinamą paslaugą, jei jūsų gaminiui reikalingas garantinis aptarnavimas ir jums gali būti taikoma papildoma apsauga pagal vietinius įstatymus. Ši ribota garantija netaikoma ir neapima žalos jūsų gaminiui ar bet kuriam jo komponentui, kurį sukelia:

- 4.1 Piktnaudžiavimas, netinkamas naudojimas, neapdairumas, aplaidumas arba naudojimas komerciniais tikslais.
- 4.2 Netinkamas produkto įkrovimas, laikymas, priežiūra arba veikimas nesilaikant medžiagoje naudotojams pateiktų instrukcijų ar apribojimų.
- 4.3 Produkto naudojimas nesilaikant galiojančių įstatymų ir kitų teisės aktų.
- 4.4 Produktą naudojančias asmenys, neturintys pakankamai patirties.
- 4.5 Dėl nelaimingo atsitikimo, susidūrimo, gaisro žalos, vandens žalos, cheminės žalos, produkto naudojimo už produkto darbo temperatūros diapazono, aukšto slėgio vandens purškimo, žemės drebėjimo, numetimo.
- 4.6 Mechaninių dalių modifikacijos, elektroninių dalių modifikacijos arba produkte įdiegtos programinės įrangos modifikacijos.
- 4.7 Aptarnavimo, remonto ir techninės priežiūros darbai, kuriuos atliko neįgalioti teikėjai.
- 4.8 Kosmetiniai pažeidimai.

4.9 Produkto naudojimas su trečiosios šalies produktu, komponentu ar priedu.

4.10 Įprastas eksploatacinių dalių nusidėvėjimas.

4.11 Produkto naudojimas su per ilgai naudojamomis eksploatacinėmis dalimis.

5. ATSAKOMYBĖS ATSAKYMAS IR APRIBOJIMAS

- 5.1 „NAVIMOW“ ŠALYS NEPRISIIMA IR NEĮGALIOJA NIEKO JOS VARDU PRISIIMTI JOKIŲ KITŲ ĮSIPAREIGOJIMŲ AR ATSAKOMYBĖS, SUSIJUSIŲ SU PRODUKTU, JO KOMPONENTŲ DALIMIS, PRIEDAIS, TECHNINĖS PRIEŽIŪROS REMONTU AR ŠIA RIBOTA GARANTIJA.
- 5.2 „NAVIMOW“ ŠALYS IR „NAVIMOW“ PREKYBOS ATSTOVAI NEATSAKO UŽ JOKĮ PRODUKTO, JO KOMPONENTŲ DALIŲ, PRIEDŲ NAUDOJIMO PRARADIMĄ AR BET KOKIUS NEPATOGUMUS AR KITUS NUOSTOLIUS AR ŽALĄ, KURIE GALI ATSIKAITI DĖL BET KOKIO PRODUKTO, JO KOMPONENTŲ DALIŲ, PRIEDŲ, TECHNINĖS PRIEŽIŪROS REMONTO DEFEKTŲ, ARBA UŽ BET KOKIĄ KITĄ ATSIKAITINĘ AR PASEKMINĘ ŽALĄ, KURIAŲ GALITE PATIRTI DĖL BET KOKIO PRODUKTO, JO KOMPONENTŲ DALIŲ, PRIEDŲ DEFEKTŲ ARBA TECHNINĖS PRIEŽIŪROS REMONTO. KAI KURIOSE ŠALYSE NELEIDŽIAMA TAIKYTI IŠIMTIES ARBA APRIBOTI ATSIKAITINIŲ AR PASEKMINIŲ NUOSTOLIŲ, TODĖL PIRMIAU NURODYTAS APRIBOJIMAS AR IŠIMTIS JUMS GALI BŪTI NETAIKOMI TIEK, KIEK TAI DRAUDŽIAMA PAGAL GALIOJANČIUS ĮSTATYMUS.
- 5.3 JOKIU ATVEJU „NAVIMOW“ ŠALIŲ IR „NAVIMOW“ PREKYBOS ATSTOVŲ SUMINĖ IR BENDRA ATSAKOMYBĖ UŽ VISAS PRETENZIJAS PAGAL BET KURĮ IR VISUS GALIOJANČIUS ĮSTATYMUS AR TEORIJA, SOLIDARIAI AR ATSKIRAI, KYLANTI IŠ AR SUSIJUSI SU PRODUKTO ĮSIGIJIMU, PRODUKTO NAUDOJIMU, SUTARTIES PAŽEIDIMU, CIVILINĖS TEISĖS PAŽEIDIMAIS (ĮSKAITANT APLAUDUMĄ) AR KITAIP, NEVIRŠIJA PAREIGOS SUREMONTUOTI AR PAKEISTI BET KOKĮ NEKOKYBIŠKĄ PRODUKTĄ, BE TO, LAIKANTIS VIENINTELĖS IR IŠIMTINĖS „NAVIMOW“ DISKRECIJOS. „NAVIMOW“ ŠALYS IR „NAVIMOW“ PREKYBOS ATSTOVAI JOKIU ATVEJU NĖRA ATSAKINGI JOKIAM ASMENIUI UŽ PASEKMINĘ, NETIESIOGINĘ, ATSIKAITINĘ, SPECIALIĄ, PAVYZDINĘ, BAUDŽIAMĄJĄ AR PADIDINTĄ ŽALĄ, ATSIKAITINĘ DĖL PRODUKTO ĮSIGIJIMO AR SUSIJUSIĄ SU JUO IR (ARBA) BET KOKĮ ŠIOS SUTARTIES AR GAMINTOJO PAREIGŲ PAŽEIDIMĄ, NEATSIŽVELGIANT Į TAI, (A) AR TOKIUS NUOSTOLIUS BUVO GALIMA NUMATYTI, (B) AR „NAVIMOW“ AR KITOMS „NAVIMOW“ ŠALIMS BUVO PRANEŠTA APIE TOKIŲ NUOSTOLIŲ GALIMYBĘ, IR (C) AR EGZISTUOJA TEISINĖ AR TEISINGUMO TEORIJA (SUTARTIS, CIVILINĖS TEISĖS PAŽEIDIMAS AR KITA), KURIA GRINDŽIAMAS REIKALAVIMAS, IŠSKYRUS ATVEJUS, KAI TOKIE APRIBOJIMAI IR IŠIMTYS YRA DRAUDŽIAMAI PAGAL GALIOJANČIUS ĮSTATYMUS. PIRMIAU MINĖTI APRIBOJIMAI AR IŠIMTYS TAIKOMI NET IR TUO ATVEJU, JEI NUKENTĖJUSIO KLIENTO AR BET KURIO KITO ASMENS (KURIS GALI TURĖTI TEISĘ AR TEIKTI PRETENZIJĄ PAGAL ŠIĄ SUTARTĮ PAGAL ĮSTATYMĄ AR TEISINGUMĄ) TEISIŲ GYNIMO PRIEMONĖS PAGAL ŠIĄ SUTARTĮ NEATITINKA SAVO PAGRINDINIO TIKSLO. JEI KAI KURIOSE ŠALYSE NELEIDŽIAMA TAIKYTI IŠIMTIES TAM TIKRIEMS AR VISIEMS PIRMIAU MINĖTIEMS NUOSTOLIAMS, AR JUOS APRIBOTI, TIEK, KIEK TOKIE APRIBOJIMAI AR IŠIMTYS NELEIDŽIAMAI PAGAL ĮSTATYMUS, JIE GALI BŪTI JUMS NETAIKOMI. KAI KURIOSE ŠALYSE NELEIDŽIAMA TAIKYTI IŠIMTIES ATSIKAITINIAMS AR PASEKMINIAMS NUOSTOLIAMS AR JUOS APRIBOTI, TODĖL TIEK, KIEK TOKIE APRIBOJIMAI AR IŠIMTYS NELEIDŽIAMAI PAGAL ĮSTATYMUS, PIRMIAU NURODYTAS APRIBOJIMAS AR IŠIMTIS JUMS GALI BŪTI NETAIKOMI.
- 5.4 Tiek, kiek leidžia galiojantys įstatymai, „NAVIMOW“ ŠALYS ir „NAVIMOW“ PREKYBOS ATSTOVAI NEPRISIIMA jokios atsakomybės ir todėl nėra atsakingi už jokią žalą, įskaitant mirtį, kūno sužalojimą ar žalą turtui, bet tuo neapsiribojant, atsiradusią dėl bet kokio bet kurio įgalioto ar neįgalioto prekybos atstovo, platintojo, didmenininko, mažmenininko, paslaugų teikėjo ar trečiosios šalies, kuri yra susijusi su Produktu ar jam teikiamų paslaugų platinimu, elgesiu ar su juo susijusiu, (įskaitant netinkamą elgesį), veiksmu, neveikimu, veikla (įskaitant neveikimą), neveikimą ar aplaidumą. Tiek, kiek leidžia galiojantys įstatymai, čia pateikiami aiškūs pareiškimai ir garantijos, jei tokių yra, yra vienintelės garantijos ir pareiškimai, kuriuos „NAVIMOW“ ŠALYS suteikia JUMS, bet kuriam naudotojui ir (arba) galutiniam naudotojui, ir „NAVIMOW“ ŠALIMS nėra atsakingos už jokiais kitas garantijas ir (arba) pareiškimus, kuriuos gali suteikti ir (arba) pateikti kitas asmuo, nebent „NAVIMOW“ ŠALYS raštiškai aiškiai davė sutikimą tokiai papildomai garantijai ir (arba) įgaliojimui naudotojui arba galutiniam naudotojui.

6. Pretenzijos, ginčų sprendimas ir arbitražas

ČIA PATEIKTOS NUOSTATOS YRA TEISIŠKAI PRIVALOMOS TARP JŪSŲ (FIZINIO AR JURIDINIO ASMENS) IR „NAVIMOW B.V.“, JOS FILIALŲ, „NAVIMOW“ ŠALIŲ IR „NAVIMOW“ PARDAVĖJŲ. ČIA PATEIKTOS SĄLYGOS GALI TURĖTI ĮTAKOS JŪSŲ TEISĖMS, TODĖL JŪS ESATE ATSAKINGI UŽ KITŲ SKYRIŲ PERSKAITYMĄ. GALITE ATSIKALYTI SUTARTIES PER 30 KALENDORINIŲ DIENŲ NUO PIRMOJO NAUDOTOJO ĮSIGIJIMO, NUSIŪSDAMI EL. LAIŠKĄ OPTOUT@SEGWAY.COM IR PATEIKDAMI ATITINKAMĄ INFORMACIJĄ. IŠSAMENĖ INFORMACIJA PATEIKIAMA 6.2 SKYRIUJE.

6.1 Privalomasis arbitražas. „Navimow“ šalys, „Navimow“ prekybos atstovai ir jūs sutinkate, kad bet koks ginčas, nesutarimas ar pretenzija, kylanti iš arba susijusi su šia sutartimi, ribota garantija, produkto pardavimu, būkle ar veikimu, nesvarbu, ar dėl sutarties, delikto, sukčiavimo, klaidinimo ar pagal bet kurią kitą teisės ar teisingumo teoriją, įskaitant bet kokius ieškinius dėl mirties, sužalojimo ar turtinės žalos atlyginimo, bet tuo neapsiribojant, bus aiškinami pagal Nyderlandų įstatymus ir taikomi bus būtent jie, išskyrus jos teisės normų kolizijas.

Bet kokie ginčai, kylantys iš šios Sutarties, iš ar susiję su ja, sprendžiami draugiškomis Šalių konsultacijomis. Jei ginčo nepavyksta išspręsti per konsultacijas, ginčas perduodamas Nyderlandų arbitražo institutui (NAI), kad šis atliktų arbitražinį nagrinėjimą, kuris vykdomas pagal jo taisykles, galiojančias kreipimosi į arbitražą metu. Abi Šalys pripažįsta ir patvirtina, kad arbitražo sprendimas yra galutinis ir privalomas visoms Šalims, neskundžiamas ir jame sprendžiamas arbitražo išlaidų klausimas bei visi su juo susiję klausimai. Arbitražo sprendimą vykdo kompetentingos jurisdikcijos teismas.

Be to, Šalys susitaria, kad:

- i. Arbitražo būstinė yra Amsterdamas, Nyderlandai.
- ii. Tribunolą sudaro 3 arbitrai.
- iii. Arbitražo kalba yra anglų.

6 skirsnio punktas „Pretenzijos, ginčų sprendimas ir arbitražas“ galioja nutraukus arba pasibaigus šiai sutarčiai ir (arba) ribotai garantijai arba tuo atveju, jei ši sutartis ir (arba) ribota garantija yra laikomi negaliojančia, išvengiama, negaliojančia arba neįgyvendinama, visiškai arba iš dalies, nusprendus kompetentingai teismo institucijai, turinčiai faktinius įgaliojimus ir jurisdikciją šiuo klausimu.

6.2 Atsisakymas

GALITE ATSIKALYTI ŠIOS GINČŲ SPRENDIMO PROCEDŪROS PRANEŠDAMI APIE TAI „NAVIMOW“ ARBA „NAVIMOW“ ŠALIMS NE VĖLIAU KAIP PER TRISDEŠIMT (30) KALENDORINIŲ DIENŲ NUO TOS DIENOS, KAI PIRMASIS NAUDOTOJAS ĮSIGIJO PRODUKTĄ. NORĖDAMI ATSIKALYTI, TURITE IŠSIŪSTI PRANEŠIMĄ EL. PAŠTU OPTOUT@SEGWAY.COM SU TEMA: „ARBITRAŽO ATSIKALYMAS“. EL. LAIŠKE APIE ATSIKALYMĄ TURI BŪTI NURODYTA: (A) JŪSŲ VARDAS, PAVARDĖ, EL. PAŠTO ADRESAS, PAŠTO ADRESAS IR TELEFONO NUMERIS; (B) PRODUKTO ĮSIGIJIMO DATA; (C) PRODUKTO MODELIO PAVADINIMAS ARBA MODELIO NUMERIS; IR (D) SERIJOS NUMERIS. ARBA GALITE ATSIKALYTI IŠSIŪSDAMI PASIRINKIMO ATSIKALYTI LAIŠKĄ NAVIMOW ADRESU Teleportboulevard 130, ScaleHub Office B2.01,1043EJ Amsterdam, The Netherlands. REGISTRUOTU LAIŠKU PER TRISDEŠIMT (30) KALENDORINIŲ DIENŲ NUO TOS DIENOS, KAI PIRMASIS GALUTINIS NAUDOTOJAS ĮSIGIJO PRODUKTĄ IŠ „NAVIMOW“ PREKYBOS ATSTOVO. ATSIKALYMO LAIŠKE NURODOMA ŠI INFORMACIJA: (A) JŪSŲ VARDAS, PAVARDĖ, EL. PAŠTO ADRESAS, PAŠTO ADRESAS IR TELEFONO NUMERIS; (B) GAMINIO ĮSIGIJIMO DATA; (C) GAMINIO MODELIO PAVADINIMAS ARBA MODELIO NUMERIS; (D) SERIJOS NUMERIS IR E) TOLIAU PATEIKTAS PAREIŠKIMAS: PIRMIAU MINĖTAS NAUDOTOJAS NUSPRENDŽIA ATSIKALYTI GINČŲ SPRENDIMO PROCEDŪROS, KAIP NUMATYTA ŠIOJE RIBOTOJE GARANTIJOJE, – TAI YRA VIENINTELIAI DU VEIKSMINGI BŪDAI ATSIKALYTI ŠIOS GINČŲ SPRENDIMO PROCEDŪROS. PASIRINKIMAS ATSIKALYTI ŠIOS GINČŲ SPRENDIMO PROCEDŪROS JOKIU BŪDU NETURĖS ĮTAKOS RIBOTOS GARANTIJOS TAIKYMUI, IR JŪS IR TOLIAU NAUDOSITĖS RIBOTOS GARANTIJOS PRIVALUMAIS.

6.3 Kalba

Ši Sutartis gali būti išversta į skirtingas kalbas. Kilus ginčui, pirmenybė teikiama versijai anglų kalba.

7. Numatoma trečioji šalis Naudos gavėjas

(a) Jei fizinis asmuo gauna naują Produktą kaip dovaną iš pirminio pirkėjo ir šis gavėjas netampa šios Sutarties šalimi, šis gavėjas laikomas numatytu šios Sutarties naudos gavėju trečiaja šalimi. (b) Jei (i) fizinis asmuo yra Produkto pirkėjo šeimoje ar namų ūkyje, (ii) galima pagrįstai tikėtis, kad toks asmuo gali naudoti, vartoti Produktą arba Produktas jam gali daryti poveikį, ir (iii) šis asmuo nėra šios Sutarties šalis; šis asmuo laikomas numatytu šios Sutarties naudos gavėju trečiaja šalimi.

8. Senaties terminas

Šalys susitaria, kad bet koks ginčas, nesutarimas ar reikalavimas, kylantis dėl šios Sutarties, ribotos garantijos, pardavimo, būklės ar produkto veikimo, ar susijęs su Sutartimi, nesvarbu, ar jis būtų pagrįstas Sutartimi, deliktu, sukčiavimu, klaidingu pareiškimu ar bet kokia kita teisine teorija pagal įstatymą ar teisingumo principą, įskaitant, bet neapsiribojant, bet kokius reikalavimus dėl mirties, sužalojimo ar žalos turtui, turi būti pareikštas per vienerius metus nuo ieškinio priežasties atsiradimo.

9. Atskiriamumas

Jei kuri nors šios Sutarties sąlyga, straipsnis ar nuostata yra negaliojanti, neteisėta ar neįgyvendinama kurioje nors jurisdikcijoje, toks negaliojimas, neteisėtumas ar neįgyvendinamumas nedaro poveikio jokiai kitai šios Sutarties sąlygai, straipsniui ar nuostatai ir nedaro tokios sąlygos, straipsnio ar nuostatos negaliojančios ar neįgyvendinamos bet kurioje kitoje jurisdikcijoje. Nustačius, kad kuri nors sąlyga, išlyga ar nuostata yra negaliojanti, neteisėta ar neįgyvendinama, šalys geranoriškai derasi, o jei derybos nepavyksta, arbitražo teismas gali pakeisti šią Sutartį taip, kad kuo labiau atitiktų pirminius šalių ketinimus, kad šioje Sutartyje numatyti sandoriai būtų įvykdyti kaip įmanoma tiksliau taip, kaip buvo numatyta iš pradžių.

Europos Sąjungos atitikties pareiškimas

Informacija apie elektros ir elektroninės įrangos atliekų atidavimą į atliekas naudotojams



Šis simbolis ant gaminio arba jo pakuotės rodo, kad panaudotų elektros ir elektroninių gaminių negalima maišyti su nerūšiuotomis komunalinėmis atliekomis. Norėdami tinkamai apdoroti, atiduoti įrangą į atliekas grąžindami ją į nurodytus surinkimo punktus.

Tinkamai atiduodami į atliekas šį gaminį, sutaupysite vertingų išteklių ir išvengsite bet kokio galimo neigiamo poveikio žmonių sveikatai ir aplinkai, kuris kitu atveju galėtų atsirasti dėl netinkamo atliekų tvarkymo.

Norėdami grąžinti naudotą įrenginį, naudokite grąžinimo ir surinkimo sistemas arba susisiekite su mažmenininku, iš kurio įsigijote gaminį, o tai yra nemokama. Daugiau informacijos apie artimiausią paskirtą surinkimo punktą kreipkitės į vietinę instituciją.

Už netinkamą šių atliekų šalinimą gali būti taikomos nuobaudos pagal jūsų nacionalinius įstatymus.

Informacija apie naudotų baterijų atidavimą į atliekas naudotojams



Šis simbolis reiškia, kad baterijų ir akumuliatorių, pasibaigus jų naudojimo laikui, negalima maišyti su nerūšiuotomis komunalinėmis atliekomis. Jūsų dalyvavimas yra svarbi pastangų siekiant sumažinti baterijų ir akumuliatorių poveikį aplinkai ir žmonių sveikatai dalis. Norėdami tinkamai perdirbti, šį gaminį arba jame esančias baterijas ar akumuliatorius galite grąžinti tiekėjui arba į nurodytą surinkimo punktą, kuris yra nemokamas.

Tinkamai atiduodami į atliekas šį gaminį, sutaupysite vertingų išteklių ir išvengsite bet kokio galimo neigiamo poveikio žmonių sveikatai ir aplinkai, kuris kitu atveju galėtų atsirasti dėl netinkamo atliekų tvarkymo.

Už netinkamą šių atliekų šalinimą gali būti taikomos baudos pagal jūsų šalies teisės aktus. Yra atskiros panaudotų baterijų ir akumuliatorių surinkimo sistemos.

Tinkamai atiduokite į atliekas baterijas ir akumuliatorius vietiniame bendruomenės atliekų surinkimo / perdirbimo centre.

Tam tikrų pavojingų medžiagų naudojimo elektroninėje įrangoje apribojimo (RoHS) direktyva

„Navimow B.V.“ pareiškia, kad visas produktas, įskaitant dalis (laidus, laidus ir pan.), atitinka RoHS direktyvos 2011/65/ES ir Komisijos deleguotosios direktyvos (ES) 2015/863 dėl tam tikrų pavojingų medžiagų naudojimo elektros ir elektroninėje įrangoje apribojimo („RoHS recast“ arba „RoHS 2.0“) pakeitimo reikalavimus.

Radijo įrangos direktyva

„Navimow B.V.“ pareiškia, kad šiame skirsnyje nurodytas produktas atitinka esminius reikalavimus ir kitas susijusias Radijo įrangos direktyvos 2014/53/ES nuostatas.

Mašinų direktyva

„Navimow B.V.“ pareiškia, kad šiame skirsnyje nurodytas produktas atitinka esminius reikalavimus ir kitas susijusias Mašinų direktyvos 2006/42/EB nuostatas.

Įgaliojasis atstovas Europoje:



AR Experts B.V., Boeingavenue 209, 1119 PD Schiphol-Rijk, The Netherlands

„Navimow B.V.“ pareiškia, kad produktas atitinka esminius reikalavimus ir kitas susijusias RoHS direktyvos 2011/65/ES ir iš dalies keičiančios Komisijos deleguotosios direktyvos (ES) 2015/863, Radijo įrangos direktyvos 2014/53/ES ir Mašinų direktyvos 2006/42/EB nuostatas.

SRD	Dažnių juosta (-os)	865,05–867,9 MHz / 865,05–867,9 MHz
	Maksimali radijo dažnio bangų galia	<14 dBm (ERP)
Bluetooth-LE	Dažnių juosta (-os)	2402–2480 MHz / 2402–2480 MHz
	Maksimali radijo dažnio bangų galia	<20 dBm (EIRP)
802.11 b/g/n/ax	Dažnių juosta (-os)	2412–2472 MHz / 2412–2472 MHz
	Maksimali radijo dažnio bangų galia	<20 dBm (EIRP)
802.11 a/n/ac/ax	Dažnių juosta (-os)	5500–5700 MHz / 5500–5700 MHz
	Maksimali radijo dažnio bangų galia	<20 dBm (EIRP)
802.11 a/n/ac/ax	Dažnių juosta (-os)	5745–5825 MHz / 5745–5825 MHz
	Maksimali radijo dažnio bangų galia	<14 dBm (EIRP)
LTE 1 dažnių juosta	Dažnių juosta (-os)	1920–1980 MHz / 2110–2170 MHz
	Maksimali radijo dažnio bangų galia	25 dBm (vardinė galia išėjime)
LTE 3 dažnių juosta	Dažnių juosta (-os)	1710–1785 MHz / 1805–1880 MHz
	Maksimali radijo dažnio bangų galia	25 dBm (vardinė galia išėjime)
LTE 7 dažnių juosta	Dažnių juosta (-os)	2500–2570 MHz / 2620–2690 MHz
	Maksimali radijo dažnio bangų galia	25 dBm (vardinė galia išėjime)
LTE 8 dažnių juosta	Dažnių juosta (-os)	880–915 MHz / 925–960 MHz
	Maksimali radijo dažnio bangų galia	25 dBm (vardinė galia išėjime)
LTE 20 dažnių juosta	Dažnių juosta (-os)	832–862 MHz / 791–821 MHz
	Maksimali radijo dažnio bangų galia	25 dBm (vardinė galia išėjime)
LTE 28 dažnių juosta	Dažnių juosta (-os)	703–748 MHz / 758–803 MHz
	Maksimali radijo dažnio bangų galia	25 dBm (vardinė galia išėjime)

GNSS palydovų grupė	GNSS signalų žymėjimai	RNSS dažnių juosta (MHz)
GPS	L1 C/A	1559–1610
	L2C	1215–1300
	L5	1164–1215
„Galileo“	E1	1559–1610
	E5b	1164–1215
	E5a	1164–1215
BDS	B1C	1559–1610
	B1I	1559–1610

Vežapjovėje įrengti išoriniai jutikliai, užtikrinantys tikslų veikimą, navigaciją ir saugumą. Visi šių jutiklių surinkti duomenys naudojami vien tik prietaiso veikimo tikslais ir nėra bendrinami su trečiosiomis šalimis.

RTK (realaus laiko kinematinis) modulis

Naudojamas pagalbiniam vežapjovės buvimo vietos nustatymui. GPS vietos duomenys renkami tik tada, kai įjungta apsaugos nuo vagystės funkcija. Kitų operacijų metu jokie buvimo vietos duomenys neperduodami ir nesaugomi.

Kameros jutikliai

Naudojami kliūtims aptikti ir buvimo vietai nustatyti. Kameros jutiklis nedaro ir nesaugo vaizdo įrašų, jį tik realiuoju laiku naudoja vežapjovės navigacijos sistema.

Kėlimo jutiklis

Naudojamas nustatyti, ar vežapjovė pakelta nuo žemės, ir iškart sustabdo peilių sukimąsi, kad būtų išvengta sužalojimų. Šis jutiklis nerenka ir nesaugo jokių naudotojo duomenų.

Buferio jutikliai

Naudojamas kliūtims išvengti, tai pat dėl saugumo.

IMU (inercijos matavimo įtaiso) jutiklis

Naudojamas vežapjovės padėčiai ir judėjimui nustatyti, kad ji galėtų tiksliai važiuoti. Jis veikia viduje ir neturi prieigos prie jokių asmeninių ar buvimo vietos duomenų bei jų neperduoda.

Šios įrenginio tinklo sąsajos ir paslaugos būna įjungtos pagal numatytuosius nustatymus:

- „Bluetooth“ sąsaja ir tinkintoji „Bluetooth“ paslauga, naudojama tinklo konfigūravimui ir įrangos valdymui per programėlę.
- „Wi-Fi“ sąsaja, naudojama įrangos prijungimui prie tinklo.
- 4G sąsaja, naudojama įrangos ryšiui su tinklu.
- RTK sąsaja, naudojama įrangos buvimo vietai nustatyti.

Gamintojas: Willand (Beijing) Technology Co., LTD.

Adresas: Room 203, A-1 Bldg. Zhongguancun Dongsheng Technology Park (Northern Territory), No. 66, Xixiaokou Rd, Haidian Dist., Beijing, China (Kinija).

El. paštas: support-navimow@rlm.segway.com

Pagaminti užsakė: Navimow B.V.

Adresas: Teleportboulevard 130, ScaleHub Office B2.01,1043EJ Amsterdamas, Nyderlandai.

Igaliotasis atstovas Europoje: AR Experts B.V., Boeingavenue 209, 1119 PD Schiphol-Riik, Nyderlandai.

El. paštas: info@certification-experts.com

Svetainė: navimow.com

Susisiekite su mumis, jei kyla problemų, susijusių su eksploatavimu, technine priežiūra ir sauga, arba dėl vejamųjų klaidų / gedimų.

Žodinis ženklas „Bluetooth®“ ir logotipai yra registruotieji prekių ženklai, priklausantys „Bluetooth SIG, Inc.“, ir bet kokiam šių prekių ženklų naudojimui yra reikalinga gamintojo licencija. Kiti prekių ženklai ir prekių pavadinimai priklauso jų atitinkamiems savininkams.

NAVIMOW