

NAVIMOW

i Series

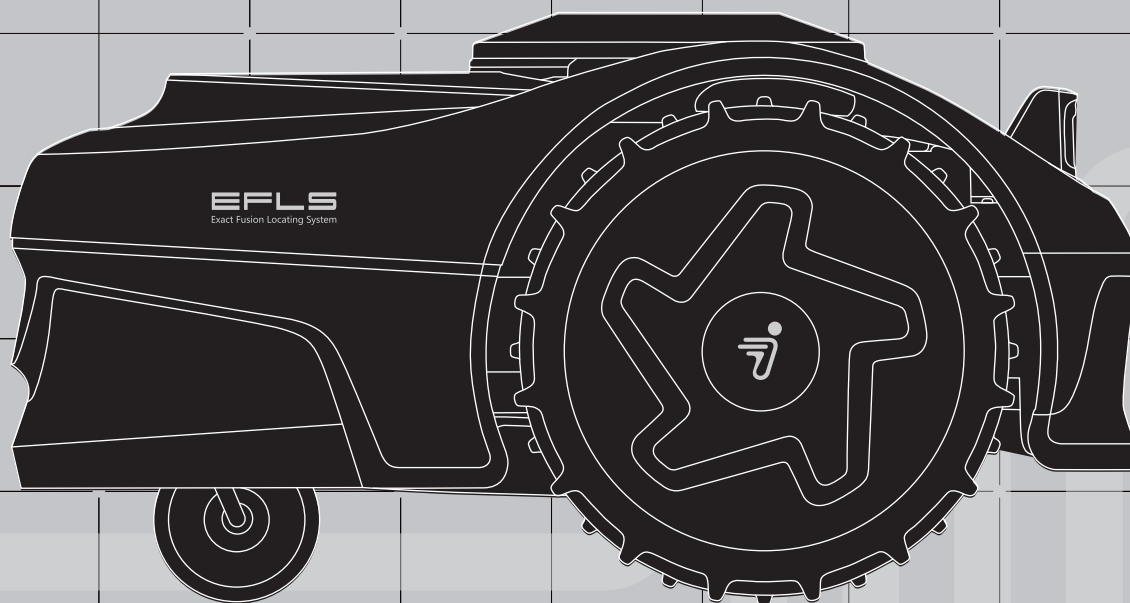

Uputeza uporabu



Sadržaj

1. Pregled	3
1.1 Uvod	3
1.2 Kako funkcionira EFLS 2.0	4
1.3 Sigurnosna upozorenja	6
1.4 Simboli i naljepnice	7
1.5 Što je u pakiranju?	8
1.6 Dijelovi i funkcije	9
1.7 Specifikacije	13
1.8 Pribor (prodaje se zasebno)	14
2. Ugradnja i mapiranje	18
2.1 Prije nego što započnete	18
2.2 Aktivacija kosilice	19
2.3 Pronalazak mjesta	20
2.4 Ugradnja GNSS antene i stanice za punjenje	22
2.5 Nadogradnja na najnoviji ugrađeni softver	25
2.6 Označite radno područje	26
3. Svakodnevna uporaba	30
3.1 Košnja	30
3.2 Aplikacija Navimow	33
3.3 Obavijesti aplikacije	35
3.4 Postavke kosilice	37
3.5 Postavke aplikacije	39
4. Održavanje	40
4.1 Čišćenje	40
4.2 Zamjena oštrica	41
4.3 Transport	42
4.4 Baterija	43
4.5 Napajanje	43
4.6 Skladištenje	43
4.7 Recikliranje i zbrinjavanje nakon isteka životnog vijeka	43
5. Često postavljana pitanja (FAQ) i rješavanje problema	45
6. Važne informacije	46
6.1 EZ IZJAVA O SUKLADNOSTI	46
6.2 UKCA IZJAVA O SUKLADNOSTI	47
6.3 Certifikati	48
6.4 Ograničeno jamstvo	50
6.5 Obratite nam se	54

Dobrodošli

Hvala što ste odabrali seriju Navimow i!

Uz Precizni fuzijski sustav lociranja 2.0 (EFLS 2.0) i vrhunskim terenskim sposobnostima, Navimow može obraditi sve vrste travnjaka. Nisu potrebne granične žice i iznimno je jednostavan za uporabu zahvaljujući povezivosti pametne aplikacije i intuitivnoj upravljačkoj ploči. Sakupljanje trave nije potrebno jer fino pokošena trava služi kao prirodno gnojivo. Uživajte u zabavi bezbrižne košnje i savršeno održavanom travnjaku.

1. Pregled

1.1 Uvod

Seriya Navimow i

Segway Navimow otvorio je put razvoja stambenih robotskih kosilica bez graničnih žica i na tržište plasirao seriju Navimow H kao svoj proizvod prve generacije u 2022. godini.

Seriya Navimow i potpuno je nova serija robotskih kosilica osmišljena za kompaktne travnjake. Za travnjake veličine manje od 1000 m² (1/4 jutra), neka serija Navimow i bude vaš prvi izbor za održavanje travnjaka.

Navimow ima napredni robotski sustav košnje koji upotrebljava virtualnu granicu, čime otklanja potrebu za složenim postavljanjem žice uz vanjski rub. Jednostavna za rukovanje i upravljanje, serija Navimow i omogućuje vam više slobodnog vremena kako biste mogli raditi stvari koje volite i imali besprijekoran travnjak uz minimalnu količinu napora pri svakoj uporabi.

Sustav Navimow uključuje robotsku kosilicu, stanicu za punjenje i globalni navigacijski satelitski sustav (Global Navigation Satellite System, GNSS) antenu te aplikaciju Navimow. Robotska kosilica i GNSS antena istovremeno primaju signale za postavljanje u položaj od satelita kako bi se locirali kosilica i radno područje. Stanica za punjenje puni kosilicu i odašilje signal satelitskog postavljanja u položaj koji prima GNSS antena za kosilicu radi poboljšanja točnosti postavljanja u položaj kosilice. Aplikacija se upotrebljava za daljinsko upravljanje kosilicom i praćenje statusa u stvarnom vremenu.

Kosilica

Robotsku kosilicu pogoni litij-ionski baterijski sklop koji se može ponovno puniti. Pomoću aplikacije Navimow na svom mobilnom telefonu možete odrediti granice radnog područja. Kosilica će tada automatski pokositi travu unutar granica. Algoritam izračunava putanje košnje prema obliku radnog područja kako bi se postigla najveća učinkovitost košnje. Ako se baterija isprazni prije završetka zadatka košnje, automatski će se vratiti na svoju stanicu za punjenje kako bi se ponovno napunila. Kada se napuni do 95 % razine napunjenosti baterije, nastavit će tamo gdje je stala kako bi dovršila zadatak.

3

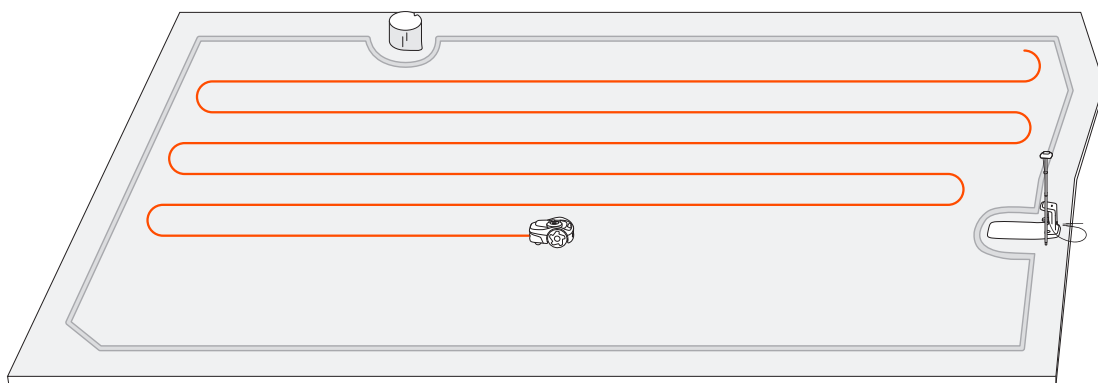

Aplikacija Navimow

Aplikacija Navimow važan je dio sustava Navimow. Možete slijediti interaktivne smjernice prikazane u aplikaciji kako biste dovršili instalaciju sustava i postavili radno područje. Također se možete koristiti aplikacijom za podešavanje postavki kosilice, prilagođavanje radnog područja, pregled statusa rada kosilice, daljinsko upravljanje kosilicom itd. U aplikaciji također možete dobiti najnoviji i najposebniji sadržaj službene pomoći i podrške.

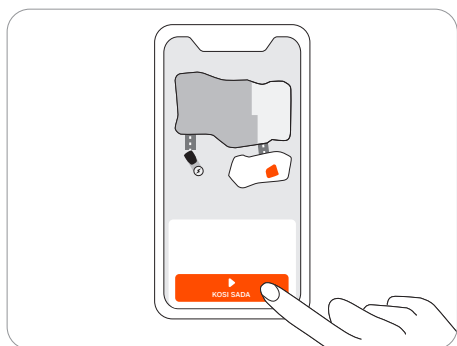

1.2 Kako funkcionira EFLS 2.0

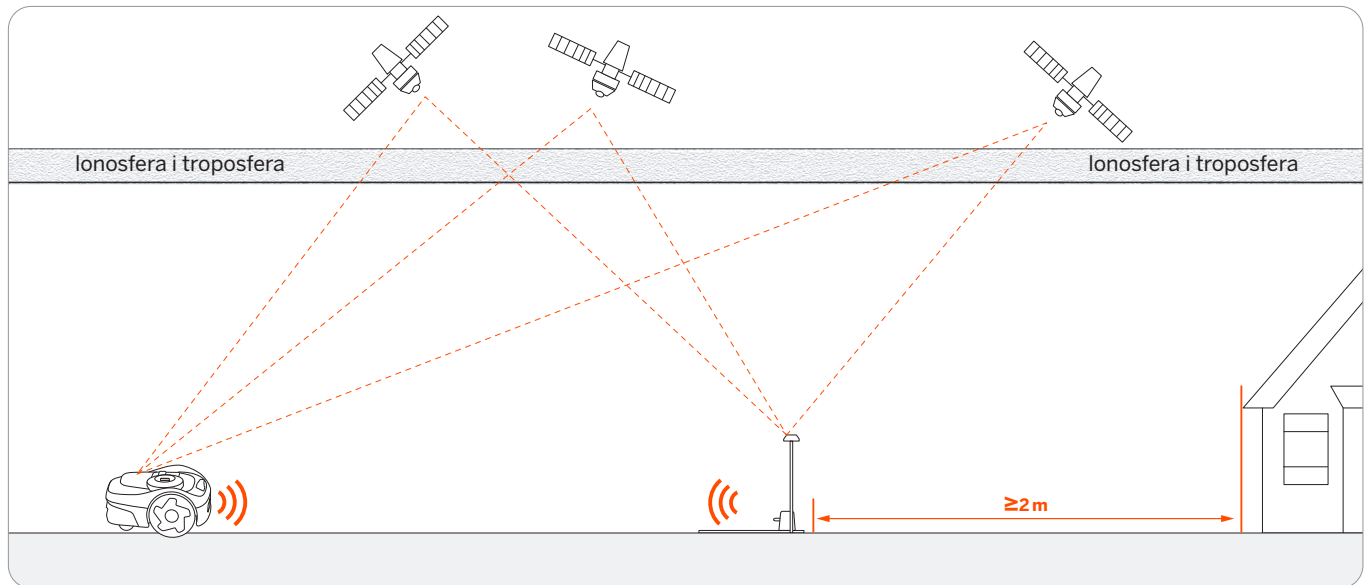

Precizni fuzijski sustav lociranja (Exact Fusion Locating System, EFLS) jedinstvena je tehnologija lokalizacije visoke preciznosti tvrtke Navimow. Na temelju satelitskog postavljanja u položaj, EFLS tehnologija integrira različite podatke senzora kako bi poboljšala točnost postavljanja u položaj i otpornost na greške kroz spajanje algoritama.

Kosilica se može locirati putem satelitskih signala koje može dohvatiti i antena. Usporedbom satelitskih signala s antene i kosilice, pogreške u prijenosu signala (kao što je pomak satelitskog signala dok putuje kroz ionosferu) mogu se svesti na minimum, poboljšavajući točnost satelitskog postavljanja u položaj u centimetar.

Osim toga, podaci prikupljeni žiroskopom, akcelometrom, magnetskim kompasom i senzorima brojača kilometara također se mogu integrirati u ovaj sustav putem algoritama tvrtke Navimow za spajanje podataka, dodatno poboljšavajući primjenjivost uređaja Navimow u različitim okruženjima.

EFLS 2.0, zajedno s tehnologijom vizualne istovremene lokalizacije i mapiranja (Visual simultaneous localization and mapping, VSLAM), predstavlja još jedan korak prema točnijem postavljanju u položaj. U dvorištu gdje grmlje i visoko drveće možda blokiraju GPS signal ili gdje je antena ugrađena u blizini kuća, postavljanje u položaj može biti netočno. Uz pomoć sustava EFLS 2.0, dobit ćete precizno radno područje u takvim složenim vanjskim okruženjima bez postavljanja graničnih žica, a putanje košnje optimiziraju algoritmi u radnom području kako bi se postigli planirani rezultati košnje i maksimizirala radna učinkovitost kosilice.

Integracijom podataka prikupljenih sa senzora kamere, EFLS 2.0 može smanjiti pogreške i netočnosti prouzročene slabim GPS signalom. Kosilica tijekom mapiranja upotrebljava svoju kameru za snimanje ključnih značajki okoliša, poput kuća i drveća. Izrađuje vizualnu kartu koristeći te značajke i digitalno ih pohranjuje. Kada kasnije dođe do poznate lokacije, kosilica se može locirati uspoređujući trenutačne slike sa značajkama pohranjenima na karti. Za razliku od satelitskih signala koji se mogu blokirati, vizualna karta može se svugdje upotrijebiti. Što kosilica više kosi, to dodaje više vizualnih informacija na kartu. Time se povećava pokrivenost i omogućuje ažuriranje karte ako se promijeni okruženje. Ažurna vizualna karta s vremenom poboljšava sposobnost kosilice da se sama locira. Za upute o mapiranju i korištenju značajkom EFLS 2.0 za poboljšanje točnosti postavljanja u položaj, pogledajte odjeljak 2.6 Označite radno područje.

1.3 Sigurnosna upozorenja

VAŽNO

PAŽLJIVO PROČITAJTE PRIJE UPORABE

ZADRŽITE ZA BUDUĆU UPORABU

- 1) Vodite računa da instalirate i rukujete uređajem Navimow (koji se u ovom priručniku naziva kosilicom) i stanicom za punjenje prema uputama. Idite na navimow.segway.com ili odjeljak za pomoć i podršku u aplikaciji za potpune Upute za uporabu i najnovije korisničke materijale.
- 2) Proizvod je namijenjen za košnju dvorišnih travnjaka. Uporaba kosilice u svrhe koje nisu košnja može dovesti do teških ozljeda. Kako biste izbjegli opasnost od ozljeda, pročitajte i pobrinite se da ste razumjeli sva upozorenja i mjere opreza. Imajte na umu da rizik možete smanjiti slijedeći upute i upozorenja u ovom priručniku, ali ne možete eliminirati sve rizike. Rukovatelj ili korisnik odgovoran je za nesreće ili opasnosti koje se dogode drugim osobama na njegovoj nekretnini.
- 3) Navimow ima mnogo ugrađenih sigurnosnih senzora, međutim, i dalje postoje sigurnosni rizici. Postavite vrijeme košnje kada na travnjaku nema ljudi ili kućnih ljubimaca. Obavijestite susjede o rizicima od nesreća ili opasnosti. Kada se kosilicom koristite na javnom travnjaku ili kada je vaš travnjak otvoren prema susjedima ili ulici, zaštitite ili ogradite travnjak ili postavite znak upozorenja oko radnog područja na kojem će pisati: UPOZORENJE! Automatska kosilica! Držite se podalje od stroja! Nadzirite djecu!
- 4) NE pokušavajte sami popravljati ili ručno podešavati kosilicu. Sve neovlaštene promjene na kosilici mogu poremetiti njezin rad, potencijalno prouzročiti ozbiljne ozljede i/ili štetu, a mogu i poništiti ograničeno jamstvo. Upotrebljavajte isključivo dijelove i pribor odobrene od tvrtke Navimow.
- 5) Proizvođač preporučuje da korisnik ima između 18 i 70 godina. Obavezno dovršite potrebnu obuku prije rukovanja strojem.

UPOZORENJE

Nikada nemojte dopustiti djeci, osobama sa smanjenim fizičkim, osjetilnim ili mentalnim sposobnostima ili nedostatkom iskustva i znanja ili osobama koje nisu upoznate s ovim uputama da se koriste strojem. Lokalni propisi mogu ograničiti dob rukovatelja.

Prije košnje:

- Redovito provjeravajte funkcioniraju li svi dijelovi kosilice na uobičajeni način.
- Za najbolje rezultate košnje preporučuje se košnja u suhim vremenskim uvjetima. Košnja na kiši može dovesti do toga da se trava zaljepi na proizvod pa kosilica može proklizati. NE kosite u lošim vremenskim uvjetima kao što su jaka kiša, grmljavinsko nevrijeme ili snijeg.
- Povremeno pregledajte područje na kojem će se stroj upotrebljavati i uklonite sve kamenje, štapove, žice, kosti i druge strane predmete. Ograničeno jamstvo ne pokriva štetu prouzročenu predmetima ostavljenim na travnjaku.
- Da biste izbjegli moguća oštećenja, radnu kosilicu držite udaljenom najmanje 1 m (3 stope) od glava prskalica. Kosilica i prskalica NE smiju raditi istovremeno. Programirajte kosilicu tako da radi u različito vrijeme od prskalice.
- NIKADA nemojte dopustiti djeci da dodiruju jedinicu za napajanje, stanicu za punjenje, oštrice, prostor za bateriju ili bilo koje dijelove s prazninama kao što su kotači.

UPOZORENJE

Nikada ne rukujte strojem i/ili njegovim perifernim uređajima koji imaju neispravne štitnike ili zaštitu ili ako je kabel oštećen ili istrošen.

Prilikom košnje:

- Držite se podalje od rotirajućih oštrica! NE stavljajte ruke ili noge ispod ili blizu rotirajućih oštrica.
- Pazite na bacanje predmeta! Tijekom rada održavajte sigurnu udaljenost od kosilice.
- NE ostavljajte stroj da radi bez nadzora ako znate da se u blizini nalaze kućni ljubimci, djeca ili osobe.
- NE pretjerujte. Održavajte ravnotežu u svakom trenutku i uvijek vodite računa o vašem uporištu na padinama. Hodajte, nikada nemojte trčati dok rukujete strojem ili njegovim perifernim uređajima.

UPOZORENJE

- NE dopustite djeci da budu u blizini ili se igraju sa strojem dok radi.
- NE podižite kosilicu dok radi. NEMOJTE se voziti na kosilici.
- NE kosite na površinama s padinama strmijim od maksimalnog nagiba unutar radnog područja (30 %) niti na granici (10 %).
- Ako kosilica proizvodi neuobičajeni zvuk ili signalizira alarm, odmah pritisnite gumb STOP (Zaustavi).
- Ako su prisutne neuobičajene vibracije, isključite kosilicu, postavite je na ravno tlo na približno 30 sekundi, a zatim je ponovno pokrenite. Ako se problem nastavi pojavljivati, obratite se ovlaštenom odjelu za postprodajne usluge.
- NE dodirujte pokretne opasne dijelove prije nego što se potpuno zaustave.

Sigurna uporaba:

- NE upotrebljavajte niti puniti kosilicu izvan raspona temperaturnog ograničenja: 0–40 °C (32–104 °F), jer niske/visoke temperature mogu smanjiti radna svojstva kosilice, pa čak i dovesti do nesreća.
- NE postavljajte ništa na kosilicu ili stanicu za punjenje.

- Preporučuje se redovito održavanje kosilice (pogledajte odjeljak Održavanje u Uputama za uporabu) od strane odrasle osobe.
- Redovito provjeravajte uređaje za upozoravanje kako biste bili sigurni da su učinkoviti. Ti uređaji obuhvaćaju zvučnik, LED svjetlo na stanici za punjenje i osvijetljenje okoline na kosilici.
- Prije punjenja pročitajte odjeljak Kako napuniti uređaj u Uputama za uporabu. Nepravilna uporaba može prouzročiti strujni udar, pregrijavanje ili curenje korozivne tekućine.
- Upotrebljavajte samo originalni baterijski sklop ili onaj istovjetnog modela kojeg je odredila tvrtka Navimow. Svaka kosilica sadrži jedan baterijski sklop. Ovisno o specifičnom modelu kosilice, nazivni kapacitet baterije može biti 2,55 Ah ili 5,1 Ah. Obratite se odjelu za postprodajne usluge i zatražite stručnog tehničara za zamjenu baterijskog sklopa.
- Ne upotrebljavajte baterije koje se ne mogu puniti. Za ponovno punjenje baterije, isključivo se koristite odvojjivom jedinicom za napajanje koja je isporučena s ovim uređajem. Za Europsku uniju i Norvešku: NBW32D002D5N-EU; Za Ujedinjeno Kraljevstvo: NBW32D002D5N-UK; Za Švicarsku: NBW32D002D5N-CH Za Sjedinjene Američke Države i Kanadu: NBW32D002D5N-US. Za Australiju i Novi Zeland: NBW32D002D5N-AU.
- NEMOJTE rastavljati ili bušiti kućište baterije. Držite podalje od metalnih predmeta kako biste spriječili nastanak kratkog spoja. Držite podalje od vatre, topline i izravnog sunčevog svjetla.
- Za informacije o bateriji i električnom otpadu obratite se vašoj službi za zbrinjavanje otpada iz kućanstva, lokalnom ili regionalnom uredu za gospodarenje otpadom ili prodajnom mjestu.
- Prilikom zamjene oštrica budite oprezni i nosite zaštitne rukavice jer oštrice mogu prouzročiti ozljede.
- Ako se kabel napajanja ili produžni kabel oštete ili zapetljaju tijekom uporabe, odspojite napajanje iz utičnice, a zatim ih raspetljajte. Da biste izbjegli opasnost, povucite za glavni trup utikača, a ne kabel prilikom odspajanja napajanja iz utičnice. Obratite se odjelu za postprodajne usluge i zatražite stručnog tehničara za popravak ili zamjenu kabela.

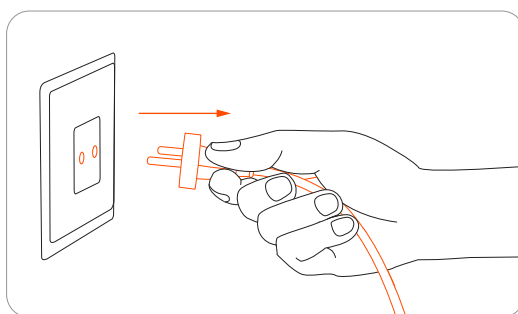

1.4 Simboli i naljepnice

Pažljivo proučite simbole na proizvodu i naljepnice i shvatite njihovo značenje:



⚠ UPOZORENJE-Pročitajte upute za uporabu prije rukovanja uređajem.



⚠ UPOZORENJE-Ne dodirujte rotirajuću oštricu.



⚠ UPOZORENJE-Održavajte sigurnu udaljenost od stroja tijekom rada.



⚠ UPOZORENJE-Ne vozite se na stroju.



⚠ UPOZORENJE-Uređajem zaprečavanja rukujte prije rada ili podizanja stroja*.
*Uređaj zaprečavanja ovdje se odnosi na PIN kôd. Prije podizanja ili rukovanja provjerite je li kosilica zaključana PIN kôdom.



⚠ UPOZORENJE-Nije dopušteno odlagati ovaj proizvod kao uobičajeni kućanski otpad. Osigurajte da se proizvod reciklira u skladu s lokalnim zakonskim zahtjevima.

7



Ovaj je proizvod sukladan s primjenjivim direktivama EZ-a.

RoHS

Ovaj proizvod je sukladan s propisima o ograničenju opasnih tvari.



Prije punjenja pročitajte upute.



Uređaj II. razreda



Polaritet priključka za punjenje



Učinkovitost razine VI



SMPS s ugrađenim sigurnosnim izolacijskim transformatorom otpornim na kratki spoj (svojstveno ili nesvojstveno)

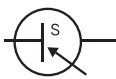

Prekidački pretvarač za napajanje (Switch mode power supply unit, SMPS)

IP66

Zaštićeno od potpunog prodora prašine i od visokotlačnih mlazova vode iz bilo kojeg smjera



Maksimalna nadmorska visina uporabe je 5000 m



Istosmjerna struja

ta: 40 °C

Maksimalna temperatura uporabe je 40 °C



Uređaj III. razreda



Izmjenična struja

1.5 Što je u pakiranju?

Ako dijelovi nedostaju ili su neispravni, obratite se odjelu za uslugu nakon prodaje. Preporučujemo da zadržite materijale od pakiranja za budući transport i otpremu.

• Serija Navimow i

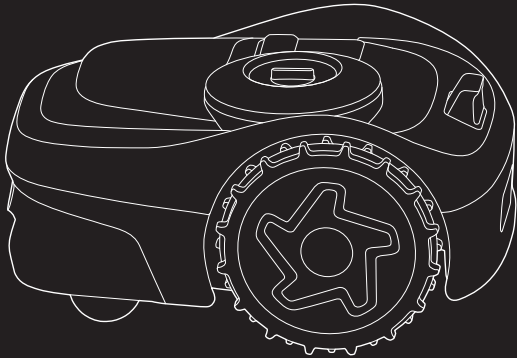

i 105

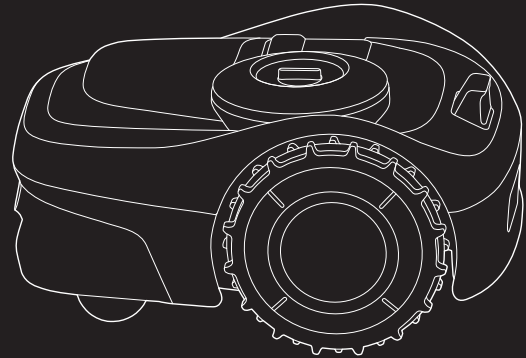

i 108 / i 110

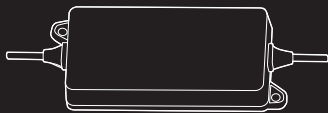

Napajanje

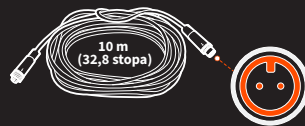

Produžni kabel za napajanje



Klinovi za pričvršćivanje
produžnog kabla

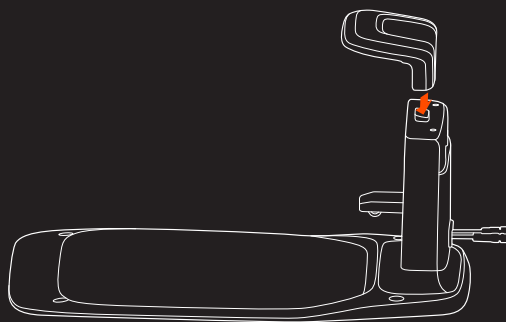

Stanica za punjenje i komplet za ugradnju

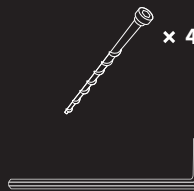

GNSS antena



Silikonski klinovi za
označavanje stanice za
punjenje

⚠ UPOZORENJE

Oštri rubovi. Nemojte usmjeravati u ljude.

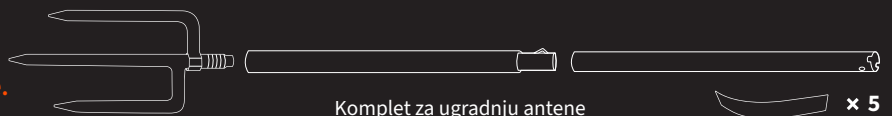

Komplet za ugradnju antene

• Korisnički materijali

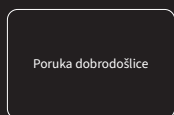

Poruka dobrodošlice

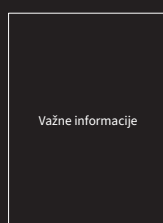

Važne informacije



Kratki korisnički vodič

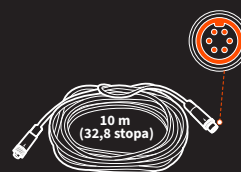

Produžni kabel za antenu



Rezervne oštrice i svornjaci

1.6 Dijelovi i funkcije

Kosilica

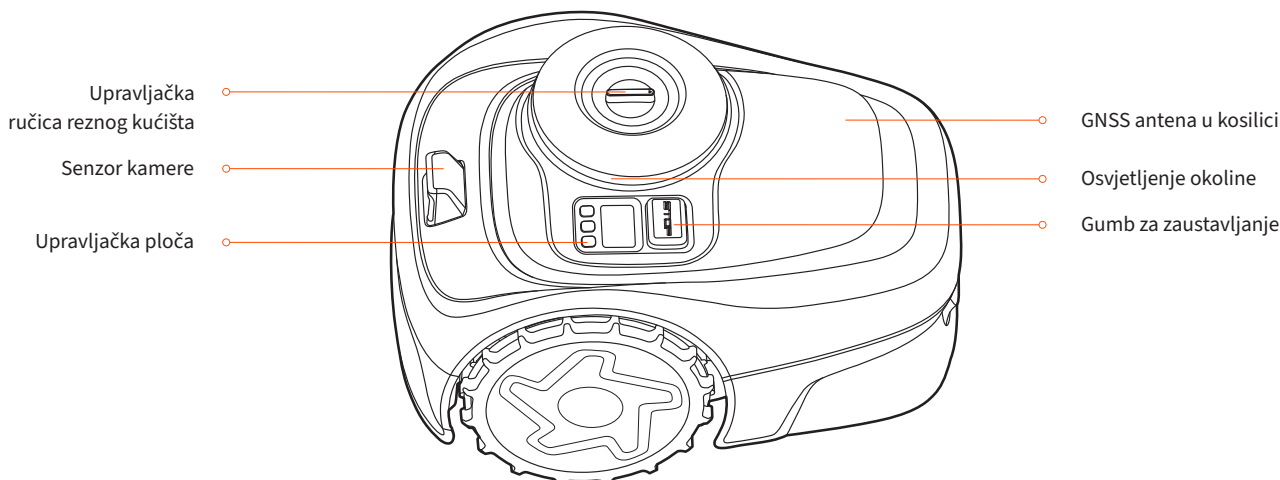

- Upravljačka ploča: Gumbi na upravljačkoj ploči mogu se upotrebljavati za osnovne radnje kosilice. Digitalni brojevi na zaslonu nadzorne ploče pokazuju napredak košnje, razinu baterije i status kosilice.
- GNSS antena u kosilici: Pored GNSS antene spojene na stanicu za punjenje, u samoj kosilici postoji i GNSS antena za poboljšanje točnosti postavljanja u položaj. Pogledajte odjeljak 1.2 Kako funkcionira EFLS.
- Upravljačka ručica reznog kućišta: Podešava visinu rezanja okretanjem upravljačke ručice tako da strelica pokazuje na željeni broj.
- Senzor kamere: Otkriva objekte koji nisu trava kako bi se izbjeglo sudaranje s njima. EFLS 2.0 upotrebljava kameru za snimanje ključnih vizualnih značajki travnjaka.
- Gumb za zaustavljanje: Odmah zaustavlja kosilicu i oštrice. Kada kosilica naiđe na pogrešku i prikaže 4-znamenkasti kôd pogreške, pritisnite gumb STOP za poništavanje kôda pogreške i pokušajte popraviti kvar.
- Osvjetljenje okoline: Navimow vas posebnim svjetlosnim efektima podsjetiti da obratite pozornost na stanje kosilice.

9

Boja	Status kosilice
Pulsirajuće plavo	Košnja
Neprekidno plavo	Mapiranje / spremno za rad
Pulsirajuće zeleno	Punjenje
Neprekidno zeleno	Potpuno napunjena
Pulsirajuće žuto	Slab GPS signal
Neprekidno crveno	Pauza/podignuta/nagnuta/preokrenuta
Pulsirajuće bijelo	OTA ažuriranja / spremno za uparivanje
Treperi bijelo	Oštrice će se početi okretati

Kada Navimow radi noću, možete podesiti noćnu svjetlinu svjetala na stanicu za punjenje i kosilici. Otiđite na Postavke > KOSILICA > Postavka svjetla kako biste prilagodili postavke.

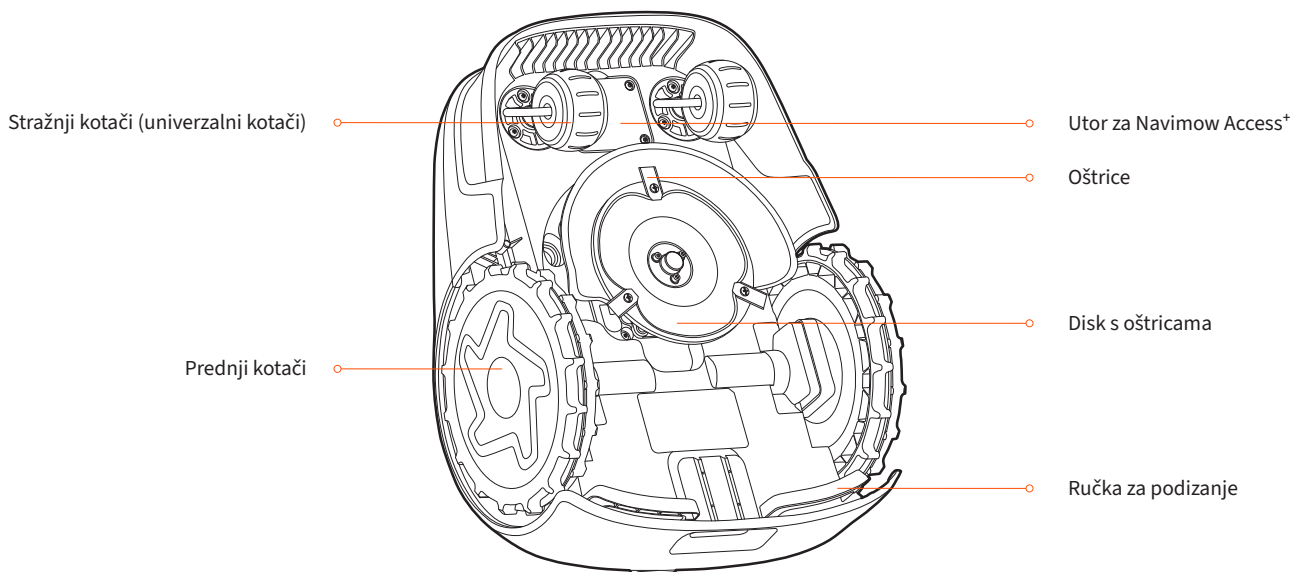

- Oštrice: Oštrice se mogu slobodno okretati nakon što se pričvrste na disk s oštricama. Tijekom košnje, disk s oštricama koji se okreće stvarat će centrifugalnu silu kako bi oštrice bile usmjerene prema van i mogle kositi travu. Kada udari u prepreku, oštrica će se okrenuti prema unutra. Pogledajte odjeljak 4.2 Zamjena oštrica za upute o zamjeni.
- Disk s oštricama: Visinu rezanja možete promijeniti podešavanjem visine diska s oštricama. To se može učiniti okretanjem upravljačke ručice reznog kućišta na kosilici.
- Utor za Navimow Access+: Mjesto za ugradnju Navimow Access+
- Ručka za podizanje: Pomaže vam podići kosilicu kada je to potrebno.

Prikaz

Ikona s upaljenim svjetlom	Značenje	
Razina baterije		50 % – 100 % neprekidno zeleno
		20 % – 49 % neprekidno žuto
		5 % – 19 % neprekidno crveno
		Manje od 5 % treperi crveno. Kada je razina baterije niska, kosilica će se vratiti na stanicu i puniti.
Zaključavanje PIN kôdom		Kosilica je zaključana. Unesite PIN kôd za otključavanje, inače kosilica neće moći raditi
Mrežna veza		Povezana na internet putem Wi-Fi ili mobilne mreže.
Bluetooth		Bluetooth je povezan.
Pokazivač oštrice		Disk s oštricama se okreće. Držite se podalje.
Prikaz nadzorne ploče	Mapiranje	
	Napredak košnje	
	Razina baterije	
	Kosilica je zaustavljena	
	E i četveroznamenkasti kôd pogreške	
	Kosilica je podignuta	
	OTA ažuriranja su u tijeku	

Upravljanje

Osnovni rad	Naredba
Napajanje je uključeno	Pritisnite OK.
Napajanje je isključeno	Pritisnite i 3 sekunde držite gumb OK pritisnutim. Kosilica se ne može isključiti kada je u stanici za punjenje. Kada se kosilica isključi, začut ćete zvučni signal, a isključit će se i zaslon na kosilici i osvjetljenje okoline.
Započni kositi	Pritisnite MOW, a zatim OK.
Zaustavi rad kosilice	Pritisnite STOP.
Pošalji kosilicu na stanicu za punjenje	Pritisnite HOME, a zatim OK.
Ponovno pokreni kosilicu	Najprije je isključite, a zatim pritisnite OK ili gurnite kosilicu u stanicu za punjenje.
Zaključaj kosilicu	Pritisnite i 3 sekunde držite MOW+HOME pritisnutima.
Otključaj kosilicu	Unesite PIN kôd.
Prisilno ponovno pokreni kosilicu	Pritisnite OK i držite ga pritisnutim dulje od 10 sekundi.

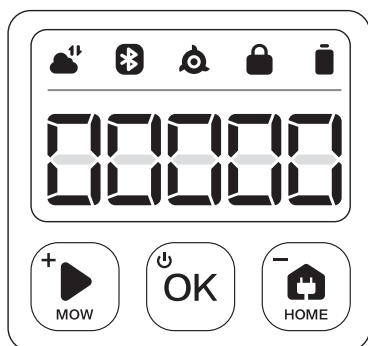

11

Kako unijeti PIN kôd

Ako je kosilica zaključana, prije rada s kosilicom unesite PIN kôd. Zadani kôd je 0000. Pritisnite MOW ili HOME za promjenu broja, a zatim pritisnite OK za potvrdu koda. PIN kôd možete promijeniti povećanjem ili smanjenjem brojeva na upravljačkoj ploči.

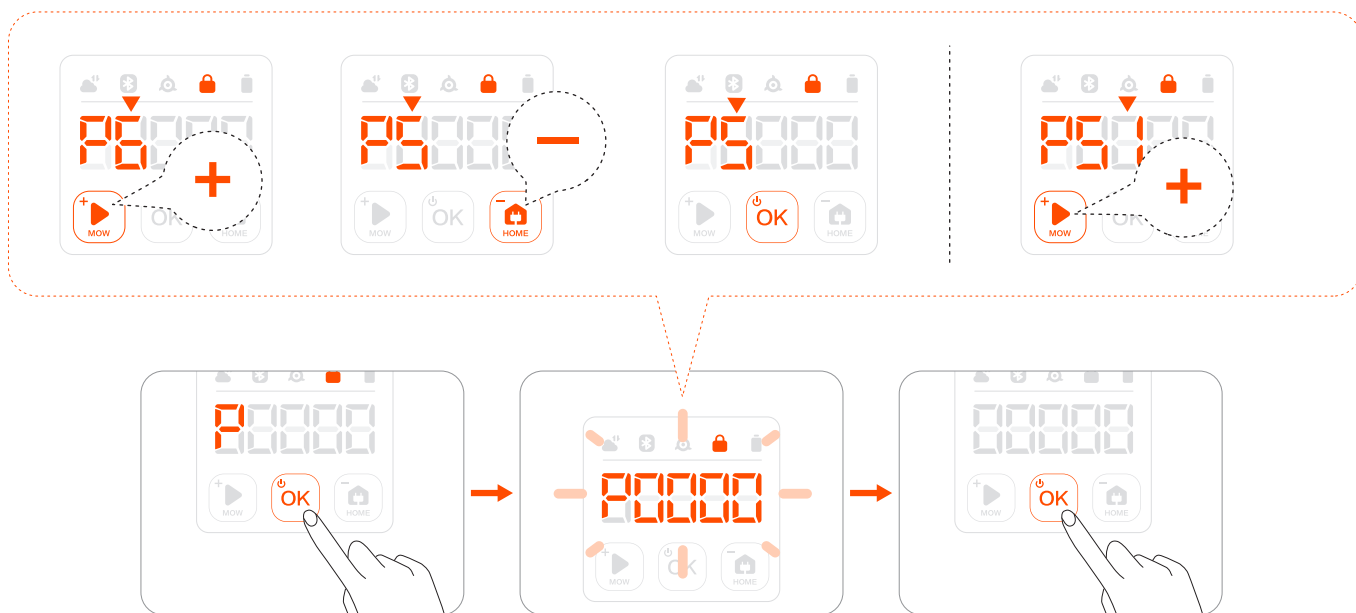

Stanica za punjenje i GNSS antena

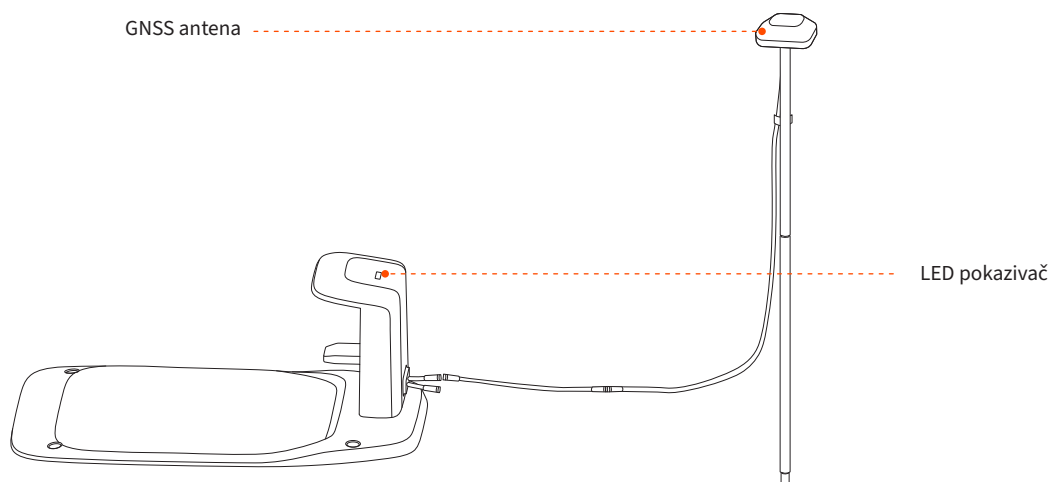

- GNSS antena: prima satelitske signale za poboljšanje točnosti postavljanja kosilice u položaj.
- LED pokazivač: označava različita radna stanja raznim bojama.

LED pokazivač	Značenje
Neprekidno plavo	Kosilica nije na stanici za punjenje.
Neprekidno zeleno	Kosilica je na stanici za punjenje.
Treperi žuto	Nema GPS signala / stanica za punjenje nije spojena s antenom.
Neprekidno žuto	Slab GPS signal
Neprekidno crveno	Kosilica je odspojena sa stanice za punjenje.
	Kosilica je isključena. Kosilica je predaleko od stanice za punjenje.

1.7 Specifikacije

		i105	i108/i110
Osnovne informacije	Sufiks modela i podržane regije:	E: Europa A: Australija i Novi Zeland N: Sjedinjene Američke Države i Kanada	
	Naziv proizvoda	Serija Navimow i	
	Robna marka	Navimow (pokreće tvrtka Segway)	
	Dimenzije: Duljina × širina × visina	545 x 385 x 285 mm (21,4 x 15,1 x 11,2 inča)	
	Neto težina (Dolazi s baterijom)	10,9 kg (24,03 lbs)	10,9 kg (24,03 lbs)
	Materijal	Okvir kosilice: PP; pokriti: ASA	
Parametri kosilice	Preporučeno područje košnje	i105E, i105A: 500 m ² i105N: 1/8 hektara	i108E, i108A: 800 m ² i110N: 1/4 hektara
	Uobičajeno vrijeme košnje po jednom potpunom punjenju ^[1]	Oko 60 min	Oko 120 min
	Kapacitet površine po satu	i110N: 80 - 120 m ² (0,02 - 0,03 jutra) Svi ostali: 60 - 100 m ² (0,015 - 0,025 jutra)	
	Širina rezanja	18 cm (7,1 inča)	
	Visina rezanja	Europa, Australija, Novi Zeland: 20-60 mm (1,2-2,4 inča) Sjedinjene Američke Države i Kanada: 50-90 mm (2-3,6 inča)	
	Vrijeme punjenja	Oko 90 min	Oko 180 min
	GNSS način rada	GPS, Beidou, Galileo, GLONASS	
Emisije buke ^[2]	Razina snage izmjerenog zvuka LWA	58 dB(A)	
	Nedoumice u vezi snage zvuka KWA	3 dB(A)	
	Razina zvučnog tlaka LpA	50 dB(A)	
	Nedoumice u vezi zvučnog tlaka KpA	3 dB(A)	
Radni uvjeti	Radna temperatura	0–40 °C (32 – 104 °F); Preporučuje se 10 – 35 °C (50 – 95 °F).	
	Temperatura skladištenja	-20 – 50 °C (-4 – 122 °F); Preporučuje se 10 – 35 °C (50 – 95 °F).	
	Stupanj IP zaštite	IP66 za kućište kosilice i stanicu za punjenje	
	Maksimalni nagib unutar radnog područja	30 %	
	Maksimalni nagib na granici	10 %	
	Minimalni kut za područje rezanja	90°	
Povezivost	Bluetooth® frekvencijski raspon	2400,0–2483,5 MHz	
	Radijska veza ISM frekvencijskog pojasa	Europa: 865-868 MHz Australija, Novi Zeland, Sjedinjene Američke Države i Kanada: 915-918 MHz	
	Wi-Fi/mobilna mreža	Wi-Fi 2,4 GHz Europa: LTE-FDD: B1/B3/B5/B7/B8/B20/B28 LTE-TDD: B38/B40/B41 Australija, Novi Zeland: LTE-FDD:B1/B2/B3/B4/B5/B7/B8/B28/B66 LTE-TDD:B38/B40/B41 Sjedinjene Američke Države i Kanada: LTE-FDD:B2/B4/B5/B12/B13 LTE-TDD:B14/B66/B71	
Pogonski motor	Nazivna brzina	i110N: 0,5 m/s Svi ostali: 0,4 m/s	
	Vrsta motora	TPU guma od 9,6 inča s prijenosom	
Oštrica motora	Nazivna brzina	2500 o/min	
	Vrsta motora	Motor bez četkica	
Baterijski sklop	Vrsta baterije	Litij-ionska baterija	
	Nazivni napon	21,6 V DC	
	Nazivni kapacitet/energija	2,55 Ah / 55 Wh	5,1 Ah / 110 Wh
	Sustav upravljanja baterijom	Zaštita od pregrijavanja, kratkog spoja, prekostruje i pretjeranog punjenja	

		i105	i108/i110
Napajanje	Model jedinice napajanja	Europska unija i Norveška: NBW32D002D5N-EU Ujedinjena Kraljevina: NBW32D002D5N-UK Švicarska: NBW32D002D5N-CH Australija, Novi Zeland: NBW32D002D5N-AU Sjedinjene Američke Države i Kanada: NBW32D002D5N-US	
	Ulazni napon	100–240 V AC	
	Izlazni napon	32 V DC MAKS.	
	Izlazna struja	2,5 A MAKS.	
	Duljina kabela	1,5 m	
Stanica za punjenje	Ulazni napon	32 V DC	
	Ulazna struja	2,5 A MAKS.	
	Izlazni napon	25,2 V DC	
	Izlazna struja	2,5 A MAKS.	
	Pokazivač	LED	
Ostale značajke	Prednji kotač	TPU guma s transferom	
	Stražnji kotač	Višesmjerni kotač s ugrađenim Hallovim senzorom	
	Senzori	IMU senzor, senzor podizanja, enkoder kotača, HD kamera sa 180 DFOV	
Pakiranje	Dimenzije pakiranja	750 x 490 x 340 mm (29,5 x 19,3 x 13,4 inča)	
	Sadržaj	Poruka dobrodošlice Kratki korisnički vodič Važne informacije	

[1] Ispitano pri standardnoj brzini rezanja s punom baterijom na temperaturi okoline od 25 °C (77 °F) košenjem svježe pokošenog travnjaka. Proizvod može kositi više na sat na otvorenim područjima nego na odvojenim malim travnjacima. Kada je trava mokra ili duga, radna sposobnost je također manja. Što je površina travnjaka ravnija, to je veća radna sposobnost.

[2] Deklaracije o emisijama buke u skladu su s normom EN 50636-2-107.

1.8 Pribor (prodaje se zasebno)

Produžni komplet za antenu

Produžni komplet za antenu služi za ugradnju antene na zid ili krov, čime se poboljšava satelitski signal.

Pregled

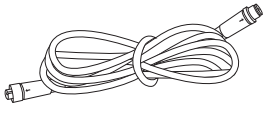

Produžni kabel 10 m x 1



Postolje za ugradnju x 1

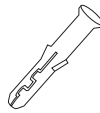

Cijev za proširenje x 4



Samourezni vijak x 4

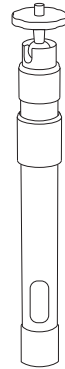

Središnji stup x 1

⚠ OPREZ:

Kad god se promijeni mjesto antene, postojeća karta ne može se više upotrebljavati, stoga izradite novu kartu za svoj travnjak.

⚠ UPOZORENJE:

Krovne antene bilo koje vrste trebaju imati zaštitu od udara groma i munji. U slučaju jakih vjetrova ili oluja potrebna su prikladna ojačanja.

Kako ugraditi

1 Pričvrstite središnji stup na postolje za ugradnju.

2 Ugradite GNSS antenu.

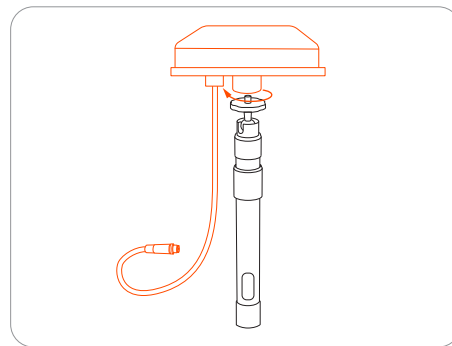
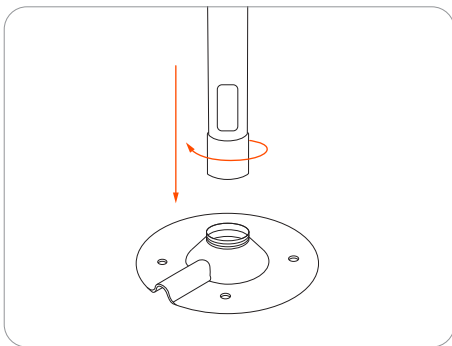

3 Spojite produžni kabel na stanicu za punjenje. U slučaju da kabel još uvijek nije dovoljno dug, spojite još jedan produžni kabel od 10 m (33 stope). Ukupna duljina produžnog kabela može biti 30 m (98 stopa). Umetnite utikač u odgovarajuću utičnicu za napajanje.

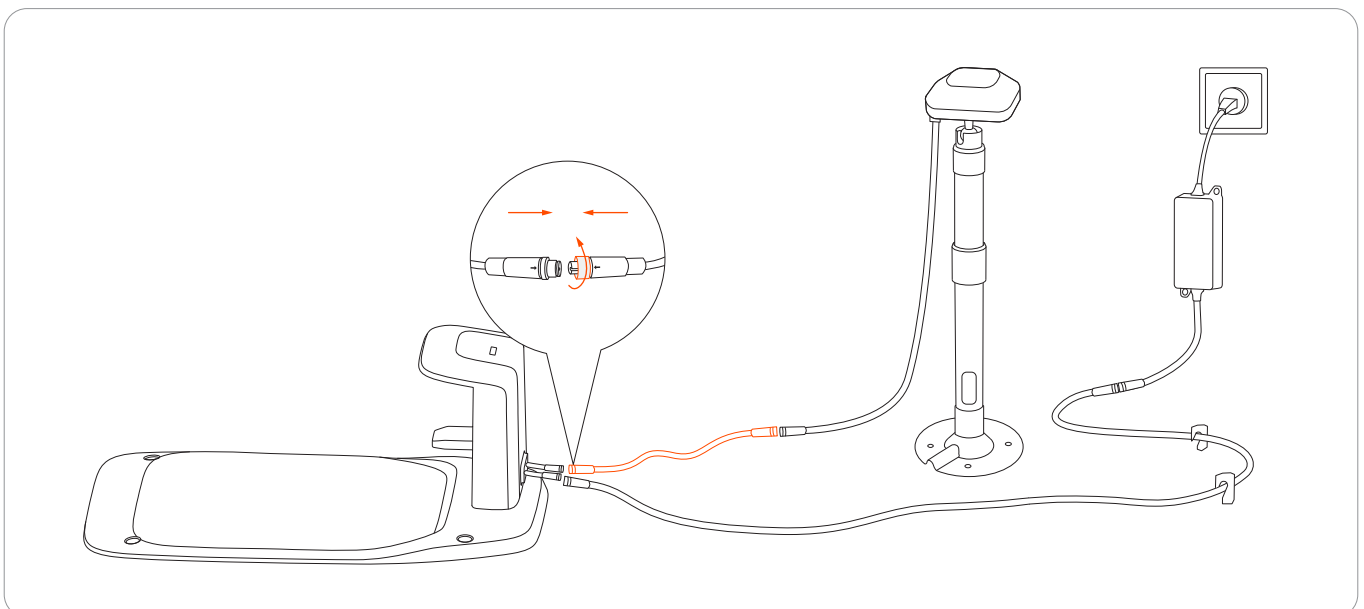

- 4 Držite GNSS antenu na mjestu gdje je želite postaviti. Provjerite je li gornja površina antene usmjerena ravno prema gore.

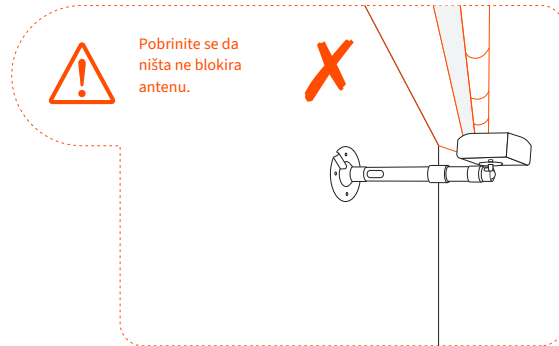
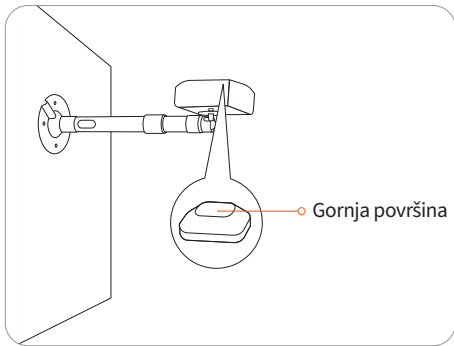

- 5 Pričvrstite postolje za ugradnju.

- Kod drvene površine jednostavno pričvrstite postolje samoureznim vijcima.
- Kod tvrdih površina (poput betona, cigle i kamena), izbušite dvije rupe veličine 8 mm, umetnite cijevi za proširenje, a zatim pričvrstite postolje zatezanjem vijaka.



Produžni stup za antenu

Produžni stup za antenu upotrebljava se za produljenje vaše antene kako bi se izbjeglo da grmlje ili nisko drveće spreji GPS signal. Možete upotrijebiti 1 ili 2 stupa da produljite svoju antenu do 1,5 m (4,9 stopa) ili 2 m (6,6 stopa).

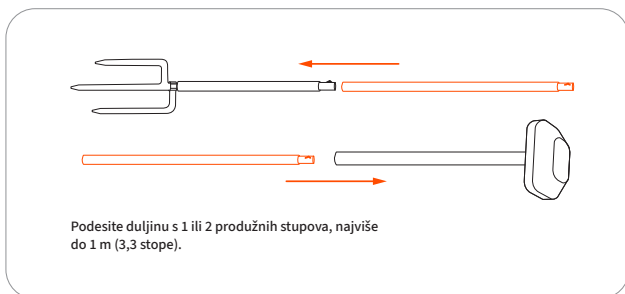

⚠ OPREZ:

Nije prikladno za jak vjetar ili opterećenja uzrokovana vjetrom na razini uragana/tornada. Ojačajte antenski stup u svim slučajevima kako biste spriječili pomicanje ili kvar u neočekivanim vremenskim uvjetima.

Sklop oštrice

Rezervne oštrice i svornjaci



Oštrice za redovitu zamjenu. Za savjete i upute o tome kako zamijeniti oštrice pogledajte odjeljak 4.2 Zamjena oštrica.

Privremena ograda

Zaštitite područja u koja ne želite da kosilica ulazi.

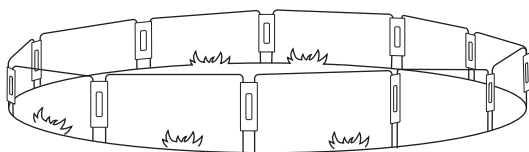

Kako ugraditi

Umetnite lukove ograde u tlo kako biste oblikovali zaštitnu ogradu. Koristite se spojnim pločama za pričvršćivanje lukova.

17

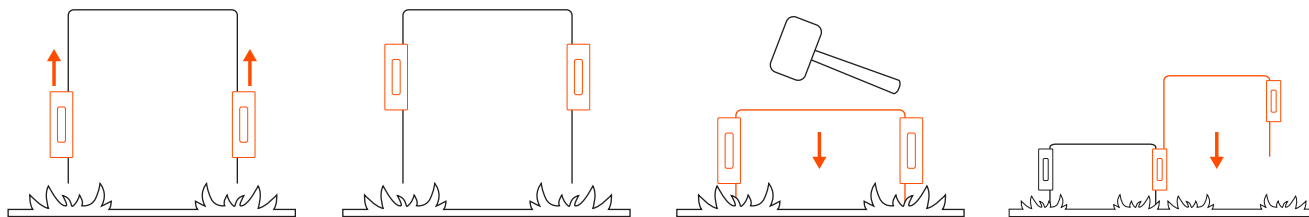

Navimow Access+

Navimow Access+ je IoT modul koji se upotrebljava za povezivanje na 4G mrežu. Kada je kosilica spojena na 4G mrežu, možete omogućiti značajku zaštite od krađe da biste pronašli lokaciju vaše kosilice u stvarnom vremenu i primili upozorenja ako kosilica izađe iz radnog područja.

Kako instalirati i aktivirati

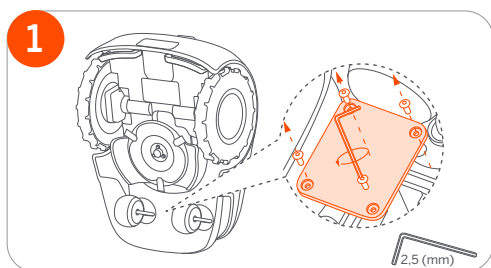

1. Upotrijebite imbus ključ od 2,5 mm kako biste otpustili 4 vijka.

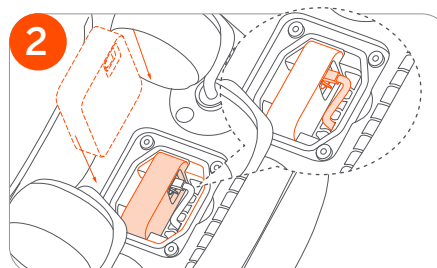

2. Postavite Navimow Access+ u kosilicu prema slici 2.

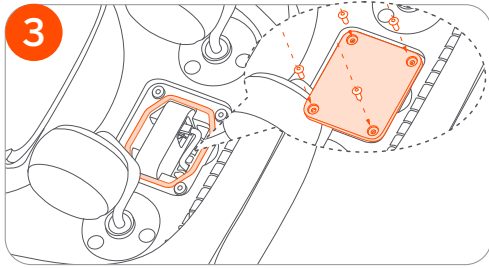

3. Vratite vijke poklopca na mjesto i zategnite ih.

Napomena: Kako biste spriječili prodor tekućine ili vlage, vodite računa da je gumena traka za brtvljenje na mjestu i da su vijci zategnuti.

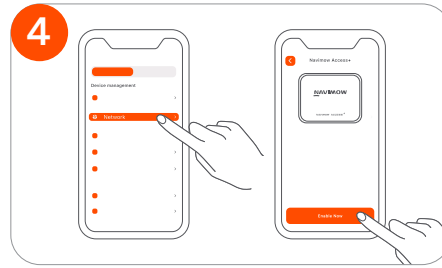

4. Aktivirajte Navimow Access+ na stranici

Postavke > KOSILICA > Mreža.

Navimow Garage S

Navimow Garage S potpuno je kompatibilna sa serijom Navimow i jer ne blokira GPS signal niti povezivanje s mrežom. Garaža pruža dodatnu zaštitu od sunca i kiše. Podizni pokrov omogućuje jednostavan pristup upravljačkoj ploči tako da možete upravljati kosilicom sa stanice za punjenje.

Kako sastaviti i ugraditi

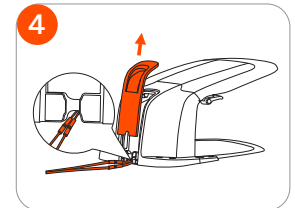
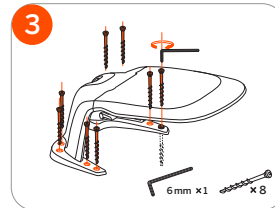
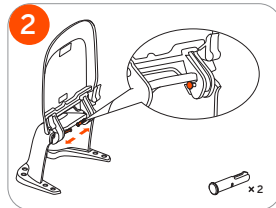
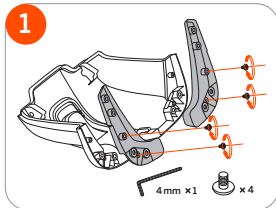

2. Ugradnja i mapiranje

2.1 Prije nego što započnete

Pripremite aplikaciju

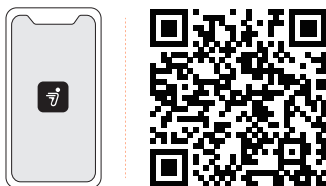

Kako biste osigurali uspješno postavljanje, skenirajte QR kôd za preuzimanje aplikacije Navimow. U suprotnom, otiđite u trgovinu Google Play Store (Android) ili Apple App Store (iOS) i pretražite pojam „Navimow”. Nakon instaliranja aplikacije, registrirajte se i prijavite u nju.

NAPOMENA: Tijekom uporabe, aplikacija će od vas po potrebi zatražiti pristup Bluetoothu, GPS postavljanju u položaj i Wi-Fi mreži. Kako biste osigurali normalan rad, preporučuje se da omogućite gore navedene pristupe. Za više informacija pogledajte naša Pravila o zaštiti privatnosti. Otiđite na Postavke > APLIKACIJA > O aplikaciji > Pravila o zaštiti privatnosti.

Pripremite travnjak

Prije korištenja kosilicom Navimow za početak košnje, pokosite travnjak na visinu ne veću od 6 cm (3,6 inča u SAD-u i Kanadi). Uklonite krhotine, hrpe s lišćem, igračke, žice, kamenje i druge prepreke. Pobrinite se da djeca i kućni ljubimci nisu na travnjaku.

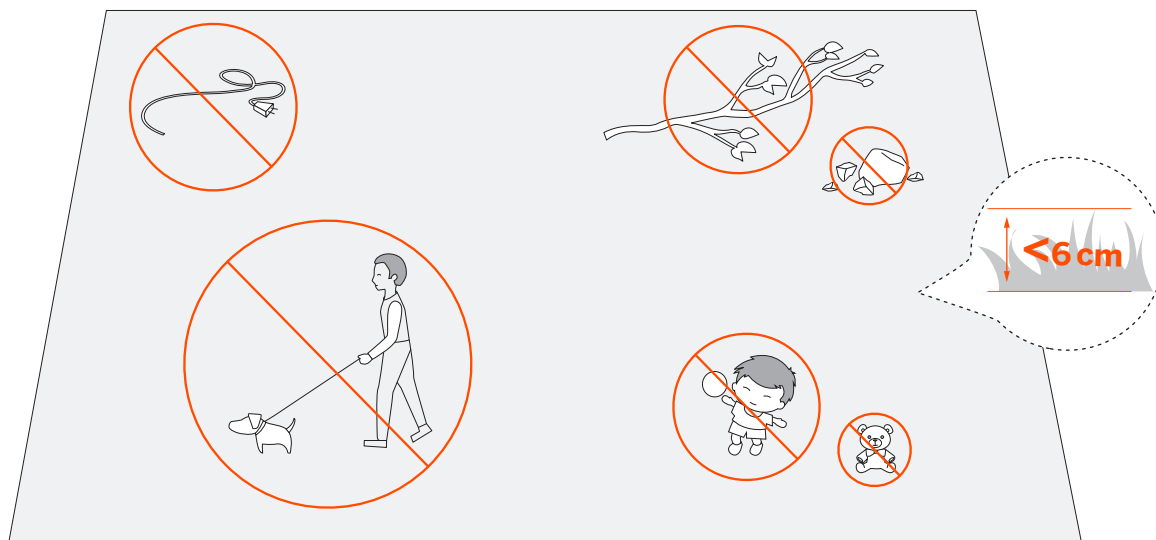

Kada prvi put punite kosilicu

Nova kosilica može imati slabu bateriju nakon dugotrajnog skladištenja. Potpuno napunite kosilicu prije prve uporabe. Postavite kosilicu u stanicu za punjenje. Vodite računa da je kontakt između trake za punjenje na kosilici i kontaktne trake na stanici za punjenje dobar.

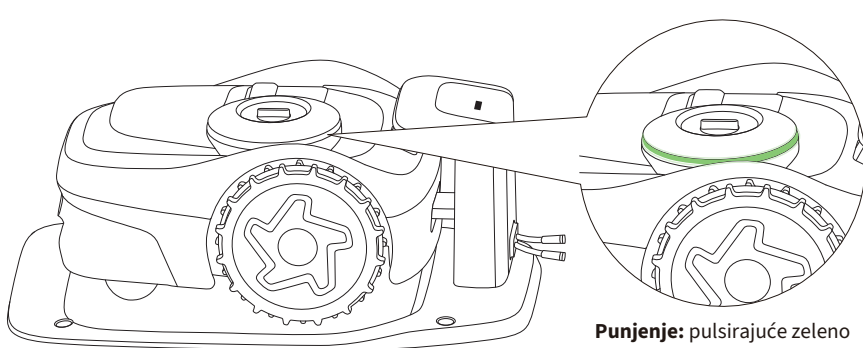
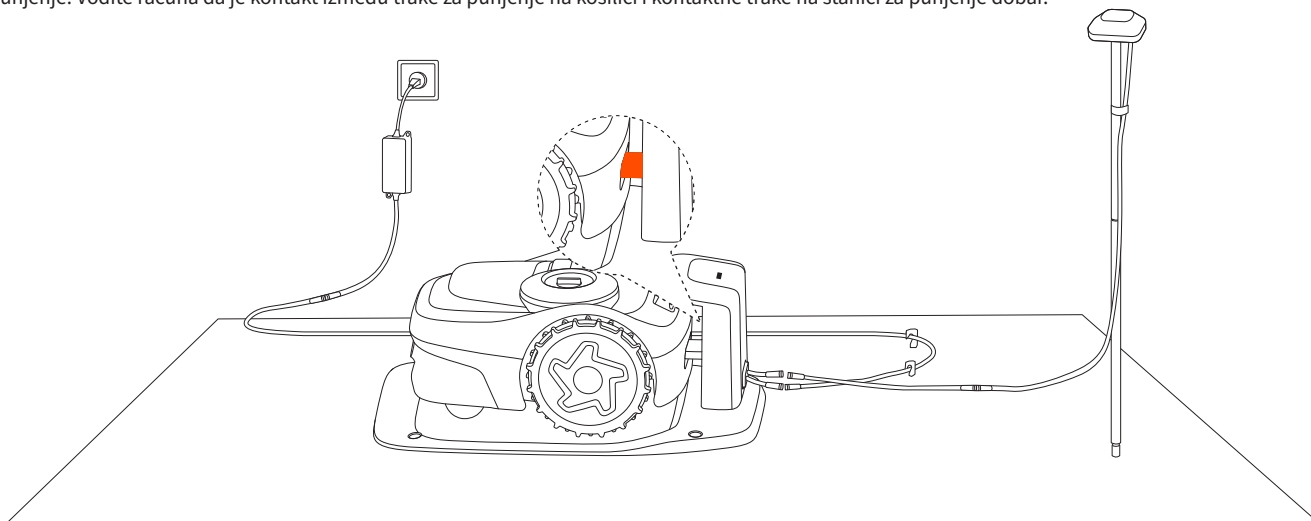

Punjenje: pulsirajuće zeleno

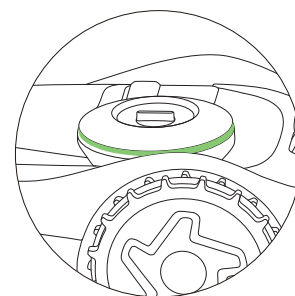

Potpuno napunjena: neprekidno zeleno

20

2.2 Aktivacija kosilice

1 Pritisnite gumb OK na kosilici da biste je uključili.

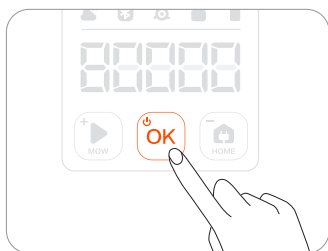

2 Uparite kosilicu putem Bluetootha.



3 Povežite se na Wi-Fi ili mobilnu mrežu.



Napomena: Za spajanje na mobilnu mrežu morate kupiti 4G modul Navimow Access+, pribor koji se prodaje zasebno. Za više informacija pogledajte odjeljak 1.8 Pribor.

2.3 Pronalazak mjesta

Osnovna načela postavljanja antene i stanice za punjenje su:

1. Održavajte određenu udaljenost (veću od 2 m / 6,6 stopa) od kuća, drveća i zidova.
2. Postavite stanicu za punjenje i antenu na otvoreni prostor tako da ništa ne blokira signal (na primjer, krošnje drveća ili suncobran).
3. Postavite stanicu za punjenje i antenu na ravnu i nestvrdnutu podlogu i držite ih uspravno. NEMOJTE ih ugrađivati na strmini.

2.3.1 Mjesto antene

Odabir položaja antene jedan je od najvažnijih koraka u postavljanju vaše kosilice. Antena se mora ugraditi na mjesto koje joj omogućuje dijeljenje što je moguće više dvostruko vidljivih satelita s kosilicom s bilo koje točke na vašem travnjaku. U suprotnom će kosilica teško precizno locirati svoj položaj tijekom košnje. Za više informacija o dvostruko vidljivim satelitima pogledajte 2.3.3 Provjera lokacija pomoću analizatora satelitskog signala.

Smjernice za pronalaženje odgovarajućeg mjesta su:

- Ako je to moguće, odaberite otvoreno područje bez zidova koji blokiraju pogled u bilo kojem smjeru. Vodite računa da nebo neposredno iznad antene nije zaklonjeno drvećem ili krovovima.
- Ako se ne može postići potpuna otvorenost na svim stranama, neka barem pogled na južno nebo bude čist kada se nalazite na sjevernoj polutci ili sjeverno nebo kada se nalazite na južnoj polutci. (Ako je to moguće, nastojte i da nema prepreka za pogled na istočno i zapadno nebo.)

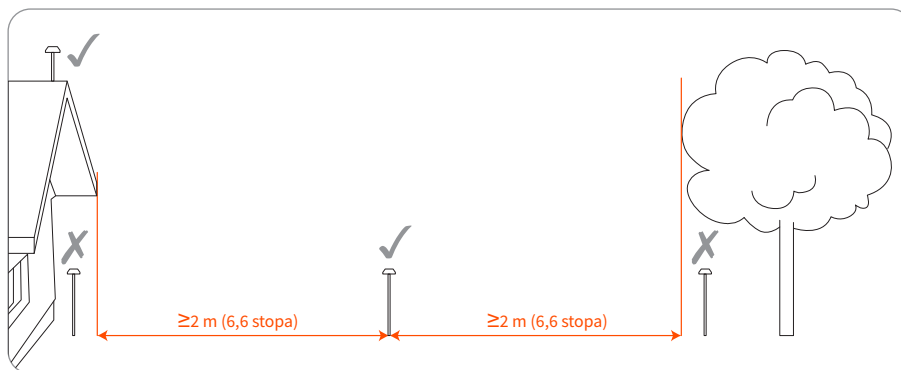

Ako je prijem signala i dalje loš, razmislite o upotrebi jednog od originalnih pribora tvrtke Navimow (pogledajte odjeljak 1.8 Pribor):

- produžni stup za antenu za podizanje antene
- Produžni komplet za antenu za montiranje antene na zid ili krov za složena dvorišta

2.3.2 Mjesto stanice za punjenje

Stanica za punjenje određuje mjesto na kojem će se kosilica zadržati da bi se napunila. Ako stanica za punjenje nije pravilno locirana, kosilica možda neće moći započeti košnju zbog slabog GPS signala. Stanicu za punjenje možete smjestiti blizu antene ili se pobrinuti da postoji dovoljan broj dvostruko vidljivih satelita između antene i kosilice.

Ugradite stanicu za punjenje na meku i ravnu površinu. Kada se postavi na otvorenom prostoru, stanica za punjenje i travnjak trebaju biti u istoj ravnini.

- Provjerite je li pogled na nebo s iste strane na kojoj se nalazi antena neometan
- Ugradite je na otvorenom prostoru gdje ništa ne blokira signal u krugu od 2 m (6,6 stopa)
- Nemojte prekrivati stanicu za punjenje (originalna Navimow garaža ne blokira signale)
- Držite se podalje od glava prskalica, fontana ili drugih vanjskih sustava s vodom
- Držite se podalje od podstanica, generatora, vodocrpnih stanica i klimatizacijskih uređaja

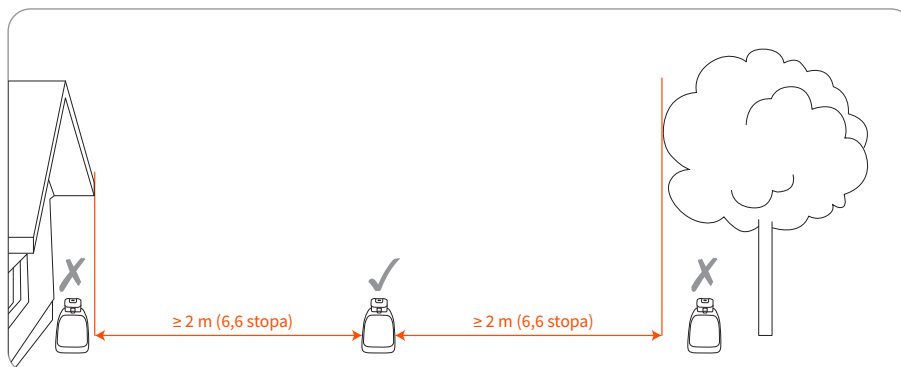

2.3.3 Provjera lokacija pomoću analizatora satelitskog signala

Kada su kosilica i antena povezani s istim satelitom, to se naziva „dvostruko vidljivi satelit“. Za precizno postavljanje kosilice u položaj potrebno je najmanje 5 dvostruko vidljivih satelita. Što je više dvostruko vidljivih satelita, to je postavljanje u položaj bolje.

Analizator satelitskog signala pomaže vam provjeriti jesu li vaša antena i stanica za punjenje ugrađeni na ispravnom mjestu. Otiđite na

Postavke > KOSILICA > EFLS 2.0 > Analizator satelitskog signala.

Ako rezultat pokaže da ima dovoljno dvostruko vidljivih satelita, to znači da su lokacije stanice za punjenje i antene dobri. Ako rezultat pokaže da nema dovoljno dvostruko vidljivih satelita, to znači da morate premjestiti stanicu za punjenje i antenu na drugo mjesto. Nakon toga ponovno provjerite broj dvostruko vidljivih satelita.

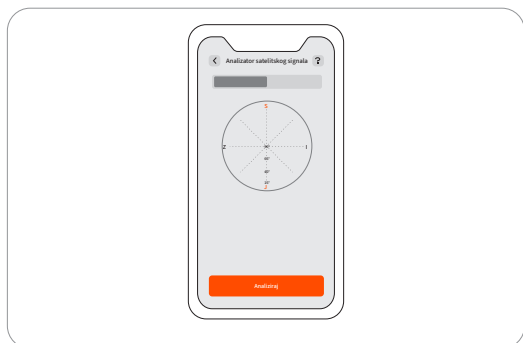

Pažljivo odaberite mjesto. Nakon što je karta spremljena, ako se promijeni lokacija stanice za punjenje ili GNSS antene, morat ćete izraditi novu kartu.

2.4 Ugradnja GNSS antene i stanice za punjenje

2.4.1 Ugradnja GNSS antene

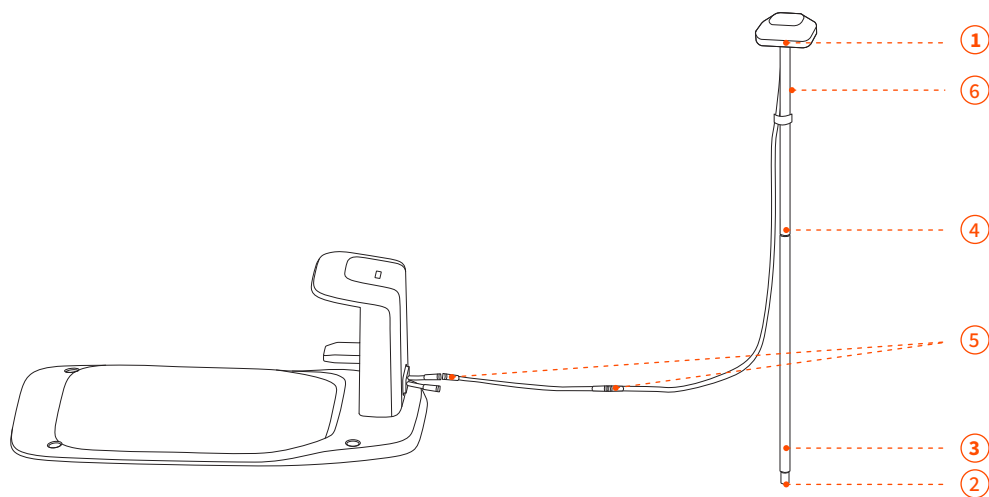

1 Pričvrstite GNSS antenu na cijev.

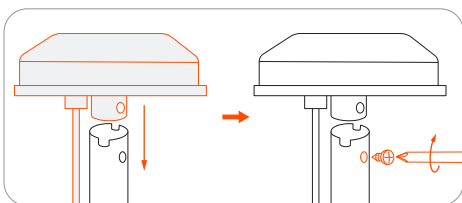

2 Rasklopite vilicu postolja i umetnite je u tlo.

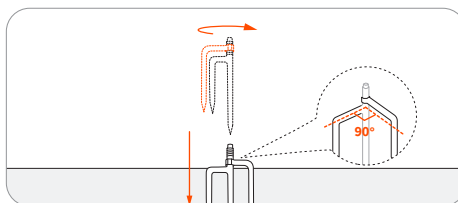

Kako biste bili sigurni da se antena može stabilno spojiti na stanicu za punjenje nakon što je ugradnja dovršena, vilicu postolja morate umetnuti u tlo do kraja.

3 Zakretanjem postavite drugu produžnu cijev na vilicu postolja.

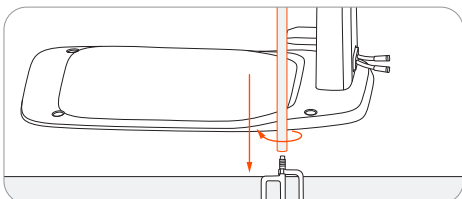

4 Uvedite cijev s antenom.

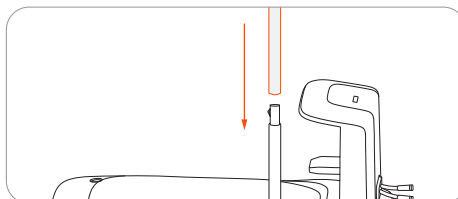

5 Spojite GNSS antenu na stanicu za punjenje. Ako kabel nije dovoljno dugačak, možete kupiti dodatne produžne kabele za antenu i upotrijebiti najviše 3 kabele za produženje ukupne duljine do 30 m (98,4 stope).

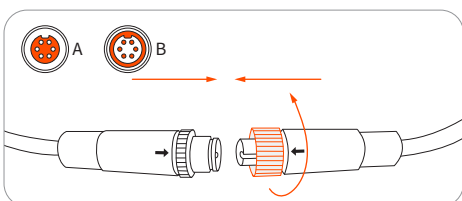

Čvrsto zategnite matice kako biste spriječili prodor vode.

6 Pričvrstite kabel antene na stup pomoću isporučene čičak trake.

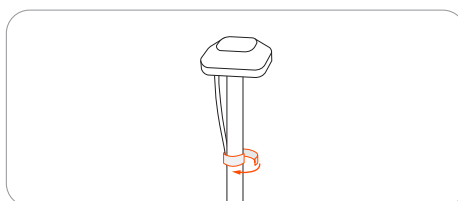

Kako biste osigurali satelitski signal, NE stavljajte ništa na antenu.

2.4.2 Ugradnja stanice za punjenje

1. Spojite kabel za napajanje na adapter za napajanje.

Poravnajte zarez na kabeu za napajanje (A) s postoljem na adapteru za napajanje (B).

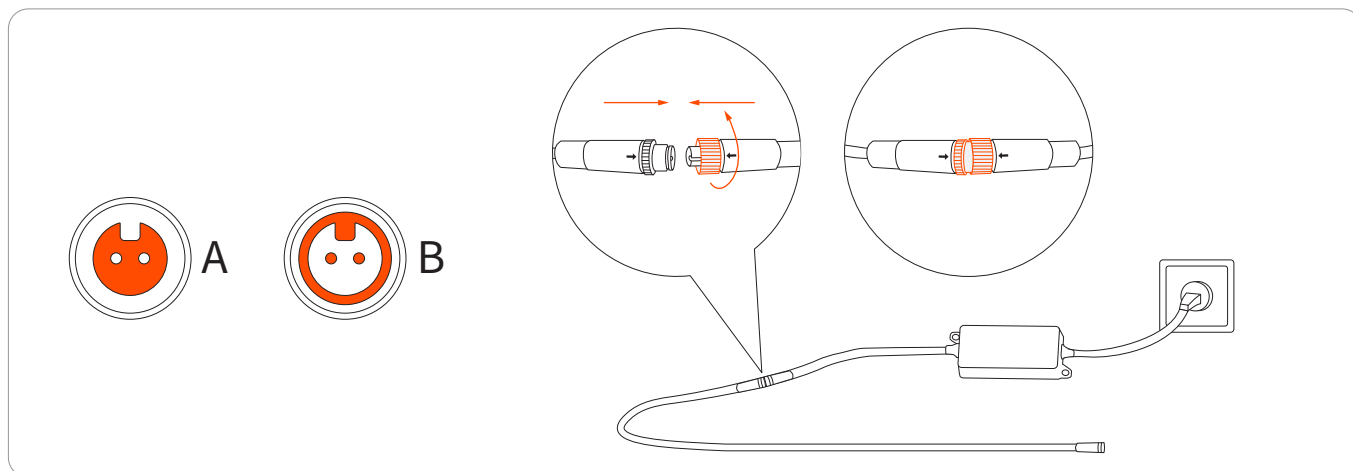

2. Spojite kabel za napajanje na sučelje napajanja. Zakrećite matice dok se ne učvrste jedna u drugu.

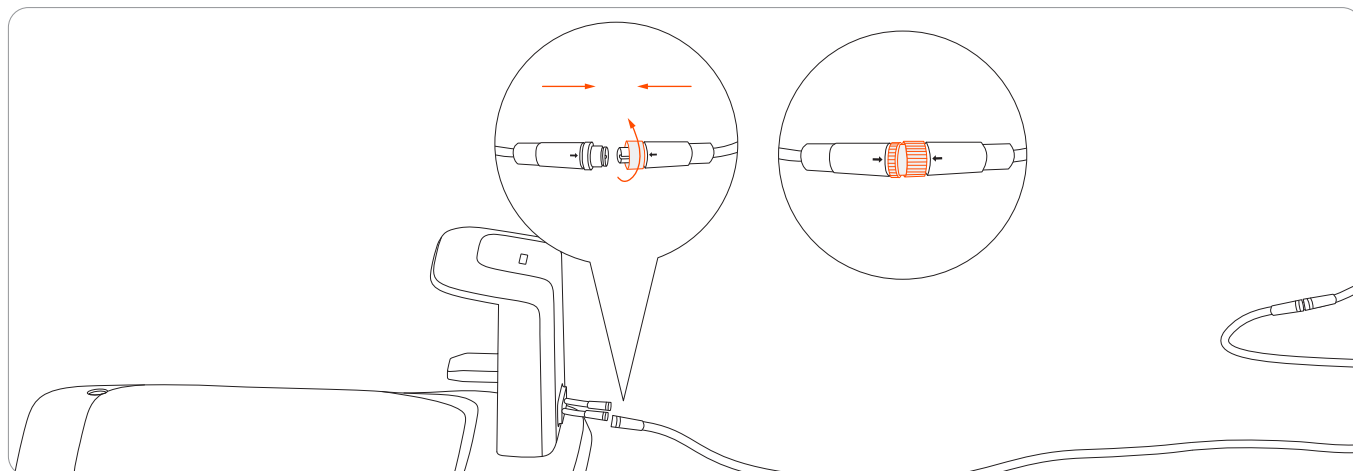

3. Umetnite utikač u odgovarajuću utičnicu za napajanje.

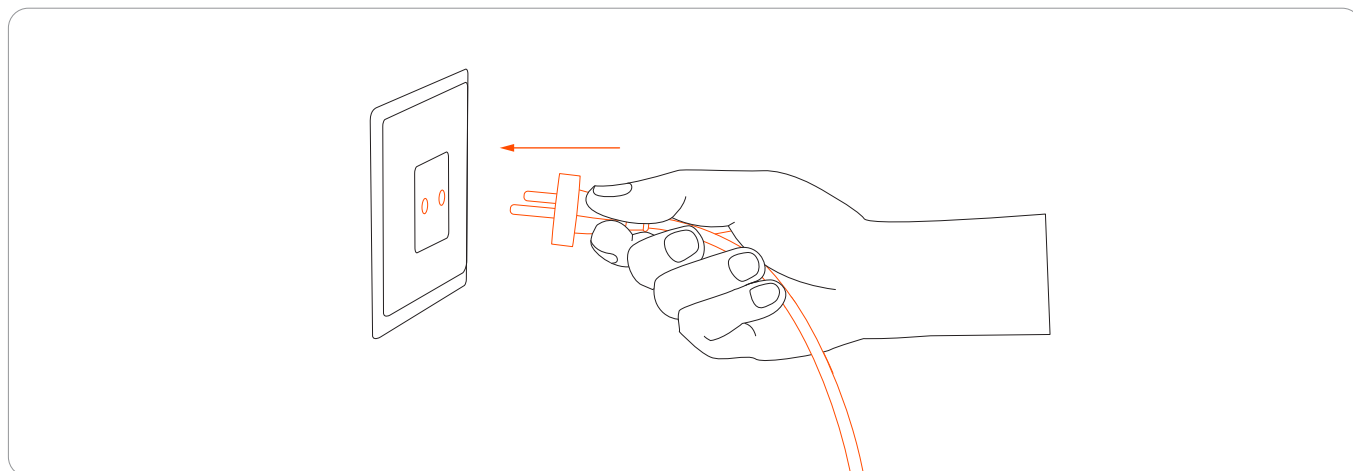

2.4.3 Izvršite automatsku provjeru

Provjerite stanicu za punjenje

Vodite računa da kosilica nije na stanici za punjenje. Uključite kosilicu i pričekajte da svjetlo na stanici za punjenje postane plavo (traje oko 5 minuta). Ako svjetlo ne započne svijetliti plavo, to znači da morate premjestiti antenu.

Provjerite kosilicu

1. Gurnite kosilicu u stanicu za punjenje.

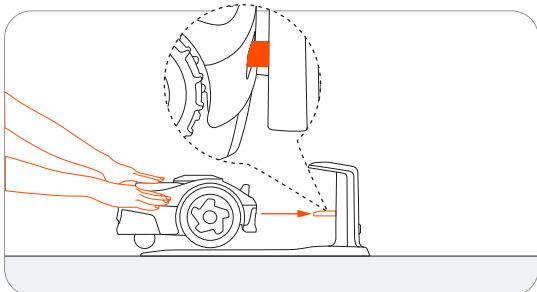

2. Pričekajte da svjetlo na kosilici postane zeleno.

3. (Izborno) Ako svjetlo ne počne svijetliti zeleno, otiđite na Postavke > KOSILICA > EFLS 2.0 za provjeru mjesta pomoću analizatora satelitskog signala. Za više informacija pogledajte odjeljak 2.3.3 Provjera lokacija pomoću analizatora satelitskog signala.

2.4.4 Sigurna mjesta

25

Ako je automatska provjera uspješna, možete nastaviti i osigurati mjesto stanice za punjenje. Ako nije, morate premjestiti antenu i stanicu za punjenje.

1. Pričvrstite stanicu za punjenje isporučenim vijcima.

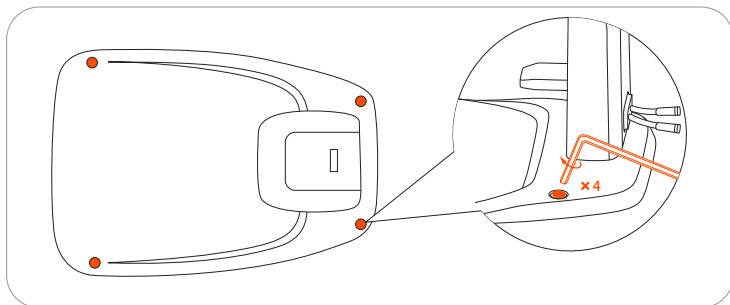

2. Popravite položaj kabela na tlu.

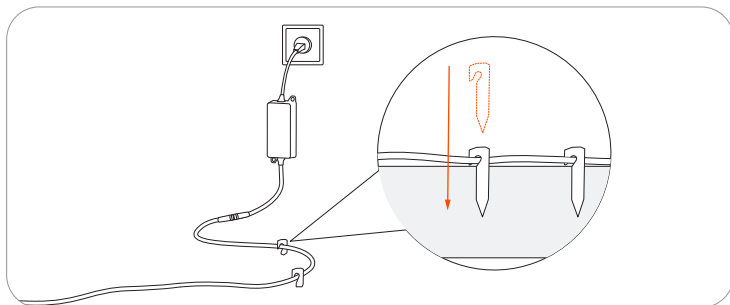

3.Vodite računa da kabeli nisu postavljeni u zonama košnje ili bilo kojem mjestu kojim može proći kosilica. U suprotnom, kabeli se mogu oštetiti.

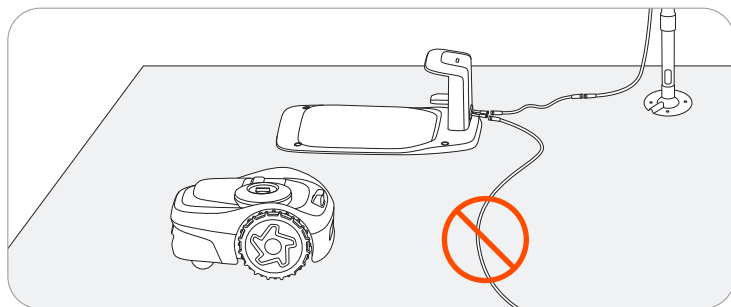

2.5 Nadogradnja na najnoviji ugrađeni softver

Navimow upotrebljava bežični način (OTA) za nadogradnju ugrađenog softvera. Da biste omogućili potpuno iskustvo kosilice Navimow, prije njezine uporabe nadogradite je na najnoviji ugrađeni softver. Otiđite na Postavke > KOSILICA > Inačica ugrađenog softvera.

Nakon aktivacije kosilice, održavajte stanje mrežne veze, slijedite smjernice u skočnom prozoru i pričekajte 10 - 30 minuta za automatski dovršetak nadogradnje ugrađenog softvera, ovisno o mrežnim uvjetima. Tijekom ovog postupka nemojte isključivati uređaj niti izvoditi druge radnje. Možete se početi koristiti njime nakon što vas aplikacija obavijesti da je nadogradnja bila uspješna.

2.6 Označite radno područje

2.6.1 Označite granicu

- 1 Provjerite je li kosilica uključena. Vaš mobilni telefon će se putem Bluetooth veze automatski povezati s kosilicom.

Napomena: Ako je kosilica u zaključanom stanju, morate unijeti PIN kôd prije pokretanja kosilice. Zadani kôd je 0000 i može se ponovno postaviti putem aplikacije Navimow.

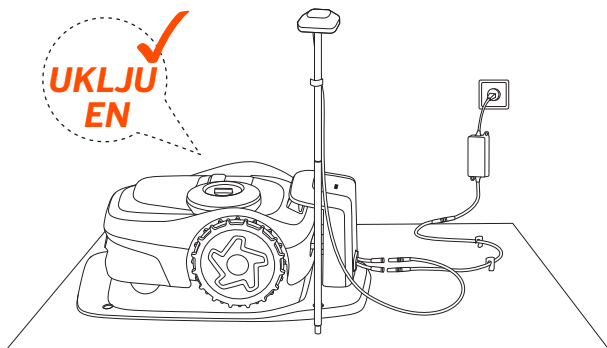

- 2 Dodirnite „Izradi kartu” da biste počeli mapirati.

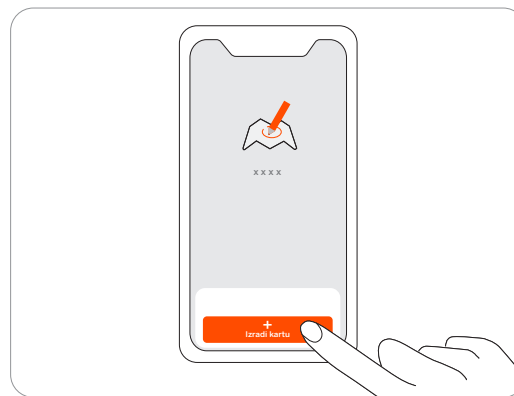

- 3 Umjerite kosilicu kako biste osigurali precizno postavljanje u položaj.

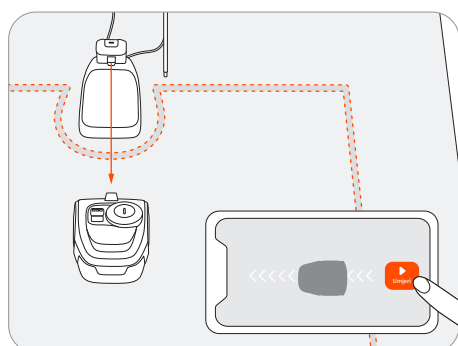

- 4 Pronađite odgovarajuću početnu točku uz rub vašeg travnjaka. Ostanite u krugu od 6 m (19,7 stopa) od kosilice tijekom postupka mapiranja.

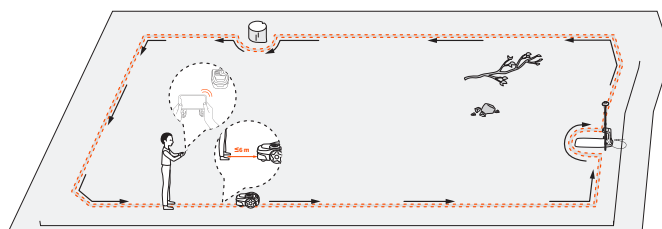

- 5 Hodajte uz rub.

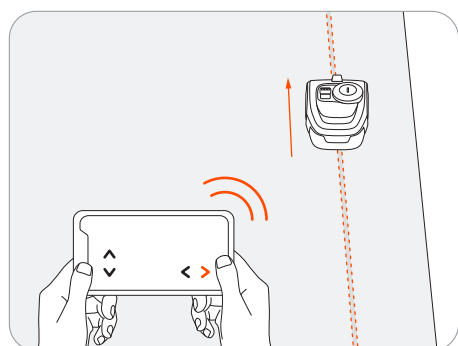

Kut: vodite računa da slijedite ravnu liniju s glatkim kutom okretanja koji nije manji od 90°.

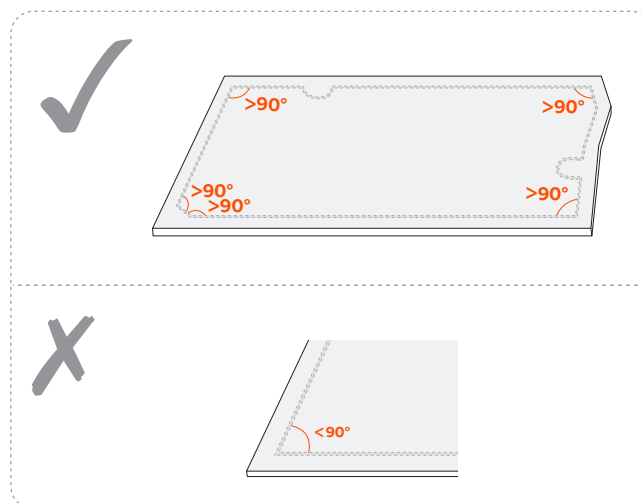

Standardna granica

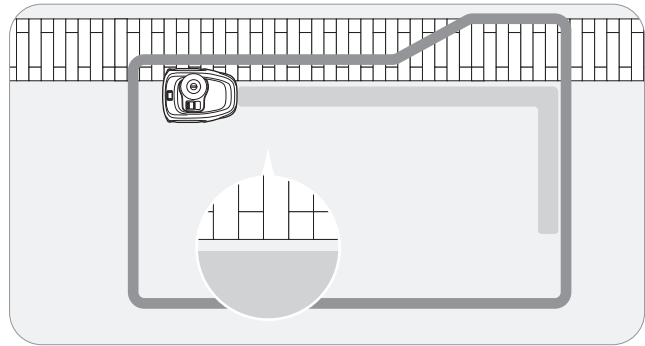
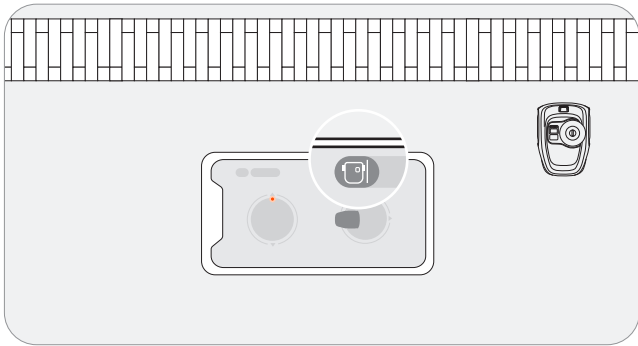

Dostupne su vam dvije opcije granica koje možete odabrati temeljene na stvarnom rasporedu vašeg travnjaka. Standardna granica odabrana je prema zadanim postavkama i preporučuje se da je upotrebljavate u većini slučajeva. Za upute slijedite smjernice u aplikaciji.

Praćenje po granici

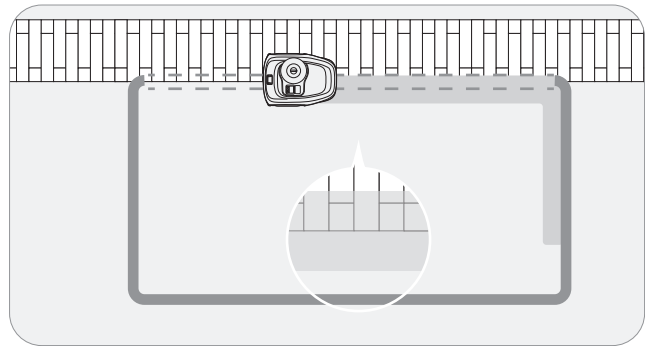
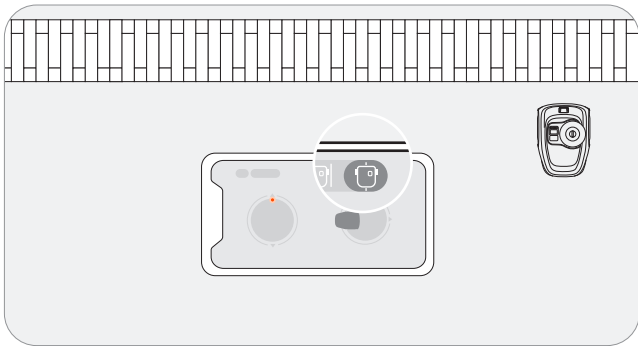



Za travnjake na kojima trava graniči s putom ili pločnikom u istoj ravni, možda će biti potrebno da kosilica prati rub kako biste u potpunosti podrezali travu sve do područja bez trave. U takvim slučajevima možete odabrati praćenje po granici. Za upute slijedite smjernice u aplikaciji.

Napomena: osigurajte da je razmak između travnatih i drugih površina manji od 1 cm (0,4 inča).

Assist Mapping

Senzor kamere na kosilici snima fizičku granicu travnjaka, što aktivira značajku Assist Mapping. Prema tome, kosilica može automatski stvoriti granice samostalnim kretanjem duž rubova, što olakšava mapiranje.

Daljinski upravljajte kosilicom prema rubovima travnjaka. Kada kamera otkrije jasne rubove travnjaka, možete odlučiti hoćete li pokrenuti značajku Assist Mapping.

Kada ikona  ili  u gornjem desnom kutu treperi, dodirnite je i pokrenite značajku Assist Mapping.

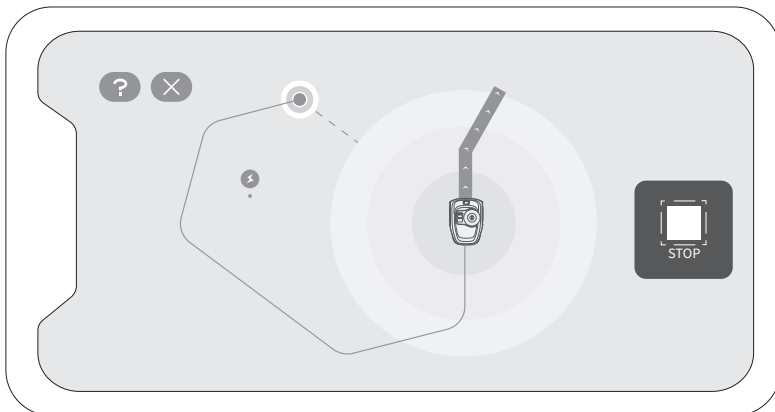

- Održavajte telefon aktivnim i izbjegavajte prebacivanje na druge aplikacije.
- Ostanite u krugu od 6 m (19,7 stopa) od kosilice tijekom korištenja značajkom Assist Mapping.
- Ako se kosilica ponaša neuobičajeno, možete u bilo kojem trenutku zaustaviti značajku Assist Mapping i ručno upravljati kosilicom.

2.6.2 Stvorite područje zabranjenog pristupa

Kada kosilica udari u tvrdu prepreku višu od 10 cm (3,9 inča) (kao što je veliko kamenje ili deblo), automatski će se vratiti unatrag i promijeniti smjer. Međutim, trebate postaviti granice za predmete koji trebaju zaštitu ili područja u koja ne želite da kosilica ulazi, npr. cvjetnjak, grmlje, ukrasi za travnjak, jezerce, glave prskalica, niklo korijenje itd. Ako ste nedavno postavili trampolin ili roštilj na travnjak, također možete postaviti područje zabranjenog pristupa kako biste ga zaštitili.



Slijedite upute u aplikaciji. Kada trebate poništiti područje (poput slučaja kada uklanjate trampolin s travnjaka), jednostavno ga izbrišite putem aplikacije.

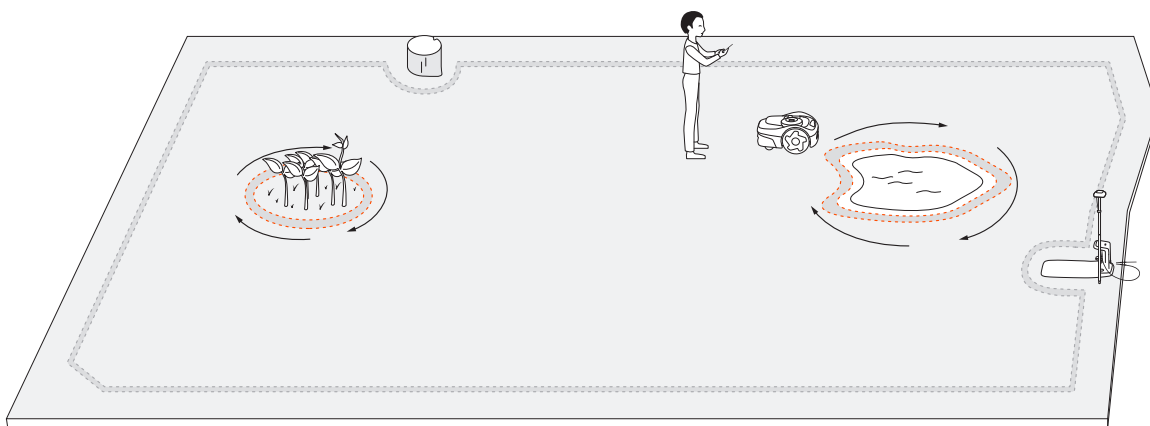

29

NAPOMENA: Prilikom postavljanja područja neka kutovi zakretanja budu glatki. Kutovi ne smiju biti manji od 90°. Kada postavljate područje morate i hodati uz njegov rub. Za upute pogledajte odjeljak 2.6.1 Označite granicu.

2.6.3 Stvorite kanal

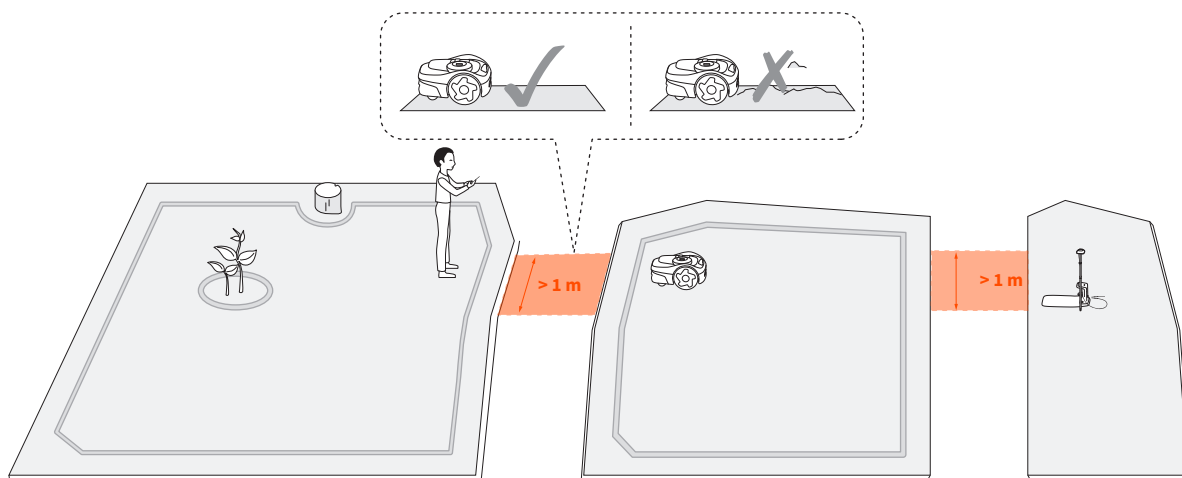

Moguće je stvoriti kanal za spajanje dviju odvojenih zona ili za spajanje ruba travnjaka sa stanicom za punjenje.

Slijedite upute u aplikaciji. Ako je udaljenost između stanice za punjenje i ruba vašeg travnjaka veća od 1 m (3,3 stope), možete ručno stvoriti kanal.

NAPOMENA: Kanal koji ste odabrali za prolazak kosilice mora biti širi od 1 m (3,3 stope)

2.6.4 Stvaranje zone isključene značajke VisionFence

Zona isključene značajke VisionFence je mjesto gdje kosilica automatski isključuje kameru koja se upotrebljava za izbjegavanje prepreka tako da će kosilica umjesto skretanja proći ravno kroz nju.

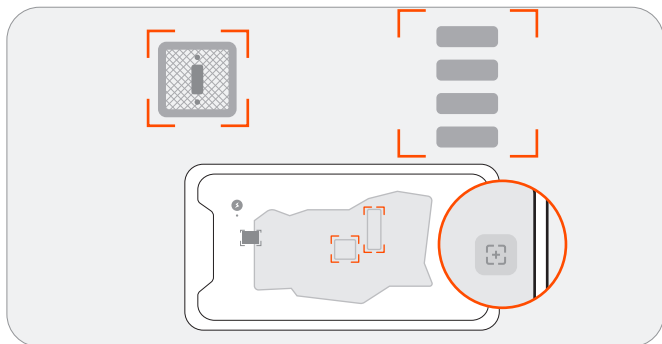

Ako kosilica treba proći kroz ravna područja bez trave kako bi ih temeljito pokosila, možete postaviti zonu isključene značajke VisionFence. Na primjer, ta područja mogu predstavljati kamene ceste ili šahtove, čije vizualno otkrivanje dovodi do toga da ih kosilica izbjegava. Slijedite upute u aplikaciji. Možete podesiti veličinu zone isključene značajke VisionFence, premjestiti je na drugo mjesto ili je izbrisati.

2.6.5 Poboljšanje točnosti karte (izborno)

Kako biste poboljšali točnost svoje karte, omogućite postavljanje u položaj potpomognuto kamerom na stranici Postavke > KOSILICA > EFLS 2.0. Značajka postavljanja u položaj potpomognutog kamerom upotrebljava tehnologiju EFLS 2.0 za poboljšanje preciznosti postavljanja u položaj. To znači da se senzor kamere upotrebljava za prikupljanje vizualnih elemenata za oblikovanje karte koja ispravlja gubitak GPS signala u određenim područjima. Nakon što završite s izradom ili uređivanjem karte, možete se koristiti ovom značajkom za ispravljanje netočnosti karte zbog lošeg GPS signala tijekom mapiranja. Time se poboljšava kvaliteta karte i izbjegava nepokošena trava ili izlazak kosilice izvan granica. Poboljšanje počinje automatski kada se kosilica vrati na stanicu za punjenje. Slijedite upute u aplikaciji. Status možete vidjeti u statusnoj traci na početnoj stranici. Rezultat može biti jedan od sljedećih:

- Poboljšana je točnost karte: granice, područja zabranjenog pristupa i kanali sada su ažurirani s točnijim postavljanjem u položaj.
- Nije uspjelo poboljšanje točnosti karte: Karta ima velika područja s vrlo slabim GPS signalom. Postavljanje u položaj potpomognuto kamerom nije uspjelo jer antena nije na pravilnom mjestu. Da biste antenu ugradili negdje drugdje, možete pokušati upotrijebiti analizator satelitskog signala kako biste pronašli bolje mjesto. Možete provjeriti koji su drugi razlozi neuspjeha u aplikaciji.

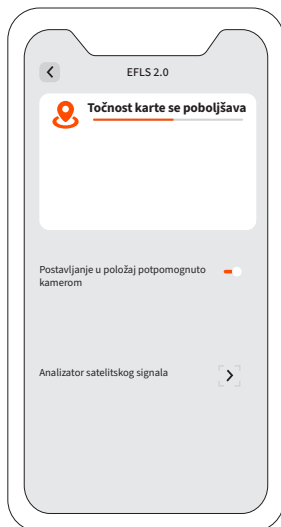

3. Svakodnevna uporaba

3.1 Košnja

3.1.1 Kako Navimow kosi

Košnja uz granicu

Kada započne zadatak košnje, vaša kosilica kosi duž granice. Ako granice vašeg travnjaka imaju složeno okruženje i kako biste izbjegli rizike, možete to onemogućiti isključivanjem prekidača „Rubna košnja” iz postavki Upravljanje kartom > Uredi > Rubna košnja za svaku zonu.

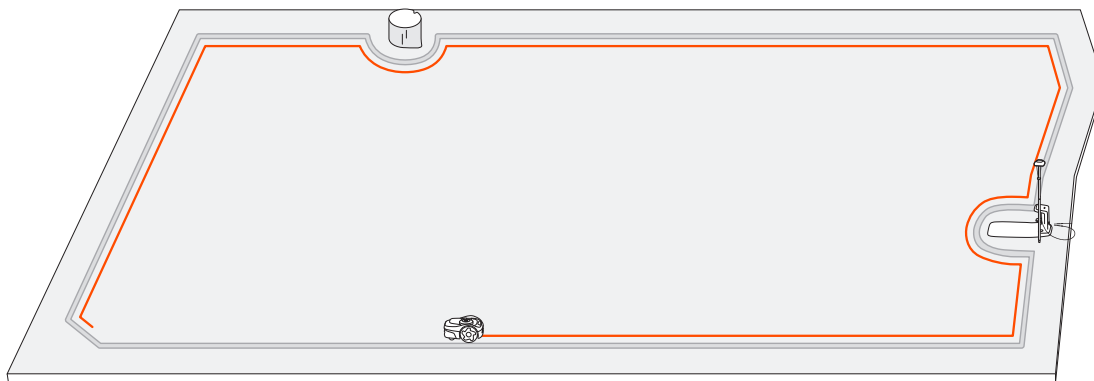

Košnja u sustavnim uzorcima

Kosilica će unutar radnog područja kositi travnjak duž planirane putanje izračunate algoritmom za maksimalnu učinkovitost.

Kosilica može promijeniti smjer košnje prema vašem odabiru. Time se izbjegava ponavljanje putova košnje. Za prilagodbu smjerova košnje za svaku zonu košnje pogledajte dio „Prilagodite smjer košnje” u odjeljku 3.1.2 Upravljanje s više zona.

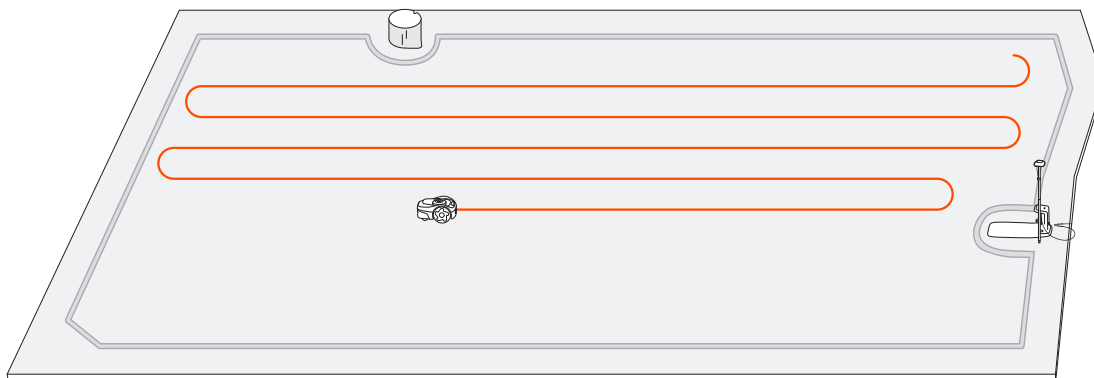

3.1.2 Upravljanje s više zona

Možete stvoriti više zona za svoju kartu, svaka zona sa svojim jedinstvenim nazivom i prilagođenim smjerom i rasporedom košnje.

Za ručnu košnju možete odabrati želite li kositi sve zone ili samo neke od njih. Za planiranu košnju možete postaviti rasporede za sve ili odabrane zone.

Zona se automatski stvara nakon što se iscrtaju granice radnog područja. Možete nastaviti stvarati više zona (najviše 12) i povezivati ih kanalima. Za upute pogledajte odjeljak 2.6.3 Stvorite kanal.

Preimenovanje zona

1. Dodirnite da biste odabrali zonu.
2. Dodirnite „Uredi” i prilagodite postavke za odabranu zonu.
3. Dodirnite ikonu „Preimenuj” da postavite naziv za zonu.

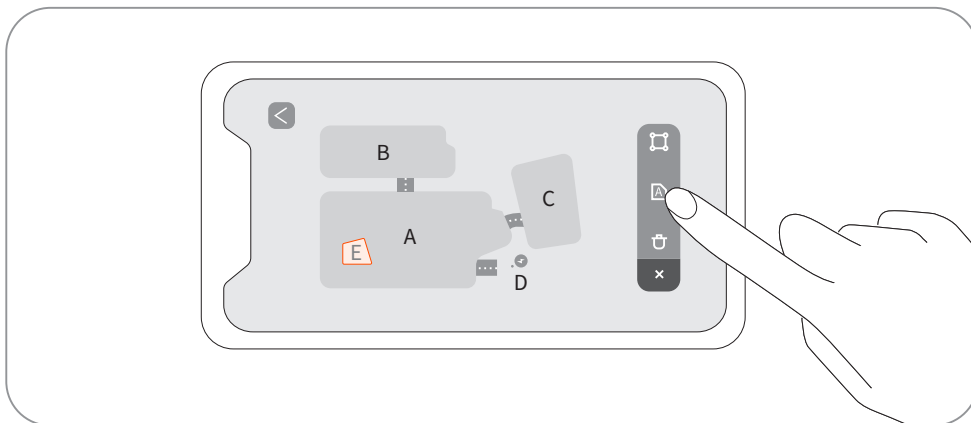

Prilagodite smjer košnje

Kosilica može automatski promijeniti smjer košnje u skladu s vašim odabirom iz postavki Upravljanje kartom > Uredi > Smjer košnje. Možete odabrati jedan ili više smjerova tako da kosilica mijenja smjer košnje svaki put kada završi krug košnje.

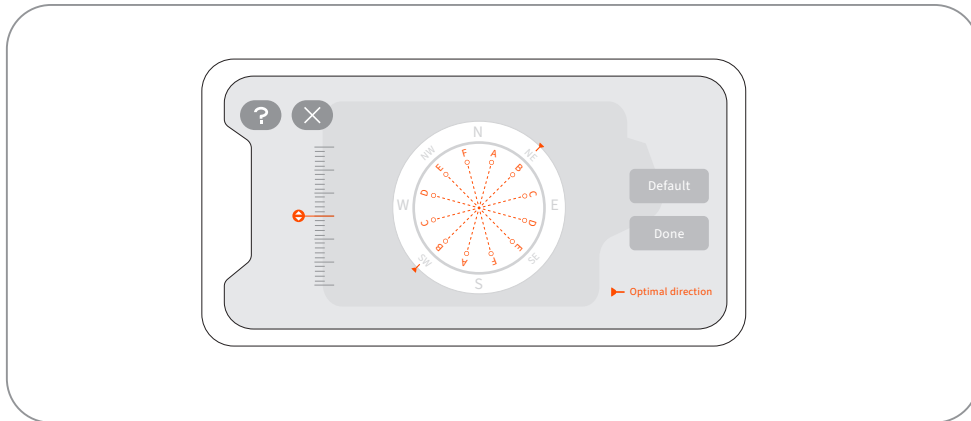

Izradite ili izmijenite rasporede košnje

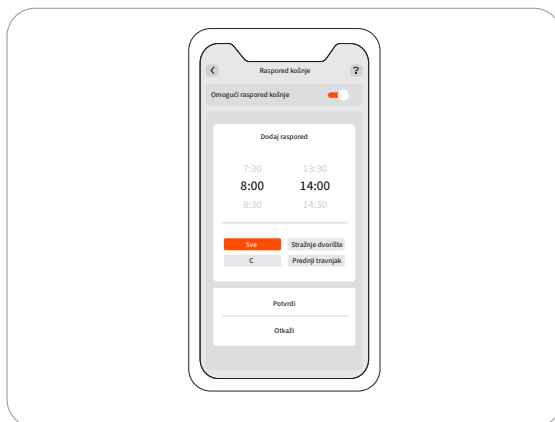
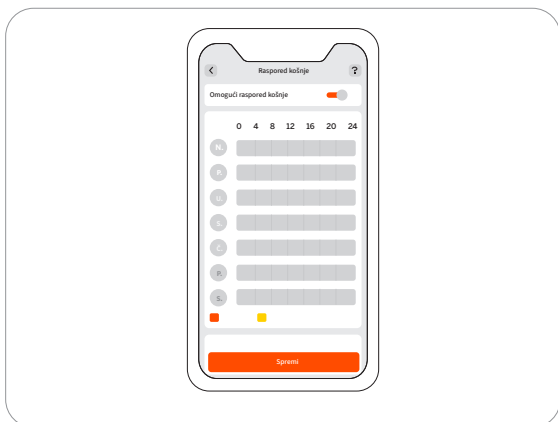

1. Otiđite na Postavke > KOSILICA > Raspored košnje.
2. Odaberite dan za postavljanje rasporeda.
3. Postavite vrijeme početka i završetka rasporeda.
4. Odaberite zone na koje će se primijeniti raspored.
5. Dodirnite „Potvrdi” za spremanje postavki.

Omogućite ili onemogućite rasporede košnje

Možete onemogućiti rasporede košnje ako ne želite da kosilica prati raspored.

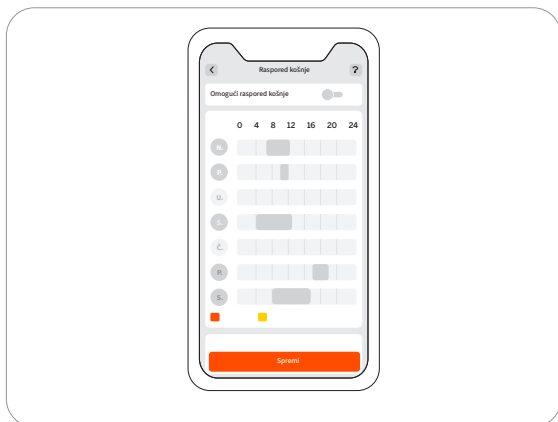

Omogućite ili onemogućite ciklus košnje

Kada je onemogućeno, ako napredak košnje u odabranim zonama dosegne 100 %, kosilica će prestati kositi i vratiti se na stanicu za punjenje čak i ako nije dosegnuto planirano vrijeme završetka.

Kada je omogućeno, ako napredak košnje u odabranim zonama dosegne 100 %, kosilica će započeti novi krug košnje i nastaviti kositi sve do planiranog vremena završetka.

3.2 Aplikacija Navimow

3.2.1 Uvod

Aplikacija Navimow važan je dio uređaja Navimow, a možete se njome koristiti za:

1. Povezivanje i aktivaciju kosilice.
2. Izrađivanje karte (radnog područja) s više zona košnje.
3. Provjeru statusa i napretka rada kosilice, daljinsko upravljanje kosilicom za pokretanje, zaustavljanje ili povratak na stanicu za punjenje itd.
4. Pregled i promjenu postavki rada kosilice (upravljanje kartom, rasporedi košnje itd.).
5. Pregled i promjenu postavki sigurnosti/funkcija kosilice (košnja noću, ponovno postavljanje PIN kôda, postavke svjetla, značajka zaštite od krađe itd.).
6. Ažuriranje ugrađenog softvera i promjenu mrežne veze.
7. Razvrgavanje veze i zadržavanje ili brisanje korisničkih podataka.
8. Preuzimanje korisničkih materijala i podršku nakon prodaje putem razgovora uživo (Live Chat).

3.2.2 Preuzmi, registriraj se i prijavi se

1. Potražite i preuzmite aplikaciju Navimow putem trgovine Apple APP store ili Google Play Store.
2. Registrirajte se i prijavite se u svoj račun.
3. Uključite Bluetooth na svom mobilnom telefonu i provjerite ima li mrežni signal.

NAPOMENE:

1. Ako ste registrirali račun putem drugih usluga tvrtke Segway-Ninebot, možete se pomoću tog računa prijaviti i u aplikaciju Navimow i obrnuto.
2. Ako deaktivirate svoj Navimow račun, izbrisat će se svi podaci koji se odnose na tvrtku Segway-Ninebot.
3. Tijekom uporabe, aplikacija Navimow će od vas zaražiti pristup Bluetoothu (iOS/Android), lokaciji (iOS/Android) i Wi-Fi mreži (Android). Kako biste osigurali normalan rad, odobrite gore navedene pristupe.
4. Ako upotrebljavate Navimow s mobilnim uređajem sa sustavom iOS, kada prvi put konfigurirate Wi-Fi mrežu kosilice, provjerite je li vaš mobilni telefon povezan na istu Wi-Fi mrežu.

3.2.3 Ažuriranje aplikacije Navimow i ugrađenog softvera

Kako biste iskusili najnovije značajke i ažuriranja, uvijek održavajte svoju aplikaciju Navimow ažuriranom. Primit ćete obavijest koja će vas podsjetiti kada bude dostupna nova inačica aplikacije.

Za ručnu provjeru ažuriranja ugrađenog softvera otidite na Postavke > KOSILICA > Inačica ugrađenog softvera.

Za uspješnu nadogradnju ugrađenog softvera moraju biti ispunjeni sljedeći uvjeti:

- Kosilica je u stanici za punjenje.
- Kosilica je povezana s mrežom i signal je jak (putem 4G ili Wi-Fi mreže).
- Razina napunjenosti baterije je više od 20 %.
- U sljedećih sat vremena nema planiranog zadatka košnje.

Za više informacija o nadogradnji ugrađenog softvera, pogledajte odjeljak 2.5 Nadogradnja na najnoviji ugrađeni softver.

3.2.4 Osnovne radnje

Povežite svoju kosilicu

Nakon registracije i prijave, dodirnite „Dodaj uređaj” kako biste kosilicu povezali sa svojim računom.

Za više informacija pogledajte odjeljak 2.2 Aktivacija kosilice.

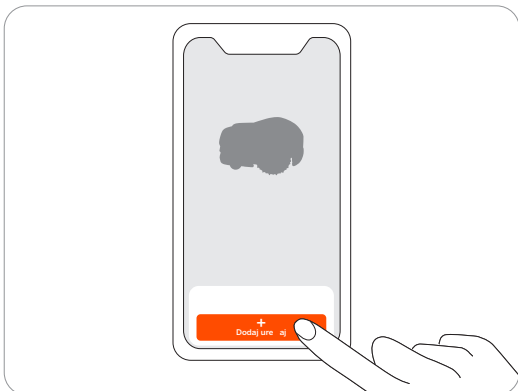

Izradi kartu











Prije košnje vašeg travnjaka uređajem Navimow, morate izraditi radno područje (kartu) pomoću aplikacije Navimow. Dodirnite „Izradi kartu” i slijedite upute u aplikaciji. Za detaljne korake i savjete pogledajte odjeljak 2.6 Označite radno područje.

Karte se također mogu uređivati ili brisati na stranici postavki. Za više informacija pogledajte odjeljak 3.4.1 Uređivanje karte.

Pogledajte status na početnoj stranici

Početna stranica prikazuje status kosilice, napredak rada i zadatke košnje. Možete odabrati prikaz radnog područja svih zona ili odabranih zona, pokrenuti ili pauzirati zadatke košnje i poslati kosilicu kući. Također možete otići na razgovor uživo (Live Chat), stranicu s obavijestima i stranicu s postavkama dodirivanjem ikona na vrhu početne stranice.



Sve/zona		Prikazuje je li trenutni zadatak košnje primijenjen na sve zone ili samo određene zone
Upravljanje kartom		Vodi do stranice za upravljanje kartom
Razina baterije		Razina baterije i status punjenja
Stanje zaključavanja		Zaključano/otključano. Pogledajte kako unijeti PIN kôd u odjeljku 1.6 Dijelovi i funkcije
Bluetooth		Bluetooth je povezan. Kada se veza prekine, dodirnite za ponovno povezivanje.
Povezivost		Prikazuje mrežu na koju je kosilica povezana (Wi-Fi ili mobilna mreža) i jačinu signala
Status kosilice		Tekući zadaci / nadogradnja ugrađenog softvera / punjenje / na putu do stanice za punjenje / status nepoznat
		Poboljšanje točnosti karte je u tijeku / dovršeno je.
Obavijesti		Obavijesti od kosilice i iz aplikacije
Postavke		Postavke kosilice i aplikacije
Razgovor uživo (Live Chat)		Ulaz u Centar za pomoć gdje možete pronaći korisničke materijale i razgovor uživo (Live Chat) za pitanja ili zahtjeve

3.3 Obavijesti aplikacije

3.3.1 Obavijesti sustava

Najnovije vijesti i ažuriranja od tima tvrtke Navimow.

36

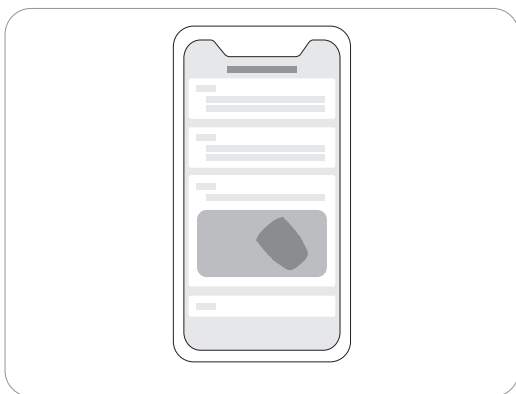

3.3.2 Obavijesti uređaja

Kosilica će vam slati obavijesti uređaja u sljedećim slučajevima: ažuriranje statusa rada (kao što je obavijest da je košnja završena), zamjena oštrice, neočekivana ponašanja, neuobičajen položaj itd.

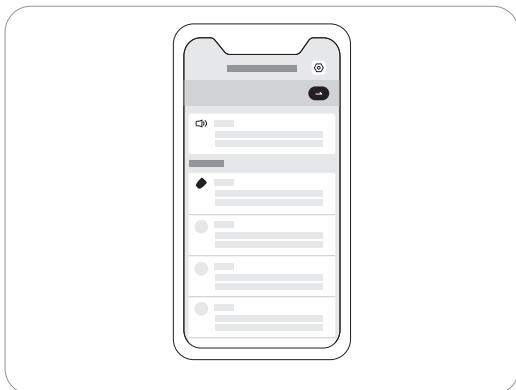

3.3.2 Skočne poruke

Skočne poruke pojavljuju se na sredini zaslona. Na primjer, ako je došlo do pogreške, pojavit će se poruka s kôdom pogreške.

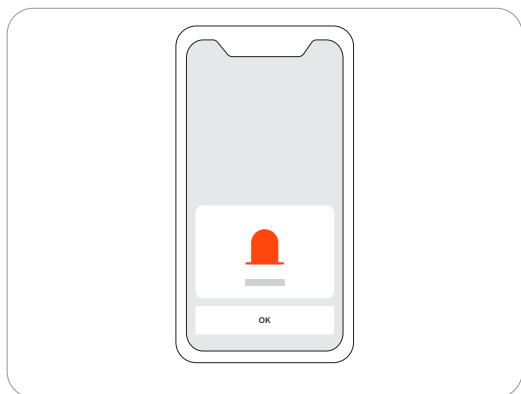

3.4 Postavke kosilice

3.4.1 Uređivanje karte

Elemente karte možete uređivati ili brisati u postavkama Postavke > KOSILICA > Upravljanje kartom. Vodite računa da je vaš mobilni telefon povezan s kosilicom putem Bluetootha.

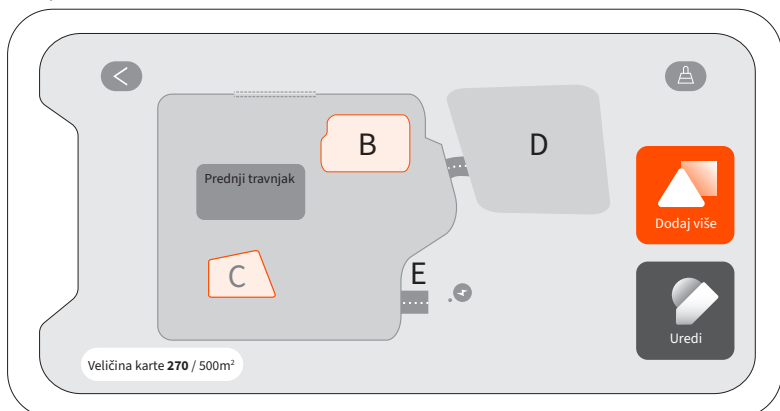

Dodirom na „Uredi” možete: izbrisati ili prilagoditi granicu zona košnje, područja zabranjenog pristupa, kanala i zona isključene značajke VisionFence. Za određivanje granice, područja zabranjenog pristupa, kanala i zona isključene značajke VisionFence, pogledajte odjeljak 2.6 Označite radno područje.

NAPOMENA: Kada izbrisate zonu, obrisat će se i elementi povezani sa zonom.

3.4.2 Ponovno postavljanje PIN kôda

38

Zadani PIN kôd je 0000. Možete ponovno postaviti PIN kôd u postavkama Postavke > KOSILICA > Ponovno postavi PIN kôd.

NAPOMENA: Preporučuje se da ponovno postavite PIN kôd nakon što aktivirate vašu kosilicu.

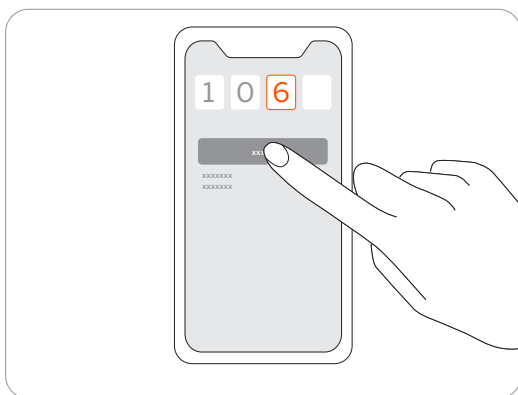

3.4.3 Dodavanje, prebacivanje, razvrgavanje veze uređaja

Možete dodati više kosilica iz postavki Postavke > KOSILICA > Prebaci/dodaj uređaj i prebaciti se na drugu kosilicu odabirom drugog serijskog broja (SN) s popisa. Kada razvrgnete vezu s kosilicom, morate potvrditi svoj identitet unosom skrivenih znakova svoje adrese e-pošte ili telefonskog broja.

Možete odabrati zadržati ili izbrisati svoje korisničke podatke nakon razvrgavanja veze s kosilicom.

3.4.4 Omogućite i koristite se značajkom zaštite od krađe

Značajka zaštite od krađe može precizno locirati Navimow i učinkovito spriječiti nezgode kao što je krađa kosilice. Kada izađete iz označenog područja, Navimow će se oglasiti zvučnim alarmom, a vi ćete istovremeno primiti obavijest u aplikaciji. Otiđite na Postavke > KOSILICA > Zaštita od krađe.

Kada je značajka zaštite od krađe uključena, možete postaviti područje geofence i provjeriti lokaciju kosilice Navimow na karti u stvarnom vremenu.

Ako se baterija kosilice isprazni i ona se isključi na povratku do stanice za punjenje, putem aplikacije možete pronaći gdje se zaustavila.

Morate kupiti i instalirati Navimow Access+ kako biste omogućili značajku zaštite od krađe. Za više informacija o aktivaciji Navimow Access+, pogledajte odjeljak 1.8 Pribor.

NAPOMENE:

1. Ako je uključena značajka zaštite od krađe, morate unijeti PIN kôd na kosilici prije nego što je isključite.
2. Ako se slučajno aktivira značajka zaštite od krađe, morate unijeti PIN kôd na kosilici kako biste onemogućili alarm i prekinuli automatsku obavijest.
3. Vodite računa da vaša 4G usluga nije istekla.

3.4.5 Podesite visinu košnje

Za podešavanje visine košnje okrenite upravljačku ručicu na vrhu kosilice tako da strelica pokazuje visinu koju trebate postaviti.

NAPOMENA: Visina košnje vrijedi za sve zone košnje.

Za i105E i i108E, globalna visina rezanja može se postaviti između 2 cm i 6 cm.

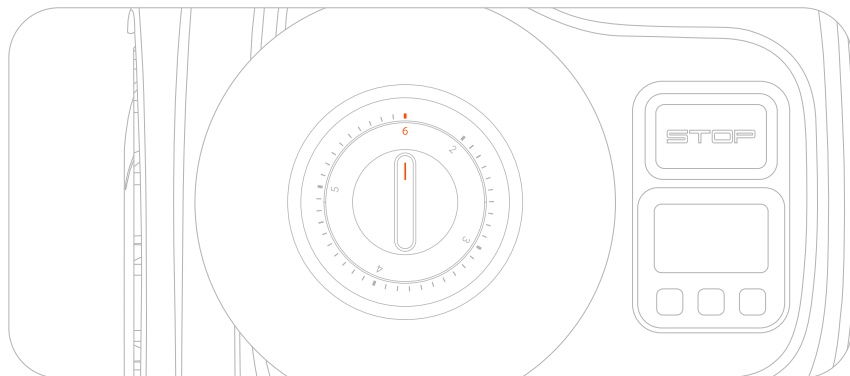

Za i105N i i110N, globalna visina rezanja može se postaviti između 2 inča i 3,6 inča.

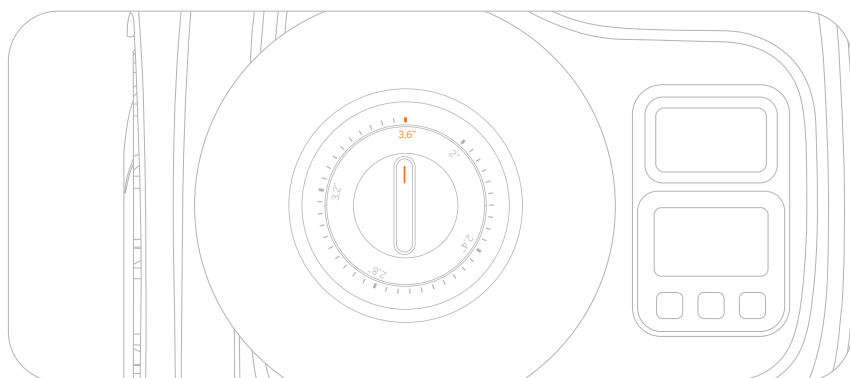

3.4.6 Postavke zvuka i svjetla

Zvučni efekti su omogućeni prema zadanim postavkama. Kada ih onemogućite, kosilica neće proizvoditi nikakve zvukove obavijesti tijekom košnje i punjenja.

Možete omogućiti „Noćni način rada” kako biste podesili noćnu razinu svjetline za svjetla na stanci za punjenje i kosilici. Jačina svjetla će se smanjiti noću i vratiti se na uobičajenu razinu po danu. Razine se mogu podesiti od „Prigušeno” do „Vrlo prigušeno”.

3.4.7 Postavke značajke VisionFence

Možete omogućiti prekidač „Košnja noću” kako bi kosilica kosila noću s uključenim osvjetljenjem okoline i vizualnim otkrivanjem radi izbjegavanja prepreka. Kosilica neće kositi duž granica noću i kositi će smanjenom brzinom. Kada je prekidač onemogućen, kosilica će se vratiti na stanicu za punjenje. Možete omogućiti prekidač Channel Sense i kosilica će moći „vidjeti” okolinu te pametno prolaziti aktivnim izbjegavanjem prepreka ili drugih predmeta koji se razlikuju od tla. Čak i kada je slab GPS signal oko kanala, kosilica još uvijek može proći pomoću vizualnog otkrivanja.

3.4.8 Mrežne postavke

Možete upravljati mrežom koju upotrebljava Navimow na stranici za upravljanje mrežom. Na stranici postavki za Wi-Fi možete pregledati trenutno povezanu Wi-Fi mrežu ili se ponovno spojiti na Wi-Fi.

Ako ste instalirali 4G modul Navimow Access+, otiđite na Postavke > KOSILICA > Mreža i odaberite želite li upotrebljavati samo 4G ili samo Wi-Fi mrežu ili želite dopustiti sustavu da automatski odabere vrstu mreže umjesto vas.

3.4.9 Vremenska zona i država

Možete ručno odabrati svoju lokalnu vremensku zonu i državu ili regiju kako bi rasporedi košnje mogli pratiti vaše lokalno vrijeme. Možete omogućiti način zimskog/ljetnog računanja vremena ako vaša regija slijedi ovu praksu. Na taj način se kosilica može automatski prilagoditi vašem lokalnom vremenu tijekom ljeta i zime.

3.5 Postavke aplikacije

Idite na Postavke > APLIKACIJA za pregledavanje i podešavanje postavki povezanih s aplikacijom Navimow.

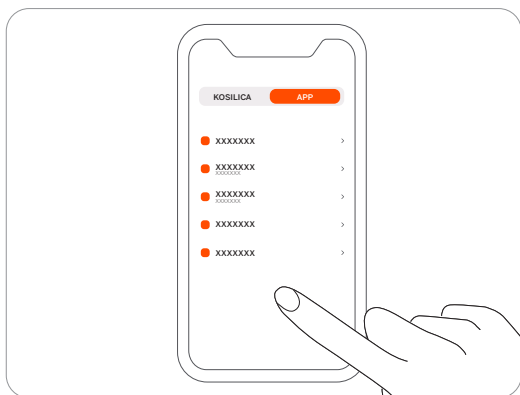

Račun i sigurnost

Možete provjeriti svoju povezanu adresu e-pošte ili broj mobitela, promijeniti lozinku, preuzeti podatke i izbrisati svoj račun.

Jezik

Možete postaviti jezik koji vam je potreban. Podržana su 22 jezika za sada, a to su engleski, njemački, francuski, nizozemski, talijanski, švedski, norveški, finski, danski, portugalski, španjolski, češki, slovački, poljski, estonski, litvanski, latvijski, bugarski, mađarski, hrvatski, rumunjski i slovenski.

Pomoć i povratne informacije

Ovdje možete pogledati najnovije korisničke materijale, videozapise s uputama, često postavljana pitanja (FAQ) i obratiti nam se za podršku putem razgovora uživo (Live Chat).

Jedinice

Ovdje možete prebacivati između metričkih i anglosaksonskih jedinica.

O nama

Ovdje možete pogledati trenutnu inačicu aplikacije, najnoviji Korisnički ugovor i Pravila o zaštiti privatnosti.

Odjavi se

Ovdje se možete odjaviti iz svog računa, a vaši podaci neće se izbrisati nakon odjave.

4. Održavanje

Kako biste postigli bolje rezultate košnje i produžili uporabni vijek, pobrinite se da kosilicu održavate čistom, a oštrice u dobrom stanju. Pregled i održavanje trebala bi obavljati odrasla osoba jednom tjedno. Sve oštećene ili istrošene dijelove treba zamijeniti. **NE obavljajte radove na održavanju dok nosite otvorene sandale ili ste bos.** Prilikom servisiranja kosilice uvijek nosite duge hlače i radne cipele.

4.1 Čišćenje

Upotrebljavajte meku četku ili krpu da biste temeljito očistili vanjski dio kosilice. NE čistite alkoholom, benzinom, acetonom ili drugim korozivnim/hlapljivim otapalima. Te tvari mogu oštetiti izgled i unutarnju strukturu vaše kosilice.

Za ispravno pristajanje, povremeno pregledajte i očistite stanicu za punjenje od krhotina i blata. Vodite računa da svi spojni dijelovi stanice za punjenje, produžnog kabela i napajanja nisu blokirani.

A. Šasija i disk s oštricama

Ako su šasija i disk s oštricama prljavi, za čišćenje upotrebljavajte četku ili crijevo za vodu. NE upotrebljavajte visokotlačni perač. Istodobno, pobrinite se da se disk s oštricama slobodno okreće i da se oštrice mogu slobodno okretati.

OPREZ: Mlaz vode pod visokim pritiskom može prodrijeti u brtve i oštetiti elektroničke i mehaničke dijelove.

B. Štitnik oštrice

Redovito provjeravajte štitnik oštrice. Ako se blato, pokošena trava ili drugi predmeti nakupe na štitniku noža, uklonite ih suhom četkom ili strugačem.

C. Stražnji kotači (univerzalni kotači)

Redovito pregledavajte i čistite univerzalne kotače. Ako su kotači zapeli, očistite ih od blata i podmažite kotače.

D. Prednji kotači

Redovito provjeravajte i čistite prednje kotače. Uklonite pokošenu travu ili druge predmete. Ako su kotači zapeli zbog blata ili prljavštine, operite ih crijevom za vodu.

E. Leća kamere

Redovito provjeravajte i čistite leću kamere. Zaprljana leća kamere može utjecati na učinkovitost kosilice.

F. Priključak za punjenje

Provjerite jesu li pokošena trava ili prljavština zaglavljani unutar priključka za punjenje i pravovremeno ih očistite. U suprotnom se kosilica ne može puniti zbog lošeg kontakta.

UPOZORENJE

- Prije čišćenja vodite računa da je kosilica isključena.
- Prije nego što okrenete kosilicu naopako, morate je isključiti.

4.2 Zamjena oštrica

Disk s oštricama automatski mijenja smjer vrtnje više puta tijekom košnje kako bi se spriječilo prekomjerno trošenje na jednoj strani. Ako se kosilica redovito upotrebljava, preporučuje se zamjena oštrica i vijaka svakih 1 - 2 mjeseca kako bi se osigurala sigurnost i bolji rezultati košnje. Istovremeno zamijenite sve tri oštrice i njihove vijke za siguran sustav košnje.

Vjerojatnije je da će se mokra trava zalijepiti za oštrice i donji dio kosilice, što može utjecati na njezin rad i zahtijevati češće čišćenje. Za optimalne rezultate i održavanje zdravlja vašeg travnjaka, najbolje je izbjegavati košnju tijekom jake kiše ili kada je travnjak pretjerano mokar.

Uobičajeno je da se pokošena trava nakuplja na oštricama tijekom košnje. Dizajn oštrica omogućuje im da se nastave glatko okretati oko vijaka, čak i kada su prisutne male količine pokošene trave ili krhotina. Takvo povremeno nakupljanje pokošene trave ne bi trebalo negativno utjecati na sposobnost kosilice da učinkovito kosi travu. Kosilica je osmišljena da obavlja svoju funkciju usprkos minimalnim ostacima pokošene trave koji se s vremenom nakupljaju na oštricama.

Iako se pokošena trava može ukloniti po želji prilikom zamjene oštrica, nije potrebna hitno poduzeti radnju osim ako se prekomjerna količina pokošene trave nije zaglavila na oštricama.

⚠ UPOZORENJE

- Nosite zaštitne rukavice kada pregledavate ili servisirate oštricu.
- NE upotrebljavajte električni odvijač za ugradnju ili otpuštanje diska s oštricama. Upotrebljavajte isključivo ispravnu vrstu vijaka i originalne oštrice koje je odobrila tvrtka Navimow. Model oštrice: HA002E.
- NEMOJTE ponovno upotrebljavati vijke. To može prouzročiti teške ozljede.

Kako zamijeniti oštrice

- 1 Isključite kosilicu.
- 2 Kako biste izbjegli ogrebotine, postavite kosilicu na meku i čistu površinu u preokrenutom položaju.
- 3 Upotrijebite križni odvijač da otpustite tri vijka.
- 4 Uklonite vijke i oštrice.

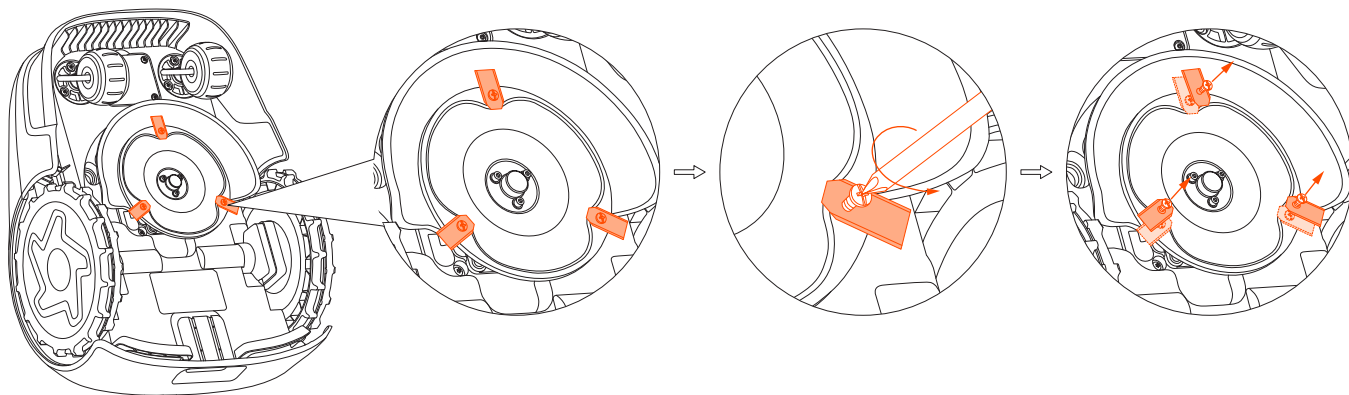

5 Pričvrstite nove oštrice i vijke (zakretni moment: 1 Nm). Provjerite mogu li se oštrice slobodno okretati.

Napomena: Nakon pričvršćivanja oštrica i vijaka, oštrice će i dalje izgledati labavo. To je normalno jer se oštrice moraju okretati tijekom košnje. Oštrice su namjerno dizajnirane tako da se slobodno okreću kada su pričvršćene na disk s oštricama. Tijekom košnje, rotirajući disk s oštricama stvara centrifugalnu silu koja za posljedicu ima usmjeravanje oštrica prema van. To usmjeravanje prema van omogućuje oštricama da učinkovito kose travu.

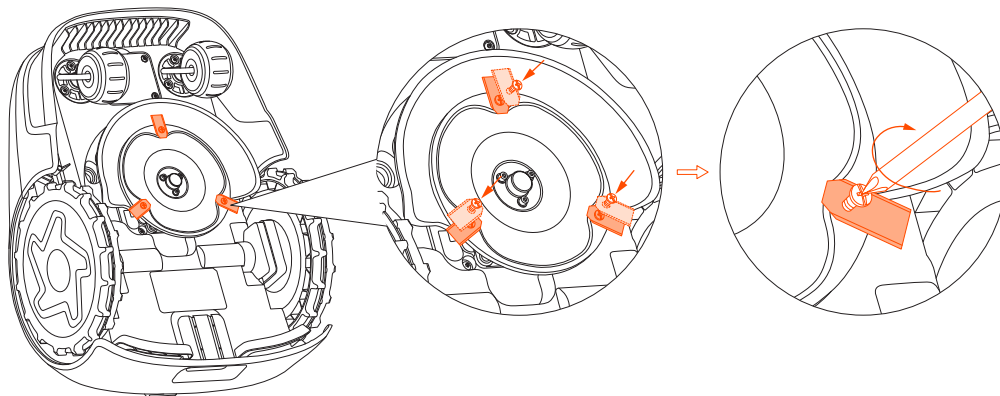

4.3 Transport

Za zaštitu kosilice koristite se originalnom ambalažom za transport na velike udaljenosti. Prije podizanja, premještanja ili transporta proizvoda, isključite ga. Rukujte njime pažljivo i izbjegavajte snažnu silu, poput bacanja i snažnog pritiska. Nikada nemojte podizati ili nositi kosilicu dok motor radi.

Kako pravilno pomicati ili podizati

Nosite kosilicu za ručku, a pritom disk s oštricama mora biti okrenut u suprotnom smjeru od vašeg tijela.

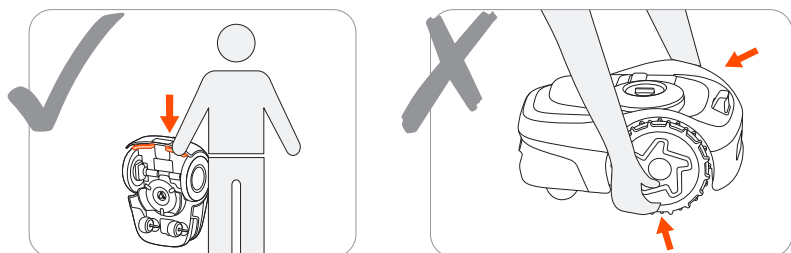

OPREZ:

Kako biste izbjegli oštećenje kosilice i/ili stanice za punjenje, NE podižite kosilicu za ručku dok je parkirana u stanici za punjenje. Uklonite kosilicu sa stanice za punjenje prije podizanja kosilice.

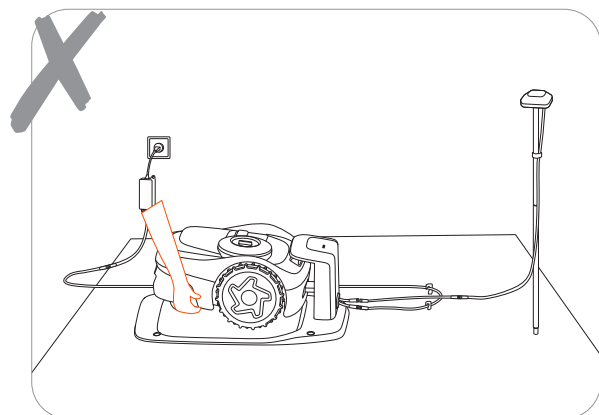

4.4 Baterija

- Isključite kosilicu i napunite njezinu bateriju na razinu od 85 % ili više prije skladištenja kako biste izbjegli prekomjerno pražnjenje i oštećenje električnih sastavnih dijelova. Napunite kosilicu svakih 120 dana pri dugotrajnom skladištenju.
- Oštećenje baterije uzrokovano prekomjernim pražnjenjem nije obuhvaćeno ograničenim jamstvom.
- NE upotrebljavajte niti skladištite bateriju u ekstremnim temperaturnim uvjetima, tj. iznad 50 °C (122 °F) ili ispod -20 °C (-4 °F).
- Temperaturna zaštita će se aktivirati na 0 °C (32 °F) / 53 °C (127 °F), a baterija se neće puniti sve dok temperatura ne dosegne 3 °C (37 °F) ili više, odnosno smanji se na 49 °C (120 °F) ili niže.
- Kada je temperatura baterije previsoka ili preniska, kosilica neće početi kositi. Primit ćete i automatsku obavijest u aplikaciji Navimow.

NAPOMENA: Trajanje baterije ovisi o učestalosti korištenja proizvodom i ukupnom broju radnih sati. Kada je vrijeme rada znatno kraće od uobičajenog po jednom punjenju ili travnjak nije dobro pokošen, razmislite o tome da se obratite odjelu za uslugu nakon prodaje kako bi zamijenili bateriju.

4.5 Napajanje

- Isključite napajanje:
 - prije čišćenja začepljenja
 - prije provjere, čišćenja ili rada na stroju
 - nakon što udari u strani predmet, provjerite je li stroj oštećen.
- Redovito pregledavajte kabel, utikač, kućište i druge dijelove. Ako se otkriju bilo kakva oštećenja ili znakovi trošenja, odmah prekinite uporabu.

UPOZORENJE

- NE rukujte oštećenim napajanjem. Ako je kabel za napajanje oštećen, mora ga zamijeniti proizvođač, njegov serviser ili osoba sličnih kvalifikacija kako bi se izbjegla opasnost. Ako je produžni kabel neispravan, zamijenite ga kabelom duljine 10 metara koji je odobrila tvrtka Navimow.
- NEMOJTE spajati oštećeni kabel na napajanje niti dodirivati oštećeni kabel ili produžni kabel prije nego što se odspoji iz utičnice. Oštećeni kabeli mogu dovesti do dodira s dijelovima pod naponom.
- NEMOJTE upotrebljavati napajanje s bilo kojim drugim proizvodom ili baterijom, inače postoji rizik od tjelesnih ozljeda, požara ili strujnog udara. Sigurnost proizvoda ne može se jamčiti pri uporabi baterija koje nisu originalne.
- NE punite kada baterija curi.
- Držite produžni kabel podalje od pokretnih opasnih dijelova kako biste izbjegli oštećenje kabela koje može dovesti do dodira s dijelovima pod naponom.

Preporuka

Kosilicu i/ili njezine periferne uređaje spajajte isključivo na krug za napajanje zaštićen uređajem diferencijalne struje (RCD) sa strujom isklapanja ne većom od 30 mA.

4.6 Skladištenje

- Prije skladištenja, isključite kosilicu i napunite njezinu bateriju na razinu od 85 % ili više kako biste izbjegli prekomjerno pražnjenje, što će prouzročiti trajno oštećenje.
- Skladištiti u zatvorenom prostoru na hladnom i suhom mjestu. Izlaganje sunčevoj svjetlosti i ekstremnim vremenskim uvjetima (vrućim i hladnim) ubrzat će proces trošenja sastavnih dijelova i može trajno oštetiti bateriju.
- Držite kosilicu, stanicu za punjenje i napajanje podalje od izvora topline (kao što su peći, radijatori itd.) ili kemikalija. Zaštitite napajanje od vlage i držite ga na dobro prozračenom mjestu.

UPOZORENJE

Kada postoji opasnost od grmljavinskog nevremena, isključite napajanje iz utičnice. Odspojite sve kabele i žice koje se povezuju sa stanicom za punjenje. Ponovno se povežite kada više ne bude opasnosti od grmljavine.

4.6.1 Zimsko skladištenje

Za optimalnu učinkovitost i dugovječnost, preporučuje se spremite vaš Navimow tijekom zimskih mjeseci kada se neće upotrebljavati. Pravilnim skladištenjem uređaja Navimow možete ga zaštititi od oštrih zimskih uvjeta i osigurati njegovu funkcionalnost na proljeće. Hladno vrijeme, uključujući vrlo niske temperature i snijeg, može oštetiti osjetljive dijelove kosilice. Slijedite korake u nastavku:

Nabavite sve potrebne alate

Silikonski klinovi za označavanje mjesta stanice za punjenje, odvijač, Navimow kutija i materijal za pakiranje.

Stavite kosilicu u spremište

1. Izvucite kosilicu iz stanice za punjenje. Napomena: Vodite računa da kosilica ima najmanje 85 % razine napunjenosti baterije.
2. Isključite kosilicu.
3. Isključite napajanje i odspojite antenu.
4. Stavite zaštitne rukavice i oprezno uklonite oštrice.
5. Okrenite kosilicu naopako i očistite je četkom.
6. Upotrijebite crijevo za vodu da isperete prljavštinu i ostavite kosilicu da se osuši.

Stavite stanicu za punjenje i Navimow Garage S u skladište

1. Uklonite Navimow Garage S sa stanice za punjenje i spremite je.
2. Odvijte vijke za pričvršćivanje za tlo sa stanice za punjenje.
3. Označite mjesto silikonskim klinovima.
4. Okrenite stanicu za punjenje naopako i očistite je četkom. Upotrijebite crijevo za vodu da isperete prljavštinu i ostavite stanicu za punjenje da se osuši.
5. Odložite stanicu za punjenje.

Stavite antenu u spremište

Ako je antena ugrađena na zid ili krov, upotrijebite plastičnu vrećicu ili poklopac da biste pokrili antenu. Ako je antena ugrađena na tlo, slijedite korake u nastavku:

1. Uklonite antenu i stup.

Napomena: Držite trodijelni dio na mjestu.

2. Odložite kabel za antenu.

4.6.2 Proljetna obnova

Za vraćanje uređaja Navimow i svih njegovih instalacija u proljeće, slijedite korake u nastavku:

1. Uklonite sve pokrove s kosilice.
2. Vodite računa da je stanica za punjenje čista i bez prljavštine. Uklonite silikonske klinove kojima je označeno mjesto i pričvrstite vijke za tlo. Napomena: Odstupanje između položaja ugradnje i prošlogodišnjeg položaja ne smije biti veća od 5 cm.
3. Ponovno spojite kabele koji su odspojeni tijekom zime. Provjerite ima li oštećenja ili puknuća na kabelima te ih po potrebi popravite. Napomena: Provjerite jesu li oštrice oštre i zamijenite ih ako je to potrebno. Provjerite i očistite leću kamere kako biste osigurali pravilno funkcioniranje.
4. Naposljetku, uključite kosilicu i provjerite je li kosilica povezana s aplikacijom i radi li ispravno.

4.7 Recikliranje i zbrinjavanje nakon isteka životnog vijeka

NE postupajte s ovim proizvodom kao s otpadom iz kućanstva. Za informacije o recikliranju obratite se vašoj službi za gospodarenje otpadom iz kućanstva, općini ili prodajnom mjestu.

UPOZORENJE

NE zbrinjavajte ovaj proizvod na odlagalište otpada, spaljivanjem ili miješanjem s otpadom iz kućanstva. Može dovesti do opasnosti ili teške ozljede zbog električnih sastavnih dijelova.

5. Često postavljana pitanja (FAQ) i rješavanje problema

Ako naiđete na probleme u vezi s proizvodom ili aplikacijom ili na uobičajene probleme i pitanja, pogledajte članke s često postavljanim pitanjima (FAQ) na <https://segway-navimow.my.site.com>

6. Važne informacije

6.1 EZ IZJAVA O SUKLADNOSTI

Proizvođač

Ime: Navimow B.V.

Adresa: Dynamostraat 7, 1014BN Amsterdam, Nizozemska

Ovlašteni zastupnik

Ime: AR Experts B.V.

Adresa: P.O. Box 5047, 3620 AA Breukelen, Nizozemska

Predmet izjave

Generička oznaka: Robotska kosilica

Naziv proizvoda: Serija Navimow i

Tip/model: i105E/i108E

Serijski broj: S4RE x yyyy x yyyy/S4TH x yyyy x yy/S4RK x yyyy x yyyy/S4TN x yyyy x yy/S4RL x yyyy x yy/S4TP x yyyy x yyyy („x” označava bilo koje slovo od A do Z osim O i I, „y” označava bilo koje slovo od A do Z osim O i I ili bilo koji broj od 0 do 9)

Ova Izjava o sukladnosti izdaje se pod isključivom odgovornošću proizvođača.

Predmet gore opisane izjave sukladan je sa sljedećim direktivama EU-a:

1. Direktiva o radijskoj opremi (2014/53/EU)
2. Direktiva o strojevima (2006/42/EZ)
3. Direktiva o ograničenju uporabe određenih opasnih tvari (RoHS) (2011/65/EU) i Direktiva o izmjeni ((EU)2015/863)

Sukladnost s ovim direktivama ocijenjena je za ovaj proizvod kroz dokazivanje sukladnosti sa sljedećim usklađenim normama i/ili

tehničkim specifikacijama:

EN 60335-1:2012+A11:2014+AC:2014+A13:2017+A1:2019+A14:2019+A2:2019+A15:2021

EN 50636-2-107:2015+A1:2018+A2:2020+A3:2021

EN IEC 61000-3-2:2019+A1:2021

EN 301 908-1 V13.1.1

EN 61000-3-3:2013+A1:2019

EN 301 489-1 V2.2.3

EN IEC 55014-1:2021

EN 301 489 - 3 V2.2.0

EN IEC 55014-2:2021

EN 301 489-17 V3.2.4

EN 300 220-1 V3.1.1

EN 301 489-19 V2.1.1

EN 300 220-2 V3.1.1

EN 301 489-52 V1.2.1

EN 300 328 V2.2.2

EN 301 511 V12.5.1

EN 303 413 V1.1.1

EN IEC 62311:2020

EN 50665:2017

EN IEC 63000:2018

EN 62133-2:2017

Potpisano za i u ime: Navimow B.V.

Mjesto: Changzhou, Kina

Datum: 1. 11. 2023.

Ime: Crystal Zhuang

Funkcija: Voditelj certifikacije

Potpis: Crystal Zhuang

6.2 UKCA IZJAVA O SUKLADNOSTI

Proizvođač

Ime: Navimow B.V.

Adresa: Dynamostraat 7, 1014BN Amsterdam, Nizozemska

Predmet izjave

Generička oznaka: Robotska kosilica

Naziv proizvoda: Serija Navimow i

Tip/model: i105E/i108E

Serijski broj: S4RJ x yyyy x yyyy/S4TM x yyyy x yyyy

(„x” označava bilo koje slovo od A do Z osim O i I, „y” označava bilo koje slovo od A do Z osim O i I ili bilo koji broj od 0 do 9)

Ova Izjava o sukladnosti izdaje se pod isključivom odgovornošću proizvođača.

Predmet gore opisane izjave sukladan je sa sljedećim zakonodavstvom UK-a:

1. Uredbe o radijskoj opremi iz 2017.
2. Uredbe (sigurnosne) o nabavi strojeva iz 2008.
3. Uredbe o ograničenju uporabe određenih opasnih tvari u električnoj i elektroničkoj opremi iz 2012.

Sukladnost s ovim Direktivama ocijenjena je za ovaj proizvod dokazivanjem sukladnosti sa sljedećim naznačenim standardima i/ili tehničkim specifikacijama:

BS EN 60335-1:2012+A11:2014+AC:2014+A13:2017+A1:2019+A14:2019+A2:2019+A15:2021

BS EN 50636-2-107:2015+A1:2018+A2:2020+A3:2021

BS EN IEC 61000-3-2:2019+A1:2021

EN 301 908-1 V13.1.1

BS EN 61000-3-3:2013+A1:2019

EN 301 489-1 V2.2.3

BS EN IEC 55014-1:2021

EN 301 489 - 3 V2.2.0

BS EN IEC 55014-2:2021

EN 301 489-17 V3.2.4

EN 300 220-1 V3.1.1

EN 301 489-19 V2.1.1

EN 300 220-2 V3.1.1

EN 301 489-52 V1.2.1

EN 300 328 V2.2.2

EN 301 511 V12.5.1

EN 303 413 V1.1.1

BS EN IEC 62311:2020

BS EN 50665:2017

BS EN IEC 63000:2018

BS EN 62133-2:2017

Potpisano za i u ime: Navimow B.V.

Mjesto: Changzhou, Kina

Datum: 10. 11. 2023.

Ime: Crystal Zhuang

Funkcija: Voditelj certifikacije

Potpis: Crystal Zhuang

6.3 Certifikati

Izjava o sukladnosti za Europsku uniju

Informacije o zbrinjavanju za korisnike otpadne električne i elektroničke opreme



Ovaj simbol na proizvodu ili na njegovoj ambalaži označava da se rabljeni električni i elektronički proizvodi ne smiju miješati s nerazvrstanim komunalnim otpadom. Za pravilnu obradu vaša je odgovornost zbrinuti svoju otpadnu opremu dogovaranjem odvoza na za to predviđena sabirna mjesta.

Pravilno odlaganje ovog proizvoda pomoći će uštedjeti vrijedne resurse i spriječiti moguće negativne učinke na ljudsko zdravlje i okoliš koji bi inače mogli nastati zbog neprimjerenog rukovanja otpadom.

Da biste vratili rabljeni uređaj, koristite se sustavima povrata i prikupljanja ili se obratite prodavaču kod kojeg je proizvod kupljen, što je besplatno. Obratite se lokalnom tijelu za dodatne pojedinosti o najbližem predviđenom sabirnom mjestu.

Kazne se mogu primjenjivati za nepravilno odlaganje ovog otpada u skladu s vašim nacionalnim zakonodavstvom.

Informacije o odlaganju rabljenih baterija za korisnike



Ovaj simbol znači da se baterije i akumulatori na kraju životnog vijeka ne smiju miješati s nerazvrstanim komunalnim otpadom. Vaše sudjelovanje važan je dio napora da se utjecaj baterija i akumulatora na okoliš i ljudsko zdravlje svede na minimum. Za pravilno recikliranje ovaj proizvod ili baterije ili akumulateore koje sadrži možete vratiti dobavljaču ili na predviđeno sabirno mjesto, što je besplatno.

Pravilno odlaganje ovog proizvoda pomoći će uštedjeti vrijedne resurse i spriječiti moguće negativne učinke na ljudsko zdravlje i okoliš koji bi inače mogli nastati zbog neprimjerenog rukovanja otpadom.

Kazne se mogu primjenjivati za nepravilno odlaganje ovog otpada u skladu s vašim nacionalnim zakonodavstvom.

Postoje odvojeni sustavi prikupljanja rabljenih baterija i akumulatora.

Baterije i akumulateore pravilno odložite u centar za prikupljanje/recikliranje otpada u vašoj lokalnoj zajednici.

Ograničenje uporabe određenih opasnih tvari (RoHS)

Navimow B.V. ovim putem izjavljuje da cijeli proizvod, uključujući njegove dijelove (kabele, žice itd.) ispunjava zahtjeve Direktive o ograničenju uporabe određenih opasnih tvari (RoHS) 2011/65/EU i izmjene Delegirane direktive Komisije (EU) 2015/863 o ograničenju uporabe određenih opasnih tvari u električnoj i elektroničkoj opremi („preinačeni RoHS” ili „RoHS 2.0”).

Direktiva o radijskoj opremi

Navimow B.V. ovim putem izjavljuje da je proizvod naveden u ovom odjeljku sukladan s bitnim zahtjevima i drugim relevantnim odredbama Direktive o radijskoj opremi 2014/53/EU.

Direktiva o strojevima

Navimow B.V. ovim putem izjavljuje da je proizvod naveden u ovom odjeljku sukladan s bitnim zahtjevima i drugim relevantnim odredbama Direktive o strojevima 2006/42/EZ.

Ovlašteni zastupnik za Europu:



AR Experts B.V., P.O. Box 5047, 3620 AA Breukelen, Nizozemska

Navimow B.V. ovim putem izjavljuje da je proizvod sukladan s bitnim zahtjevima i drugim relevantnim odredbama Direktive o ograničenju uporabe određenih opasnih tvari (RoHS) 2011/65/EU i izmjene Delegirane direktive Komisije (EU) 2015/863, Direktive o radijskoj opremi 2014/53/EU i Direktive o strojevima 2006/42/EZ.

Bluetooth	Frekvencijski pojasevi	2,4000 - 2,4835 GHz
	Maks. RF snaga	20 mW

UK izjava o sukladnosti

Informacije o zbrinjavanju za korisnike otpadne električne i elektroničke opreme



Ovaj simbol na proizvodu ili na njegovoj ambalaži označava da se rabljeni električni i elektronički proizvodi ne smiju miješati s nerazvrstanim komunalnim otpadom. Za pravilnu obradu vaša je odgovornost zbrinuti svoju otpadnu opremu dogovaranjem odvoza na za to predviđena sabirna mjesta.

Pravilno odlaganje ovog proizvoda pomoći će uštedjeti vrijedne resurse i spriječiti moguće negativne učinke na ljudsko zdravlje i okoliš koji bi inače mogli nastati zbog neprimjerenog rukovanja otpadom.

Da biste vratili rabljeni uređaj, koristite se sustavima povrata i prikupljanja ili se obratite prodavaču kod kojeg je proizvod kupljen, što je besplatno. Obratite se lokalnom tijelu za dodatne pojedinosti o najbližem predviđenom sabirnom mjestu.

Kazne se mogu primjenjivati za nepravilno odlaganje ovog otpada u skladu s vašim nacionalnim zakonodavstvom.

Informacije o odlaganju rabljenih baterija za korisnike



Ovaj simbol znači da se baterije i akumulatori na kraju životnog vijeka ne smiju miješati s nerazvrstanim komunalnim otpadom. Vaše sudjelovanje važan je dio napora da se utjecaj baterija i akumulatora na okoliš i ljudsko zdravlje svede na minimum. Za pravilno recikliranje ovaj proizvod ili baterije ili akumulatore koje sadrži možete vratiti dobavljaču ili na predviđeno sabirno mjesto, što je besplatno.

Pravilno odlaganje ovog proizvoda pomoći će uštedjeti vrijedne resurse i spriječiti moguće negativne učinke na ljudsko zdravlje i okoliš koji bi inače mogli nastati zbog neprimjerenog rukovanja otpadom.

Kazne se mogu primjenjivati za nepravilno odlaganje ovog otpada u skladu s vašim nacionalnim zakonodavstvom.

Postoje odvojeni sustavi prikupljanja rabljenih baterija i akumulatora.

Baterije i akumulatore pravilno odložite u centar za prikupljanje/recikliranje otpada u vašoj lokalnoj zajednici.

Uredbe o ograničenju uporabe određenih opasnih tvari u električnoj i elektroničkoj opremi iz 2012.

Navimow B.V. ovim putem izjavljuje da cijeli proizvod, uključujući njegove dijelove (kabele, žice itd.) ispunjava zahtjeve Uredbi o ograničenju uporabe određenih opasnih tvari u električnoj i elektroničkoj opremi iz 2012.

Uredbe o radijskoj opremi iz 2017.

Navimow B.V. ovim putem izjavljuje da je proizvod naveden u ovom odjeljku sukladan s bitnim zahtjevima i drugim relevantnim odredbama Uredbi o radijskoj opremi 2017.

Uredbe (sigurnosne) o nabavi strojeva iz 2008.

Navimow B.V. ovim putem izjavljuje da je proizvod naveden u ovom odjeljku sukladan s bitnim zahtjevima i drugim relevantnim odredbama Uredbi (sigurnosnih) o nabavi strojeva iz 2008.

Navimow B.V. ovim putem izjavljuje da je proizvod sukladan s bitnim zahtjevima i drugim relevantnim odredbama Uredbi o ograničenju uporabe određenih opasnih tvari u električnoj i elektroničkoj opremi iz 2012., Uredbi o radijskoj opremi iz 2017. i Uredbi (sigurnosnih) o nabavi strojeva iz 2008.

Izjava o sukladnosti može se pogledati na sljedećoj adresi: <https://navimow.segway.com/HelpCenter>

Bluetooth	Frekventijski pojasevi	2,4000 - 2,4835 GHz
	Maks. RF snaga	20 mW

6.4 Ograničeno jamstvo

Ugovor o ograničenom jamstvu i arbitraži

OBAVIJEST: PROČITAJTE OVAJ UGOVOR O OGRANIČENOM JAMSTVU I ARBITRAŽI I ZADRŽITE GA ZA BUDUĆU UPOTREBU. OVAJ UGOVOR SADRŽI KLAUZULE O OGRANIČENOM JAMSTVU ZA POTROŠAČE U EUROPI I ARBITRAŽNE KLAUZULE U VEZI S PROIZVODOM NAVIMOW („PROIZVOD“) TE SVE TRANSAKCIJE I POTRAŽIVANJA KOJA SE ODNOSE NA I/ILI PROIZLAZE IZ PROIZVODA. OVO JE OBVEZUJUĆI UGOVOR („UGOVOR“) IZMEĐU VAS (KAO POJEDINCA ILI SUBJEKTA) I PROIZVOĐAČA („NAVIMOW“), TVRTKE NAVIMOW B.V. („TVRTKA NAVIMOW“) I NJEZINIH POVEZANIH DRUŠTAVA (UKLJUČUJUĆI, ALI NE OGRANIČAVAJUĆI SE NA NJEZINO DRUŠTVO MAJKU, PODRUŽNICU, POVEZANA DRUŠTVA, PREDNIKA, DRUŠTVO SLJEDNIKA, ADMINISTRATORE, NASLJEDNIKE, PRAVNE SLJEDNIKE, SLUŽBENIKE, DIREKTORE, VODITELJE, ZAPOSLENIKE, ČLANOVE, DIONIČARE I AGENTE, ODVJETNIKE, OSIGURAVATELJE ILI REOSIGURATELJE) (ZAJEDNO U DALJNJEM TEKSTU KAO „UGOVORNE STRANE TVRTKE NAVIMOW“), ZASTUPNICI TVRTKE NAVIMOW (KAKO JE TO ODREĐENO U NASTAVKU) I NJIHOVA POVEZANA DRUŠTVA (ZAJEDNO U DALJNJEM TEKSTU KAO „ZASTUPNICI TVRTKE NAVIMOW“). KUPOVINA PROIZVODA, OTVARANJE AMBALAŽE PROIZVODA, UPORABA PROIZVODA, ZADRŽAVANJE PROIZVODA, ISKORIŠTAVANJE POGODNOSTI IZ OVOG UGOVORA ILI ELEKTRONIČKO PRIHVAĆANJE OVOG UGOVORA PREDSTAVLJAJU PRIHVAT OVOG UGOVORA. U SLUČAJU DA KAO RODITELJ ILI ZAKONSKI SKRBNIK KUPITE OVAJ PROIZVOD U IME ILI ZA SVOJU DJECU, OVIME STE SUGLASNI, ODOBRAVATE I PRISTAJETE U POGLEDU SVIH ODREDBI I UVJETA UGOVORA DA ĆETE I VI I VAŠA DJECA BITI OBVEZANI OVIM UGOVOROM. PRIHVAĆATE I POTVRĐUJETE STE DA STE PRIMILI DOSTATNU OBAVIJEST O OVOM UGOVORU TE STE SUGLASNI S OVIM UGOVOROM.

Zabilježite serijski broj vašeg proizvoda

U nastavku zabilježite serijski broj vašeg proizvoda. Serijski broj možete pronaći na vanjskoj strani kutije za isporuku ili na dnu proizvoda.

Kontakti

Proizvod proizvodi i distribuira tvrtka Navimow B.V. („Navimow“).

Ovdje je potreban serijski broj

1. Ograničeno jamstvo

Ovo Ograničeno jamstvo pokriva samo nedostatke bilo kojeg materijala ili kvalitete Proizvoda i sastavnog dijela kada se Proizvod i njegovi sastavni dijelovi upotrebljavaju u redovnim i uobičajenim uvjetima. U slučaju da se otkrije nedostatak obuhvaćen ovim Ograničenim jamstvom, tvrtka Navimow i/ili druge Ugovorne strane tvrtke Navimow popraviti će ili zamijeniti neispravan Proizvod ili njegove sastavne dijelove prema vlastitom nahođenju u skladu s ovim Ograničenim jamstvom na datum kada je ono stupilo na snagu²⁵ (kasniji datum ima prednost u primjeni), bilo da je to tvrtka Navimow, ovlašteni prodavatelj tvrtke Navimow, ovlašteni distributer tvrtke Navimow ili ovlašteni Zastupnik (svaki pojedinačno u daljnjem tekstu „Zastupnik tvrtke Navimow“ ili zajedno „Zastupnici tvrtke Navimow“).

Proizvod obuhvaćen ovim jamstvom	Ograničeno jamstveno razdoblje
i105E, i108E	3 godine
Baterijski sklopovi i adapteri za napajanje	2 godine

Oštrice se smatraju dijelovima za jednokratnu uporabu i nisu obuhvaćene ovim jamstvom.

OVO OGRANIČENO JAMSTVO U OVOM DOKUMENTU JEDINO JE IZRIČITO JAMSTVO KOJE SE PRIMJENJUJE NA PROIZVOD I NJEGOVE SASTAVNE DIJELOVE, PRIBOR I SERVISNI POPRAVAK. TVRTKA NAVIMOW I UGOVORNE STRANE TVRTKE NAVIMOW ODRIČU SE SVAKE ODGOVORNOSTI ZA SVA OSTALA IZRIČITIH JAMSTAVA. TVRTKA NAVIMOW I DRUGE UGOVORNE STRANE TVRTKE NAVIMOW OGRANIČAVAJU TRAJANJE I PRAVNA SREDSTVA ZA SVA PREŠUTNA JAMSTVA, UKLJUČUJUĆI, BEZ OGRANIČENJA, JAMSTVA UTRŽIVOSTI I PRIKLADNOSTI ZA ODREĐENU NAMJENU, BILO DA PROIZLAZE IZ ZAKONA, POSTUPKA TRGOVANJA, TIJEKA IZVEDBE, KORIŠTENJA TRGOVANJEM ILI NA DRUGI NAČIN, DO ISTEKA TRAJANJA OVOG IZRIČITOG OGRANIČENOG JAMSTVA. OVO OGRANIČENO JAMSTVO OPISUJE USLUGU KOJA VAM JE DOSTUPNA U SLUČAJU DA VAŠ PROIZVOD ZAHTIJEVA JAMSTVENU USLUGU. OVO OGRANIČENO JAMSTVO DODATNO JE JAMSTVO KOJE NI NA KOJI NAČIN NE UTJEČE NITI OGRANIČAVA ZAKONSKA PRAVA KOJA MOŽETE IMATI KAO POTROŠAČ, PRIMJERICE, U POGLEDU SUKLADNOSTI, A PREMA LOKALNIM ZAKONIMA MOŽETE IMATI I DODATNU ZAŠTITU.

2. Postupak servisiranja unutar Ograničenog jamstva

Mrežne usluge tvrtke Navimow dostupne su na navimow.segway.com. Ako tijekom uporabe Proizvoda smatrate da Proizvod ili njegov sastavni dio ima nedostatak i/ili ne radi ispravno. ODMAH PRESTANITE KORISTITI SE PROIZVODOM I PRAVILNO POHRANITE PROIZVOD. VAŠA DALJNJA UPORABA PROIZVODA U TAKVIM OKOLNOSTIMA MOŽE VAM PROUZROČITI TEŠKE TJELESNE OZLJEDE ILI ČAK SMRT ILI TO MOŽE PROUZROČITI DRUGIMA I/ILI PROUZROČITI ŠTETU NA IMOVINI.

Nakon toga, odmah se obratite tvrtki Navimow na support-navimow@rlm.segway.com. ili putem Razgovora uživo (Live Chat) u aplikaciji. Osoblje za tehničku podršku tvrtke Navimow dostupno je na mreži kako bi vam pomogli u dijagnosticiranju nedostatka i, ako on postoji, pružili daljnje upute. U slučaju da su potrebne jamstvene usluge, pripremite sljedeće materijale, uključujući (i) dokaz o prvotnoj kupnji Proizvoda, (ii) serijski broj Proizvoda i (iii) opis nedostatka, ako je to primjenjivo. Nakon provjere ispunjavate li uvjete za zaštitu i/ili usluge iz Ograničenog jamstva, trebali biste nam navesti svoje ime, adresu e-pošte, poštansku adresu i telefonski broj za kontakt, a mi ćemo vas voditi kako bismo vam pružili našu uslugu.

Ako želite vratiti neispravnu jedinicu u servis, snositi ćete troškove otpreme i rizik gubitka i oštećenja koji mogu nastati tijekom dostave od vas do tvrtke Navimow i od tvrtke Navimow do vas. Morate svoj neispravan Proizvod ili sastavni dio poslati uz originalnu ambalažu ili ambalažu odobrenu od strane tvrtke Navimow, a koja će vam biti isporučena uz naplatu, sve kako biste otpremili Proizvod do tvrtke Navimow. Obraniti ćete, obeštetiti i osloboditi tvrtku Navimow odgovornosti za svaki gubitak i/ili štetu koja može biti uzrokovana vašim neispravnim pakiranjem ili isporukom Proizvoda ili sastavnog dijela do tvrtke Navimow.

Ovlašteni pružatelj usluga ili Zastupnik tvrtke Navimow pregledat će vaš vraćeni Proizvod. Ako tvrtka Navimow opravdano utvrdi da problem nije obuhvaćen Ograničenim jamstvom, tvrtka Navimow će vas obavijestiti o servisnim ili zamjenskim alternativama koje su vam dostupne uz naknadu ili će vam tvrtka Navimow vratiti vaš Proizvod bez njegova popravljivanja te ćete u tom slučaju snositi troškove otpreme i osiguranja za dostavu vašeg Proizvoda od tvrtke Navimow do vas. U slučaju da bilo koja usluga nije pokrivena Ograničenim jamstvom, a odbijete plaćenu uslugu koju preporučuju Ugovorne strane tvrtke Navimow i/ili Zastupnik tvrtke Navimow, razumijete i prihvaćate da neuspjeh popravka i/ili servisa Proizvoda može povećati rizik od pada i/ili kvara Proizvoda koji može prouzročiti tešku materijalnu štetu, teške tjelesne ozljede ili smrt i slažete se da ova izjava predstavlja vaš informirani pristanak na takav rizik.

Za povrat koji ispunjava uvjete za jamstvenu zaštitu i/ili usluge, tvrtka Navimow će servisirati neispravne Proizvode novim ili obnovljenim dijelovima iste ili slične izvedbe bez naplate ikakvih troškova usluge. Za dijelove koje ona zamijeni, tvrtka Navimow pridržava vlasništvo nad njima ili postaje njihov vlasnik. U tom slučaju, tvrtka Navimow će platiti opravdane povratne troškove isporuke kako bi vam vratila Proizvod.

3. Prihvatljivost ograničenog jamstva

3.1 Tvrtka Navimow mora zaprimiti vaš zahtjev za uslugu unutar jamstvenog razdoblja Ograničenog jamstva kako je to gore opisano, a također mora zaprimiti vaš Proizvod u skladu s gore definiranim postupkom servisiranja unutar Ograničenog jamstva.

3.2 Vaš proizvod mora biti kupljen od ovlaštenog Zastupnika tvrtke Navimow.

3.3 Morate dostaviti originalnu potvrdu o kupovini.

3.4 Vaš proizvod mora imati čitljiv, nezaklonjen, netaknut i neizmijenjen serijski broj.

3.5 Sve plombe otporne na neovlaštene zahvate moraju biti netaknute, na svojem mjestu i neizmijenjene.

4. Isključenje primjene Ograničenog jamstva

Ovo Ograničeno jamstvo opisuje uslugu koja vam je dostupna ako vaš proizvod zahtijeva jamstveni servis, a možda imate i dodatnu zaštitu prema lokalnom zakonodavstvu. Ovo Ograničeno jamstvo ne pokriva, odnosno isključuje primjenu u slučaju štete na vašem proizvodu ili bilo kojoj njegovoj komponenti koja je prouzročena:

4.1 Zloupotrebom, pogrešnom uporabom, nemarom, nepažnjom ili komercijalnom uporabom.

4.2 Nepravilnim punjenjem, skladištenjem, održavanjem ili radom Proizvoda koji nisu u skladu s uputama ili ograničenjima koja su navedena u korisničkim materijalima.

4.3 Uporabom Proizvoda koja nije u skladu s primjenjivim zakonima i propisima.

4.4 Korištenjem Proizvodom od strane osoba s neodgovarajućim iskustvom.

4.5 Nesrećom, sudarom, štetom od požara, oštećenje od prodora vode, kemijskim oštećenjem, uporabom proizvoda izvan njegova raspona radne temperature, visokotlačnim vodenim mlazom, potresom ili padom.

4.6 Izmjenama na mehaničkim dijelovima, izmjenama na elektroničkim dijelovima ili izmjenama na softveru ugrađenom u Proizvod.

4.7 Servisom, popravkom i održavanjem od strane neovlaštenih pružatelja usluga.

4.8 Kozmetičkim oštećenjima.

4.9 Uporabom proizvoda zajedno s proizvodom, komponentom ili priborom treće strane.

4.10 Redovnim trošenjem habajućih dijelova.

4.11 Uporabom proizvoda s istrošenim habajućim dijelovima.

5. IZJAVA O ODRICANJU I OGRANIČENJU ODGOVORNOSTI

5.1 UGOVORNE STRANE TVRTKE NAVIMOW NE PREUZIMAJU NITI OVLAŠĆUJU BILO KOGA DA U NJIHOVO IME PREUZME BILO KOJU OBVEZU ILI ODGOVORNOST U VEZI S PROIZVODOM, NJEGOVIH SASTAVNIM DIJELOVIMA, PRIBOROM, SERVISNIM POPRAVKOM ILI OVIM OGRANIČENIM JAMSTVOM.

5.2 UGOVORNE STRANE TVRTKE NAVIMOW I ZASTUPNICI TVRTKE NAVIMOW NISU ODGOVORNI ZA BILO KAKAV GUBITAK UPORABE PROIZVODA, NJEGOVIH SASTAVNIH DIJELOVA, PRIBORA ILI ZA BILO KAKVE POTEŠKOĆE ILI DRUGE GUBITKE ILI ŠTETU KOJI BI MOGLI BITI PROUZROČENI BILO KAKVIM NEDOSTATKOM PROIZVODA, NJEGOVIH SASTAVNIH DIJELOVA, PRIBORA, SERVISNOG POPRAVKA ILI ZA BILO KOJU DRUGU SLUČAJNU ILI POSLJEDIČNU ŠTETU KOJA MOŽE NASTATI KAO POSLJEDICA BILO KAKVOG NEDOSTATKA PROIZVODA, NJEGOVIH SASTAVNIH DIJELOVA, PRIBORA ILI SERVISNOG POPRAVKA. NEKE ZEMLJE NE DOPUŠTAJU ISKLJUČENJE ILI OGRANIČENJE SLUČAJNE ILI POSLJEDIČNE ŠTETE, STOGA SE GORE NAVEDENO OGRANIČENJE ILI ISKLJUČENJE MOŽDA NEĆE PRIMJENJIVATI NA VAS U MJERI U KOJOJ JE TO ZABRANJENO MJERODAVNIM PRAVOM.

5.3 UGOVORNE STRANE TVRTKE NAVIMOW I ZASTUPNICI TVRTKE NAVIMOW NI U KOJEM SLUČAJU NEĆE BITI POTPUNO I ZAJEDNO ODGOVORNI ZA SVA POTRAŽIVANJA PREMA BILO KOJEM PRIMJENJIVOM ZAKONU ILI INSTITUTU, BILO SOLIDARNO ILI POJEDINAČNO, A KOJI PROIZLAZE IZ ILI SU POVEZANI S KUPNJOM PROIZVODA, UPORABOM PROIZVODA, KRŠENJEM UGOVORA, PROTUPRAVNIM POSTUPANJEM (UKLJUČUJUĆI NEPAŽNJU) ILI DRUGOM RADNJOM KOJI PREMAŠUJU OBVEZU POPRAVKA ILI ZAMJENE BILO KOJEG NEISPRAVNOG PROIZVODA, ŠTO JE NADALJE PODLOŽNO ISKLJUČIVOM VLASTITOM NAHOĐENJU TVRTKE NAVIMOW. UGOVORNE STRANE TVRTKE NAVIMOW I ZASTUPNICI TVRTKE NAVIMOW NI U KOJEM SLUČAJU NEĆE BITI ODGOVORNI BILO KOJOJ OSOBI ZA POSLJEDIČNU, NEIZRAVNU, SLUČAJNU, POSEBNU, PREVENTIVNU, KAZNENU ILI POBOLJŠANU ŠTETU KOJA PROIZLAZI IZ ILI SE ODNOSI NA I/ILI JE U VEZI S KUPNJOM PROIZVODA, KRŠENJEM OVOG UGOVORA ILI OBVEZAMA PROIZVOĐAČA, NEOVISNO O TOME (A) JESU LI TAKVE ŠTETE BILE PREDVIDIVE, (B) JESU LI TVRTKA NAVIMOW ILI DRUGE UGOVORNE STRANE TVRTKE NAVIMOW OBAVIJEŠTENE O MOGUĆNOSTI NASTANKA TAKVE ŠTETE I (C) PRAVNOM ILI PRAVIČNOM INSTITUTU (UGOVOR, PROTUPRAVNO POSTUPANJE ILI NEŠTO DRUGO) NA KOJEMU SE ZAHTJEV TEMELJI, OSIM AKO SU TAKVA OGRANIČENJA I IZUZEĆA ZABRANJENA MJERODAVNIM PRAVOM. PRETHODNA OGRANIČENJA ILI ISKLJUČENJA PRIMJENJUJU SE ČAK I AKO PRAVNA SREDSTVA OŠTEĆENOG KUPCA ILI BILO KOJE DRUGE OSOBE (KOJA BI MOGLA IMATI PRAVO ILI POTRAŽIVANJE PREMA OVOM UGOVORU NA TEMELJU ZAKONA ILI KAPITALA) PREMA OVOM UGOVORU NE USPIJU OSTVARITI SVOJU KLJUČNU SVRHU. U SLUČAJU DA NEKE ZEMLJE NE DOPUŠTAJU ISKLJUČENJE ILI OGRANIČENJE ODREĐENE ILI SVIH GORE NAVEDENIH ŠTETA, U MJERI U KOJOJ TAKVA OGRANIČENJA ILI ISKLJUČENJA NISU DOPUŠTENA ZAKONOM, ONA SE MOŽDA NEĆE PRIMJENJIVATI NA VAS. NEKE ZEMLJE NE DOPUŠTAJU ISKLJUČENJE ILI OGRANIČENJE SLUČAJNE ILI POSLJEDIČNE ŠTETE, PA U MJERI U KOJOJ TAKVA OGRANIČENJA ILI ISKLJUČENJA NISU DOPUŠTENA ZAKONOM, GORE NAVEDENO OGRANIČENJE ILI ISKLJUČENJE MOŽDA SE NEĆE PRIMJENJIVATI NA VAS.

5.4 U mjeri u kojoj je to dopušteno mjerodavnim pravom, UGOVORNE STRANE TVRTKE NAVIMOW I ZASTUPNICI TVRTKE NAVIMOW ovim putem se ODRIČU svake odgovornosti i time nisu odgovorni za bilo kakvu štetu, uključujući, ali ne ograničavajući se na smrt, tjelesne ozljede ili štetu na imovini koja proizlazi iz ili je povezana s bilo kojim ponašanjem (uključujući povredu obveze), radnjom, nepostupanjem, djelovanjem (uključujući nečinjenje), propustom ili nemarom bilo kojeg ovlaštenog ili neovlaštenog zastupnika, distributera, veletrgovca, trgovca na malo, pružatelja usluga ili treće strane koja uključuje distribuciju Proizvoda ili njegovih usluga. U mjeri u kojoj je to dopušteno mjerodavnim pravom, izričite izjave i jamstva, ako postoje, koja su ovdje navedena, bit će jedina jamstva i izjave koje su UGOVORNE STRANE TVRTKE NAVIMOW pružile VAMA, bilo kojem potrošaču i/ili krajnjem korisniku, a UGOVORNE STRANE TVRTKE NAVIMOW neće biti odgovorne za bilo kakva druga jamstva i/ili izjave koje može dati i/ili dati druga osoba, osim ako UGOVORNE STRANE TVRTKE NAVIMOW u pisanom obliku izričito ne odobre takvo dodatno jamstvo i/ili izjavu koju treba dati potrošaču ili krajnjem korisniku.

6. Potraživanja, rješavanje sporova i arbitraža

KLAUZULE SADRŽANE U OVOM UGOVORU PRAVNO SU OBVEZUJUĆE ZA VAS (POJEDINCA ILI SUBJEKT) I TVRTKU NAVIMOW B.V., NJEZINA POVEZANA DRUŠTVA, UGOVORNE STRANE TVRTKE NAVIMOW I ZASTUPNIKE TVRTKE NAVIMOW. KLAUZULE SADRŽANE U OVOM UGOVORU MOGU UTJECATI NA VAŠA PRAVA I VAŠA JE ODGOVORNOST PROČITATI SLJEDEĆE ODJELJKE. OD UGOVORA MOŽETE ODUSTATI U ROKU OD 30 KALENDARSKIH DANA OD PRVE KUPNJE POTROŠAČA SLANJEM PORUKE E-POŠTE NA OPTOUT@SEGWAY.COM I PRUŽANJEM PRIMJENJIVIH PODATAKA. ZA VIŠE POJEDINOSTI POGLEDAJTE ODJELJAK 6.2.

6.1 Obvezujuća arbitraža

Ugovorne strane tvrtke Navimow, zastupnici tvrtke Navimow i vi suglasni ste da će svaki spor, prijepor ili potraživanje koji proizlaze iz ili u svezi s ovim ugovorom, ograničenim jamstvom, prodajom, stanjem ili izvedbom proizvoda, bilo temeljeno na ugovoru, deliktu, prijeveri, lažnom predstavljanju ili bilo kojoj drugoj pravnoj teoriji u zakonu ili u kapitalu, uključujući, ali ne ograničavajući se na bilo koje zahtjeve za smrt, ozljede ili imovinske štete, regulirat će se i tumačiti u skladu sa zakonima Nizozemske uz isključenje njegovih odredbi o sukobu zakona, a konačno će ih riješiti Međunarodna trgovačka komora (ICC) prema ICC-ovim pravilima o arbitraži iz 2021. (ICC Pravila) koja su trenutno na snazi, a za koja se Pravila smatra da su uključena referencom u ovu klauzulu. Nadalje, Ugovorne strane su suglasne da:

i. Sjedište arbitraže je Amsterdam, Nizozemska. ii. Sud se sastoji od 3 arbitra.

iii. Jezik arbitraže je engleski.

Odjeljak 6. Odredba „Potraživanja, rješavanje sporova i arbitraža” nastavit će važiti i nakon raskida ili isteka ovog ugovora i/ili ograničenog jamstva ili u slučaju da se ovaj ugovor i/ili ograničeno jamstvo smatra ništetnim, poništenim, nevažećim ili neizvršivim, u cijelosti ili djelomično, od strane nadležne sudske ustanove koja ima stvarne ovlasti i nadležnost za to pitanje.

6.2 Povlačenje

MOŽETE SE POVUĆI IZ OVOG POSTUPKA RJEŠAVANJA SPOROVA TAKO DA OBAVIJESTITE TVRTKU NAVIMOW ILI UGOVORNE STRANE TVRTKE NAVIMOW NAJKASNIJE U ROKU OD TRIDESET (30) KALENDARSKIH DANA NAKON DATUMA KUPNJE PROIZVODA OD STRANE PRVOG KUPCA POTROŠAČA. DA BISTE SE POVUKLI, OBAVIJEST MORATE POSLATI PORUKOM E-POŠTE NA ADRESU OPTOUT@SEGWAY.COM UZ SLJEDEĆI REDAK PREDMETA: „POVLAČENJE IZ ARBITRAŽE.” OBAVIJEST O POVLAČENJU PUTEM E-POŠTE MORA SADRŽAVATI (A) VAŠE IME, ADRESU E-POŠTE, POŠTANSKU ADRESU I TELEFONSKI BROJ; (B) DATUM KUPNJE PROIZVODA; (C) NAZIV MODELA PROIZVODA ILI BROJ MODELA; I (D) SERIJSKI BROJ. U SUPROTNOM MOŽETE ODUSTATI SLANJEM ODABIRA POVLAČENJA PUTEM PISMA TVRTKI NAVIMOW NA ADRESU Dynamostraat 7, 1014BN, Amsterdam, Nizozemska. PREPORUČENA POŠTA U ROKU OD TRIDESET (30) KALENDARSKIH DANA OD DATUMA KADA JE KRAJNJI KORISNIK PRVI PUT KUPIO PROIZVOD OD ZASTUPNIKA TVRTKE NAVIMOW. PISMO O POVLAČENJU MORA SADRŽAVATI SLJEDEĆE INFORMACIJE: (A) VAŠE IME, ADRESU E-POŠTE, POŠTANSKU ADRESU I TELEFONSKI BROJ; (B) DATUM KUPNJE PROIZVODA; (C) NAZIV MODELA PROIZVODA ILI BROJ MODELA; (D) SERIJSKI BROJ I (E) IZJAVU KAKO SLIJEDI: GORE NAVEDENI POTROŠAČ ODLUČUJE POVUĆI SE IZ POSTUPKA RJEŠAVANJA SPOROVA KAKO JE TO PREDVIĐENO OVIM OGRANIČENIM JAMSTVOM. TO SU JEDINA DVA UČINKOVITA NAČINA ZA POVLAČENJE IZ OVOG POSTUPKA RJEŠAVANJA SPOROVA. ODABIR POVLAČENJA IZ OVOG POSTUPKA RJEŠAVANJA SPOROVA NI NA KOJI NAČIN NEĆE UTJECATI NA POKRIĆE OGRANIČENOG JAMSTVA, A VI ĆETE I DALJE IMATI PRAVO NA POGODNOSTI OGRANIČENOG JAMSTVA.

6.3 Jezik

Ovaj se Ugovor može prevesti na različite jezike. U slučaju sukoba prevladava engleska inačica i ima svojstvo kontrolne inačice.

7. Predviđeni korisnici treće strane

(a) Ako fizička osoba primi novi Proizvod kao dar od njegova izvornog kupca i taj primatelj ne postane ugovorna strana ovog Ugovora, tada će se taj primatelj smatrati predviđenim korisnikom treće strane iz ovog Ugovora. (b) Ako je (i) fizička osoba u obitelji ili kućanstvu kupac Proizvoda, (ii) razumno je očekivati da bi takva osoba mogla upotrebljavati i služiti se Proizvodom te isti na nju može utjecati, a (iii) da ta osoba nije ugovorna strana ovog Ugovora, tada će se ta osoba smatrati predviđenim korisnikom treće strane iz ovog Ugovora.

8. Zastara

Ugovorne strane su suglasne da svaki spor, prijepor ili potraživanje koji proizlaze iz ili u svezi s ovim Ugovorom, ograničenim jamstvom, prodajom, stanjem ili učinkovitošću Proizvoda, bilo da se temelji na ugovoru, protupravnom postupanju, prijevari, lažnom predstavljanju ili bilo kojem drugom pravnom institutu iz zakona ili kapitala, uključujući, ali ne ograničavajući se na bilo kakva potraživanja u vezi sa smrću, ozljedom ili materijalnom štetom, mora započeti u roku od godinu dana od nastupa uzroka tužbe.

9. Salvatorna klauzula

Ako je bilo koji pojam, odredba ili klauzula ovog Ugovora ništetna, nezakonita ili neizvršiva u bilo kojoj nadležnosti, takva ništetnost, nezakonitost ili neizvršivost neće utjecati na bilo koji drugi pojam, klauzulu ili odredbu ovog Ugovora ili poništiti ili učiniti neizvršivim taj pojam, klauzulu ili odredbu u bilo kojoj drugoj nadležnosti. Nakon što utvrde da je bilo koji pojam, klauzula ili odredba ništetna, nezakonita ili neizvršiva, ugovorne strane će pregovarati u dobroj vjeri, a ako pregovori ne uspiju, arbitražni sud može izmijeniti ovaj Ugovor kako bi što je moguće bliže ostvario izvornu namjeru stranaka tako da bi se transakcije koje se razmatraju ovime konzumirale u najvećoj mogućoj mjeri kako je to prvotno razmatrano.

6.5 Obratite nam se

Proizvođač: Navimow B.V.

Adresa: Dynamostraat 7, 1014 BN Amsterdam, Nizozemska

Obratite nam se ako naiđete na probleme povezane s radom, održavanjem i sigurnošću ili pogreškama/kvarovima na kosilici.

E-pošta: support-navimow@rlm.segway.com

Ovlašteni zastupnik za Europu: AR Experts B.V., P.O. Box 5047, 3620 AA Breukelen, Nizozemska

Web-mjesto: navimow.segway.com

Proizvođač pridržava pravo izmjene proizvoda, izdavanja ažuriranja ugrađenog softvera i ažuriranja ovog priručnika u bilo kojem trenutku. Ilustracije proizvoda, dodatnog pribora i sučelja aplikacije u Uputama za uporabu služe samo kao referenca. Stvarni proizvod i funkcije mogu se razlikovati. Idite na navimow.segway.com da biste pogledali najnovije korisničke materijale.