

NAVIMOW

i Series

Brugermanual

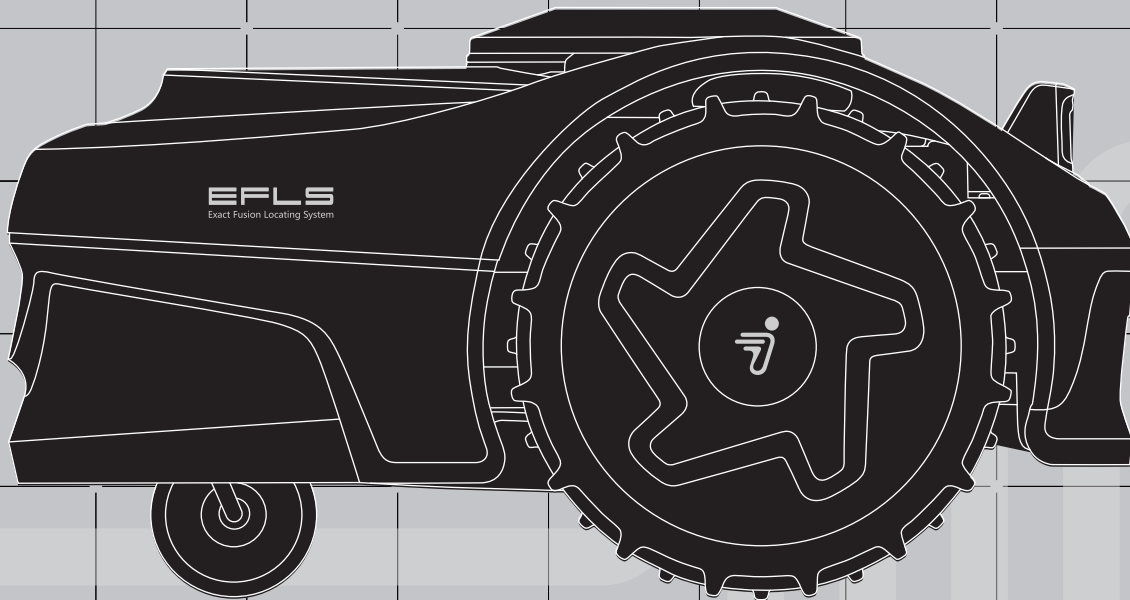

Indholdsfortegnelse

1. Oversigt	3
1.1 Indledning	3
1.2 Sådan fungerer EFLS 2.0	4
1.3 Sikkerhedsadvarsler	6
1.4 Symboler og mærkater	7
1.5 Kassens indhold	8
1.6 Dele og funktioner	9
1.7 Specifikationer	13
1.8 Tilbehør (sælges separat)	14
2. Installation og kortlægning	18
2.1 Før du starter	18
2.2 Aktivering af plæneklipperen	19
2.3 Find placeringer	20
2.4 Installation af GNSS-antennen og ladestationen	22
2.5 Opgradering til den nyeste firmware	25
2.6 Kortlæg arbejdsområdet	26
3. Daglig brug	30
3.1 Klipning	30
3.2 Navimow-appen	33
3.3 App-notifikationer	35
3.4 Indstillinger for plæneklipperen	37
3.5 Appindstillinger	39
4. Vedligeholdelse	40
4.1 Rengøring	40
4.2 Udskift knivene	41
4.3 Transport	42
4.4 Batteri	43
4.5 Strømforsyning	43
4.6 Opbevaring	43
4.7 Genbrug og bortskaffelse ved endt levetid	43
5. Ofte stillede spørgsmål og fejlfinding	45
6. Vigtig information	46
6.1 EU-OVERENSSTEMMELSESERKLÆRING	46
6.2 UKCA-OVERENSSTEMMELSESERKLÆRING	47
6.3 Certificeringer	48
6.4 Begrænset garanti	50
6.5 Kontakt os	54

Velkommen

Tak, fordi du valgte Navimow i-serien!

Med Exact Fusion Locating System 2.0 (EFLS 2.0) og suveræne terrængående egenskaber kan Navimow håndtere græsplæner af alle typer. Der kræves ingen kantledninger, og det er super nemt at bruge takket være smart app-tilslutning og det intuitive kontrolpanel. Opsamling af græs er ikke nødvendig, da det fine græsafklip fungerer som naturlig gødning. Nu er det sjovt at slå græs, og du får en perfekt vedligeholdt græsplæne uden at skulle bekymre dig.

1. Oversigt

1.1 Indledning

Navimow i-serien

Segway Navimow var banebrydende inden for udviklingen af robotplæneklippere til private uden afgrænsningskabler og lancerede Navimow H-serien som sit første generationsprodukt i 2022.

Navimow i-serien er en helt ny serie af robotplæneklippere, der er designet til kompakte græsplæner. Til græsplæner med en størrelse på mindre end 1000 m² (1/10 hektar) er Navimow i-serien dit foretrukne valg til vedligeholdelse af plænen.

Navimow er et avanceret robotklippesystem, der bruger en virtuel grænse, hvilket eliminerer behovet for komplicerede kantledninger. Den er let at betjene og håndtere, og Navimow giver dig mere fritid til at gøre de ting du elsker samt en fejlfri græsplæne uden besvær, hver gang du bruger plæneklipperen.

Navimow-systemet omfatter en robotplæneklipper, en ladestation, en antenne til globalt navigationssatellitssystem (Global Navigation Satellite System, GNSS) og Navimow-appen. Robotplæneklipperen og GNSS-antennen modtager samtidig positioneringssignaler fra satellitter for at lokalisere plæneklipperen og arbejdsområdet. Ladestationen oplader plæneklipperen og sender satellitpositioneringssignalet modtaget af GNSS-antennen til plæneklipperen for at forbedre plæneklipperens positioneringsnøjagtighed. Appen bruges til at fjerne styre plæneklipperen og overvåge status i realtid.

Plæneklipper

Robotplæneklipperen drives af en genopladelig litiumion-batteripakke. Ved hjælp af Navimow-appen på din telefon kan du definere grænserne for et arbejdsområde. Plæneklipperen vil så automatisk klippe græsset inden for grænserne. Klippestierne beregnes af algoritmen i henhold til arbejdsområdets form for at opnå den højeste klippeeffektivitet. Hvis batteriet løber tør, inden du er færdig med at klippe, går den automatisk tilbage til ladestationen for at lade op. Når den er opladet til 95 % af batteriniveaulet, fortsætter den, hvor den slap, og fuldfører opgaven.

3

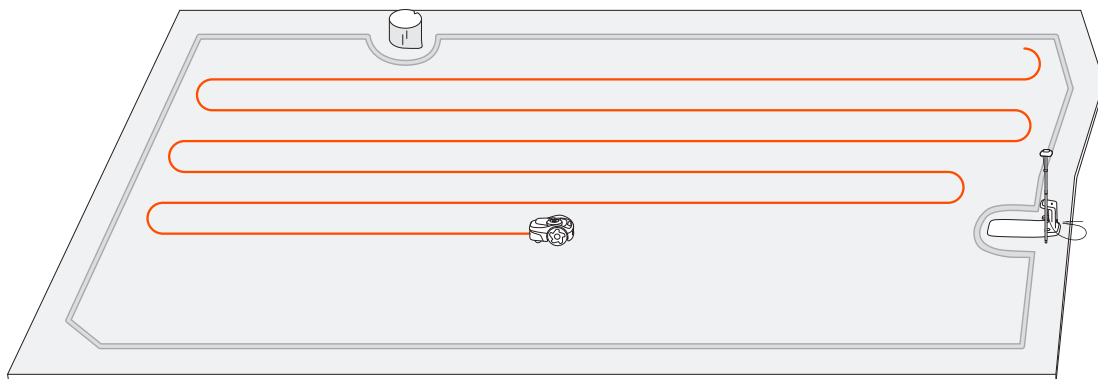

Navimow-appen

Navimow-appen er en vigtig del af Navimow-systemet. Du kan følge den interaktive vejledning, der vises via appen, for at fuldføre systeminstallationen og konfigurere arbejdsområdet. Du kan også bruge appen til at ændre plæneklipperens indstillinger, administrere arbejdsområdet, se plæneklipperens arbejdsstatus, fjernebetjene plæneklipperen osv. Du kan også få det nyeste og mest omfattende officielle Hjælp og support-indhold gennem appen.

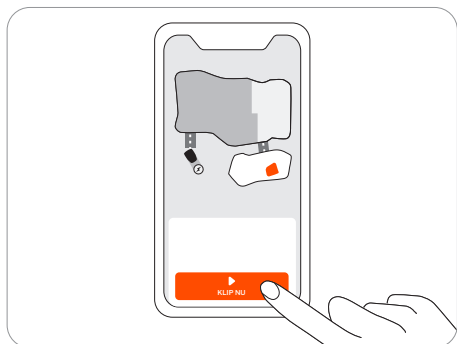

1.2 Sådan fungerer EFLS 2.0

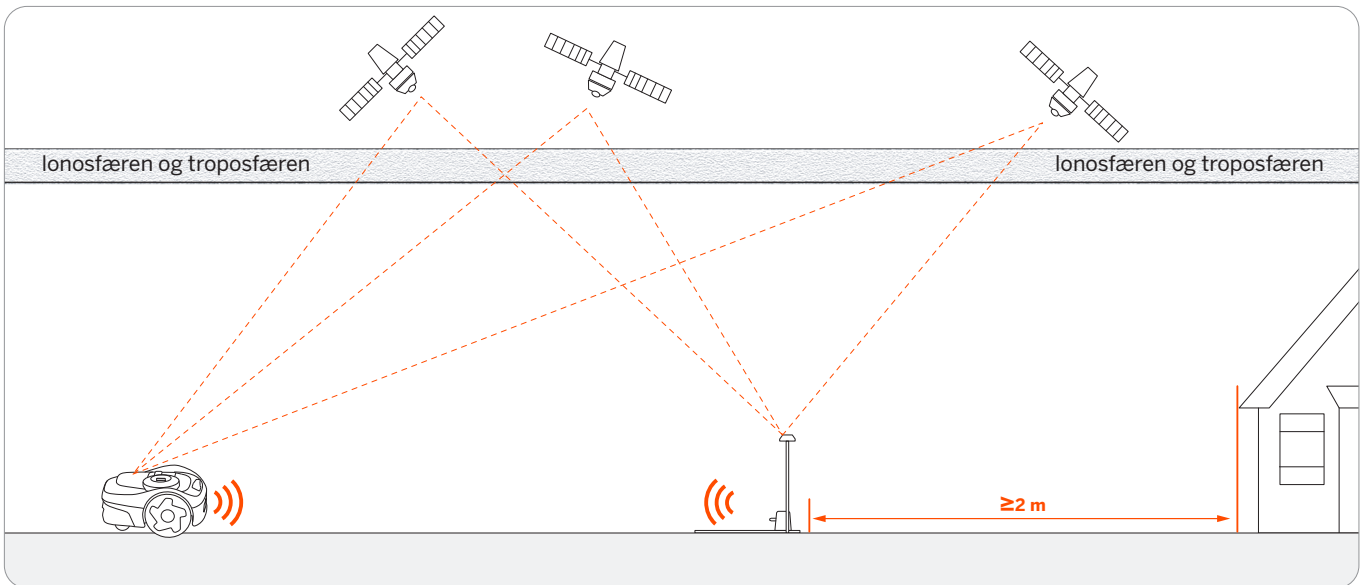

Nøjagtigt fusionslokaliseringssystem (Exact Fusion Locating System, EFLS) er Navimows unikke lokaliseringsteknologi med høj præcision. Baseret på satellitpositionering integrerer EFLS-teknologien forskellige sensordata for at forbedre positioneringsnøjagtigheden og fejltolerancen gennem algoritmefusion.

Plæneklipperen kan lokalisere sig selv gennem satellitsignaler, som også kan opfanges af antennen. Ved at sammenligne satellitsignalerne fra antennen og plæneklipperen kan fejl i transmissionen af signalet (såsom forskydningen af satellitsignalet, når det bevæger sig gennem ionosfæren) minimeres, hvilket forbedrer satellitpositioneringsnøjagtigheden til centimeterniveau.

Derudover kan data indsamlet af gyroskop, accelerometer, magnetisk kompas og kilometertællersensorer også integreres i dette system gennem Navimows datafusionsalgoritmer, hvilket yderligere forbedrer anvendeligheden af Navimow til forskellige miljøer.

EFLS 2.0 kombineret med teknologi til visuel samtidig lokalisering og kortlægning (Visual Simultaneous Localization and Mapping, VSLAM) er endnu et skridt i retning af en mere præcis positionering. I en have, hvor buske og høje træer kan blokere GPS-signalet, eller hvor antennen er installeret tæt på huse, kan positioneringen være unøjagtig. Med hjælp fra EFLS 2.0 får du et præcist arbejdsområde i disse komplekse udendørsmiljøer uden at lægge afgrænsningskabler, og klippestierne optimeres gennem algoritmer i arbejdsområdet for at opnå planlagte klipperesultater og maksimere plæneklipperens arbejds effektivitet.

Ved at integrere data indsamlet fra kamerasensoren kan EFLS 2.0 reducere fejl og unøjagtigheder forårsaget af dårligt GPS-signal. Under kortlægningen bruger plæneklipperen sit kamera til at opfange vigtige elementer i omgivelserne som huse og træer. Den bygger et visuelt kort ud fra disse funktioner og gemmer dem digitalt. Senere, når den når frem til et velkendt sted, kan plæneklipperen lokalisere sig selv ved at sammenligne aktuelle billeder med funktioner, der er gemt på kortet. I modsætning til satellitsignaler, som kan blokeres, fungerer et visuelt kort overalt. Efterhånden som den klipper mere, tilføjer plæneklipperen mere visuel information til kortet. Det øger dækningen og gør det muligt at opdatere kortet, hvis omgivelserne ændrer sig. Med tiden vil et opdateret visuelt kort forbedre plæneklipperens evne til at lokalisere sig selv. Se 2.6 Kortlæg arbejdsområdet for instruktioner om kortlægning og brug af funktioner i EFLS 2.0 til at forbedre positioneringsnøjagtigheden.

1.3 Sikkerhedsadvarsler

VIGTIGT

LÆS GRUNDIGT FØR BRUG

OPBEVAR TIL FREMTIDIG REFERENCE

- 1) Sørg for at installere og betjene Navimow (kaldet plæneklipperen i manualen) og ladestationen i henhold til instruktionerne. Gå til navimow.segway.com eller sektionen Hjælp og support via appen for at få den komplette brugermanual og de nyeste brugermaterialer.
- 2) Produktet er beregnet til at blive brugt til plæneklipping i hjemmet. Brug af plæneklipperen til andre formål end græsslåning kan medføre alvorlig personskade. For at undgå risiko for kvæstelser skal du læse og forstå alle advarsler. Du bedes forstå, at du kan reducere risikoen ved at følge instruktionerne og advarslerne i denne vejledning, men du kan ikke fjerne alle risiciene. Operatøren eller brugeren er ansvarlig for ulykker eller farer, der opstår for andre mennesker på deres ejendom.
- 3) Navimow har mange indbyggede sikkerhedssensorer, men der er stadig sikkerhedsrisici. Indstil græsslåningstiden til et tidsrum, hvor der ikke er mennesker eller kæledyr på plænen. Informér naboerne om risikoen for ulykker eller farer. Når du bruger plæneklipperen på en offentlig græsplæne, eller når din græsplæne er åben for din nabo eller gade, skal du beskytte eller indhegne plænen eller anbringe et advarselsskilt omkring arbejdsområdet, hvor der står: ADVARSEL! Automatisk plæneklipper! Hold dig væk fra maskinen! Hold øje med børn!
- 4) Forsøg IKKE selv at reparere eller foretage manuelle justeringer på plæneklipperen. Enhver uautoriseret ændring af plæneklipperen kan forstyrre dens drift og potentielt forårsage alvorlig personskade og/eller skade og kan også gøre den begrænsede garanti ugyldig. Brug kun Navimow-godkendte dele og tilbehør.
- 5) Producenten anbefaler, at brugeren er 18-70 år gammel. Sørg for at få den nødvendige oplæring, inden du betjener maskinen.

⚠ ADVARSEL

Lad aldrig børn, personer med nedsatte fysiske, sensoriske eller mentale evner eller manglende erfaring og viden eller personer, der ikke er bekendt med disse instruktioner, bruge maskinen. Lokale regler kan begrænse operatørens alder.

Før græsslåning:

- Kontrollér regelmæssigt, at alle dele af plæneklipperen kan fungere normalt.
- For at få de bedste græsslåningsresultater anbefales det at slå græs i tørt vejr. Græsslåning i regn kan få græsset til at sidde fast på produktet, og plæneklipperen kan glide. Slå IKKE græs i dårligt vejr såsom kraftig regn, tordenvejr eller sne.
- Undersøg med jævne mellemrum det område, hvor maskinen skal bruges, og fjern alle sten, pinde, ledninger, knogler og andre fremmedlegemer. Den begrænsede garanti dækker ikke skader forårsaget af genstande, der er efterladt på plænen.
- For at undgå mulig beskadigelse skal du holde plæneklipperen mindst 1 meter væk fra eventuelle sprinklerhoveder. Plæneklipperen og sprinkleren må IKKE være i gang samtidigt. Indstil plæneklipperens tidsrum, så den er i gang i et andet tidsrum end sprinkleren.
- Tillad ALDRIG børn at røre ved strømforsyningsenheden, ladestationen, knivene, batterirummet eller andre dele med mellemrum som f.eks. hjulene.

⚠ ADVARSEL

Betjen aldrig maskinen og/eller dens perifere enheder med defekte afskærmninger eller dæksler, eller hvis ledningen er beskadiget eller slidt.

Når du slår græs:

- Hold dig væk fra de roterende knive! Sæt IKKE dine hænder eller fødder under eller i nærheden af de roterende knive.
- Pas på genstande, der bliver slynget ud! Hold en sikker afstand til plæneklipperen, når den er i gang.
- Efterlad IKKE maskinen til drift uden opsyn, hvis du ved, at der er kæledyr, børn eller andre mennesker i nærheden.
- Stræk dig IKKE for langt. Hold altid din balance, og vær altid sikker på fodfæste på skråninger. Du må kun gå og aldrig løbe, mens du betjener maskinen eller dens perifere enheder.

⚠ ADVARSEL

- Tillad IKKE børn at være i nærheden af eller lege med maskinen, når den er i drift.
- Løft IKKE plæneklipperen under drift. Brug IKKE plæneklipperen til at transportere dig rundt.
- Slå IKKE græs på områder med skråninger, der er stejlere end den maksimale hældning inden for arbejdsområdet (30 %) eller grænsen (10 %).
- Hvis plæneklipperen afgiver en unormal lyd eller signalerer en alarm, skal du straks trykke på STOP-knappen.
- Hvis der er unormale vibrationer, skal du slukke for plæneklipperen, placere den på et plant underlag i ca. 30 sekunder og derefter genstarte. Hvis problemet fortsætter, skal du kontakte autoriseret eftersalgsservice.
- Rør IKKE ved bevægelige farlige dele, før de er stoppet helt.

Sikker brug:

- Betjen IKKE plæneklipperen uden for temperaturgrænserne: 0-40 °C, fordi lave/høje temperaturer kan reducere plæneklipperens ydeevne og endda føre til ulykker.
- Placér IKKE noget på plæneklipperen eller ladestationen.

- Det anbefales, at en voksen udfører regelmæssig vedligeholdelse af plæneklipperen (se Vedligeholdelse i brugervejledningen).
- Kontrollér regelmæssigt advarselsanordningerne for at sikre, at de er effektive. Disse enheder inkluderer summer, LED-lys på ladestationen og det omgivende lys på plæneklipperen.
- Før du oplader, skal du læse Sådan oplades plæneklipperen i brugervejledningen. Forkert brug kan forårsage elektrisk stød, overophedning eller lækage af ætsende væske.
- Brug kun den originale batteripakke eller den til samme model som er angivet af Navimow. Hver plæneklipper indeholder én batteripakke. Afhængigt af den specifikke plæneklippermodel er batteriets nominelle kapacitet 2,55 Ah eller 5,1 Ah. Kontakt eftersalgsservice, og bed en professionel tekniker om at reparere eller udskifte batteripakken.
- Der må ikke bruges ikke-genopladelige batterier. Brug kun den aftagelige forsyningsenhed, der følger med dette apparat, til genopladning af batteriet. For Den Europæiske Union og Norge: NBW32D002D5N-EU, for Storbritannien: NBW32D002D5N-UK, for Schweiz: NBW32D002D5N-CH, for USA og Canada: NBW32D002D5N-US. For Australien og New Zealand: NBW32D002D5N-AU.
- Demontér eller punktér IKKE batterikappen. Holdes væk fra metalgenstande for at forhindre kortslutning. Holdes væk fra ild, varme og direkte sollys.
- For information om batteri og elektrisk affald bedes du kontakte din bortskaffelsestjeneste, dit lokale eller regionale affaldshåndteringskontor eller dit salgssted.
- Når du udskifter knivene, skal du være forsigtig og bære beskyttelseshandsker, da knivene kan forårsage skader.
- Hvis ledningen på strømforsyningen eller forlængerkablet bliver beskadiget eller viklet ind under brug, skal du tage strømforsyningsstikket ud af stikkontakten og derefter vikle ud. For at undgå fare skal du trække i stikket i stedet for i ledningen, når du frakobler strømforsyningen fra stikkontakten. Kontakt eftersalgsservice og bed en professionel tekniker om at reparere eller udskifte ledningen.

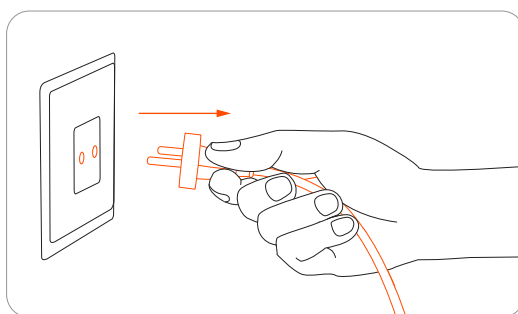

1.4 Symboler og mærkater

Undersøg symbolerne på produktet og etiketterne omhyggeligt og forstå deres betydning:



⚠ ADVARSEL – Læs brugsanvisningen, før du betjener maskinen.



⚠ ADVARSEL – Rør ikke ved de roterende knive.



⚠ ADVARSEL – Hold en sikker afstand til maskinen, når den er i drift.



⚠ ADVARSEL – Brug ikke maskinen til at transportere dig rundt.



⚠ ADVARSEL – Betjen deaktiveringsenheden, før du arbejder på eller løfter maskinen*.
*Den deaktiverende enhed henviser hermed til PIN-koden. Sørg for, at plæneklipperen er låst med PIN-koden, før du løfter eller betjener den.



⚠ ADVARSEL – Det er ikke tilladt at bortskaffe dette produkt som normalt husholdningsaffald. Sørg for, at produktet genbruges i overensstemmelse med lokale lovkraft.

7



Dette produkt overholder de gældende EU-direktiver.

RoHS

Dette produkt overholder reglerne for begrænsning af farlige stoffer.



Læs instruktionerne inden opladning.



Klasse II-apparat



Polaritet i opladningsporten



Niveau VI-effektivitet



SMPS med en kortslutningssikker sikkerhedsisoleringstransformator (indbygget eller ikke-indbygget)

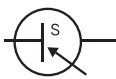

Strømforsyningsenhed med omskifterfunktion (switch mode power supply unit, SMPS)

IP66

Beskyttet mod total støvindtrængning og mod højtryksvandstråler fra alle retninger



Den maksimale brugshøjde er 5000 m



Jævnstrøm

ta: 40 °C

Den maksimale brugstemperatur er 40 °C



Klasse III-apparat



Vekselstrøm

1.5 Kassens indhold

Hvis der mangler nogle dele, eller der er defekte dele, bedes du kontakte eftersalgsservice. Vi anbefaler at beholde emballagen til fremtidig transport og forsendelse.

- Navimow i-serien

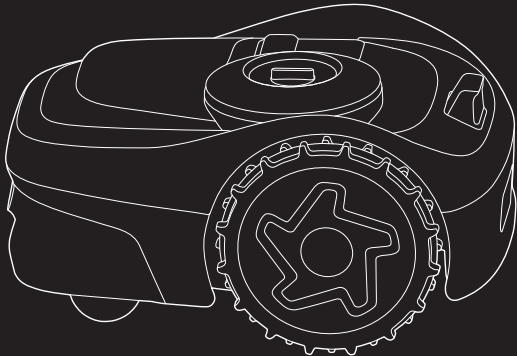

i 105

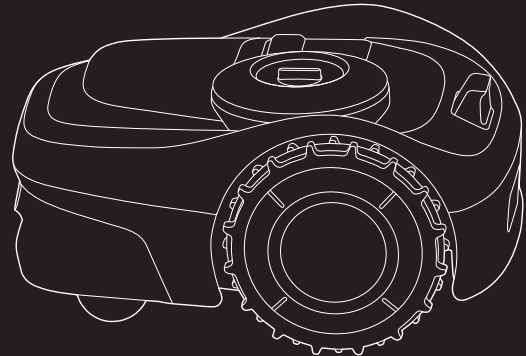

i 108/i 110

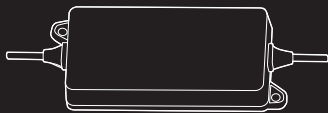

Strømforsyning

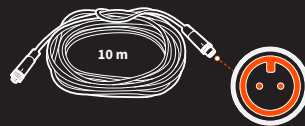

Forlænger kabel til strømforsyningen



Pløkker til fastgørelse af forlænger kablet

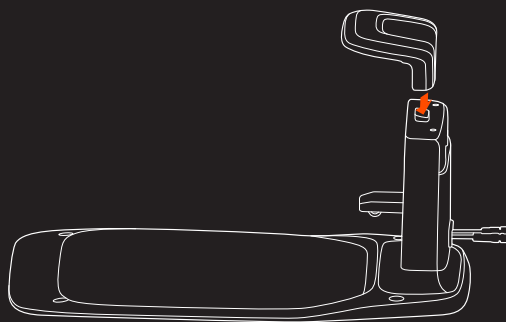

Ladestation og installationssættet



GNSS-antenne



Silikonpløkker til markering af ladestationen

ADVARSEL

Skarpe kanter. Peg ikke på mennesker.

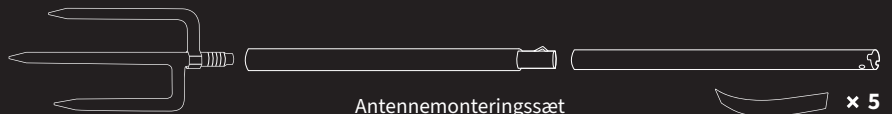

Antennemonteringsæt

- Brugermaterialer

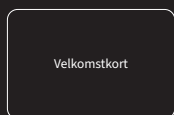

Velkomstkort

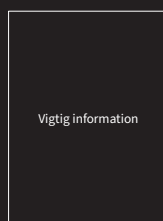

Vigtig information



Hurtigstartguide

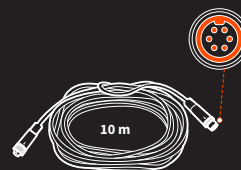

Forlænger kabel til antenne



Ekstra knive og bolte

1.6 Dele og funktioner

Plæneklipper

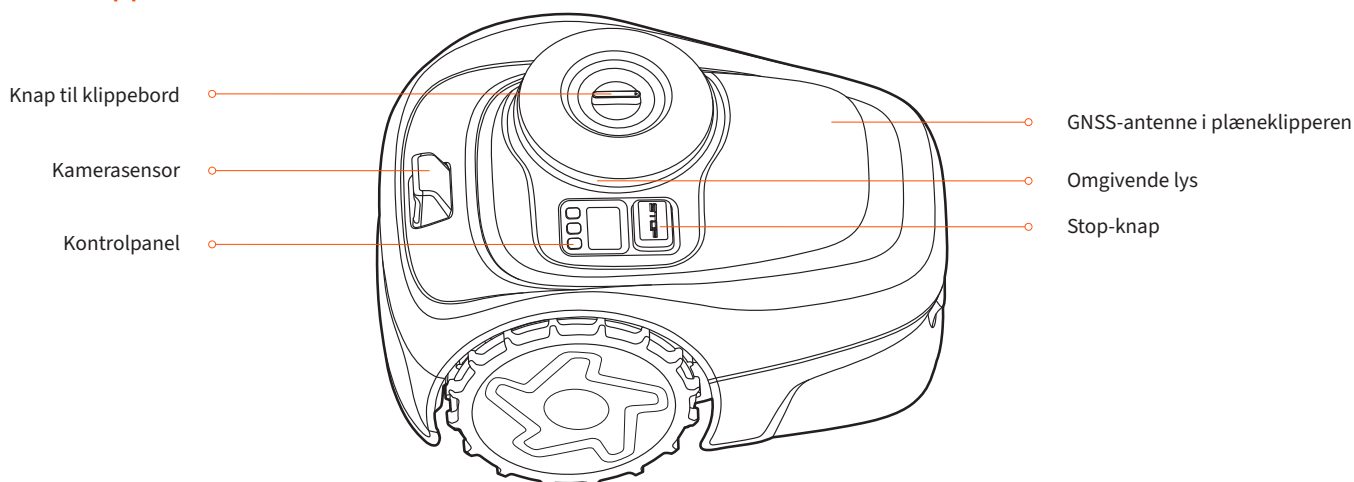

- Kontrolpanel: Knapperne på kontrolpanelet kan bruges til de grundlæggende funktioner på plæneklipperen. De digitale tal på instrumentbrættets display viser klippestatus, batteriniveau og plæneklipperens status.
- GNSS-antenne i plæneklipperen: Ud over GNSS-antennen forbundet til ladestationen, er der også en GNSS-antenne i plæneklipperen for at forbedre positioneringsnøjagtigheden. Se 1.2 Sådan virker EFLS.
- Knap til klippebord: Justerer klippehøjden ved at dreje knappen, så pilen peger på et ønsket tal.
- Kamerasensor: Registrerer objekter, der ikke er græs, for at undgå at støde ind i dem. EFLS 2.0 bruger kameraet til at fange de vigtigste visuelle træk ved plænen.
- Stop-knap: Stopper plæneklipperen og kniven øjeblikkeligt. Når plæneklipperen støder på en fejl og viser en 4-cifret fejlkode, skal du trykke på STOP-knappen for at slette fejlkoden og prøve at udbedre fejlen.
- Omgivende lys: Navimow har specifikke lyseffekter, der minder dig om at være opmærksom på plæneklipperens tilstand.

9





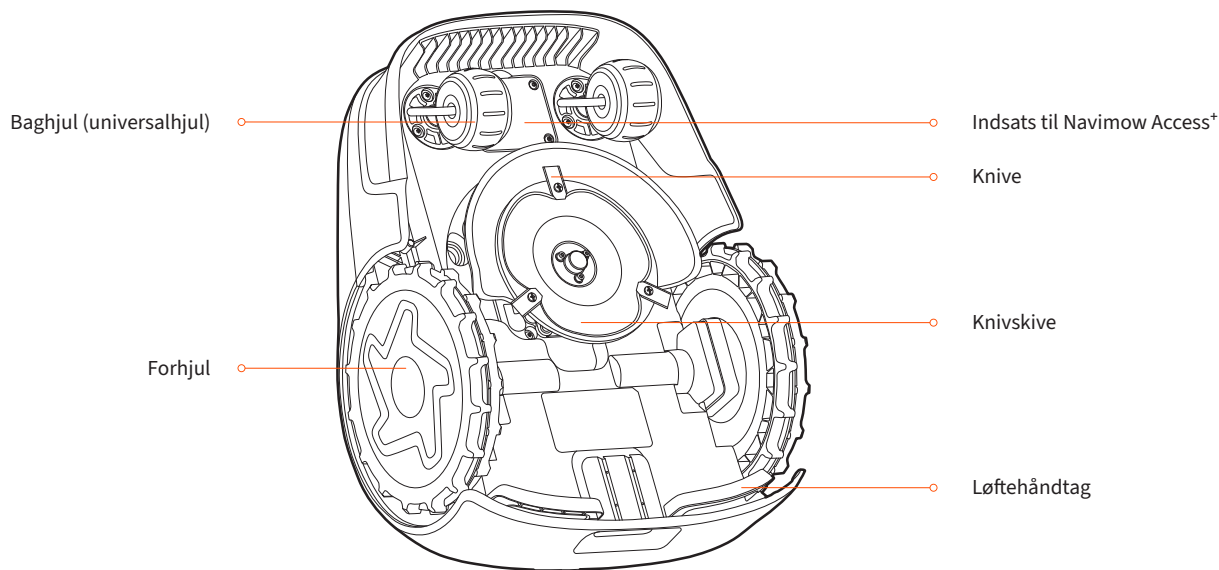







Farve	Plæneklipperstatus
Pulserende blå	Klipper græs
Kontinuerligt blå	Kortlægning/klar til at arbejde
Pulserende grøn	Oplader
Kontinuerligt grøn	Fuldt opladet
Pulserende gul	Dårligt GPS-signal
Kontinuerligt rød	Pause/Løftet/Vippet/Vendt om
Pulserende hvid	OTA-opdateringer/Klar til parring
Blinker hvidt	Knivene skal til at rotere

Når Navimow arbejder om natten, kan du justere lysstyrken for natten på ladestationen og plæneklipperen. Gå til Indstillinger > PLÆNEKLIPPER > Lysindstilling for at tilpasse indstillingerne.

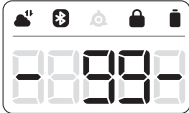

- **Knive:** Knivene kan rotere frit efter at være fastgjort til knivskiven. Ved klipning vil den roterende knivskive generere centrifugalkraft, så knivene bliver ved med at pege udad, så de kan skære græsset over. Når der rammes en forhindring, vil kniven dreje indad. Se 4.2 Udskiftning af knive for instruktioner om udskiftning.
- **Knivskive:** Du kan ændre klippehøjden ved at justere højden på knivskiven. Det kan gøres ved at dreje på klippebordets knap på plæneklipperen.
- **Indsats til Navimow Access+:** Her installeres Navimow Access+
- **Løftehåndtag:** Gør det nemmere for dig at løfte plæneklipperen, når det er nødvendigt.

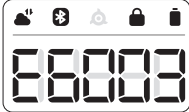
Display

Ikon med lys tændt	Betydning	
Batteriniveau		50 %-100 % kontinuerligt grøn
		20 %-49 % kontinuerligt gul
		5 %-19 % kontinuerligt rød
		Mindre end 5 % blinkende rød. Når batteriniveauet er lavt, vender plæneklipperen tilbage til stationen og oplader.
PIN-kodelås		Plæneklipper låst. Indtast PIN-koden for at låse op, ellers vil plæneklipperen ikke fungere
Netværksforbindelse		Forbundet til internettet via Wi-Fi eller mobilnetværk.
Bluetooth		Bluetooth tilsluttet.
Knivindikator		Knivskive roterer. Hold afstand.
Instrumentbrætdisplay	Kortlægning	
	Status for klipning	
	Batteriniveau	
	Plæneklipperen er stoppet	
	E og en firecifret fejlkode	
	Plæneklipperen er blevet løftet	
	Løbende OTA-opdateringer	

Styring

Grundlæggende betjening	Instruktion
Tænd	Tryk på OK.
Sluk	Tryk på OK, og hold den nede i 3 sekunder. Plæneklipperen kan ikke slukkes, når den er i ladestationen. Når plæneklipperen slukkes, vil du høre en lyd og få en visning på plæneklipperen, og det omgivende lys vil være slukket.
Begynd at slå græs	Tryk på MOW og derefter på OK.
Stop driften af plæneklipperen	Tryk på STOP.
Send plæneklipperen til ladestationen	Tryk på HOME og derefter på OK.
Genstart plæneklipperen	Sluk den først, og tryk derefter på OK, eller skub plæneklipperen ind i ladestationen.
Lås plæneklipperen	Tryk på MOW (KLIP) + HOME (HJEM), og hold dem nede i 3 sekunder.
Lås plæneklipperen op	Indtast PIN-koden.
Tving plæneklipperen til at genstarte	Tryk på OK i mere end 10 sekunder.

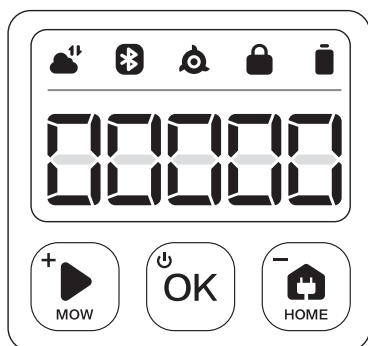

11

Sådan indtaster du PIN-koden

Hvis plæneklipperen er låst, skal du indtaste PIN-koden, før du bruger plæneklipperen. Standardkoden er 0000. Tryk på MOW (KLIP) eller HOME (HJEM) for at ændre nummeret, og tryk på OK for at bekræfte koden. Du kan ændre PIN-koden ved at hæve eller sænke tallene på kontrolpanelet.

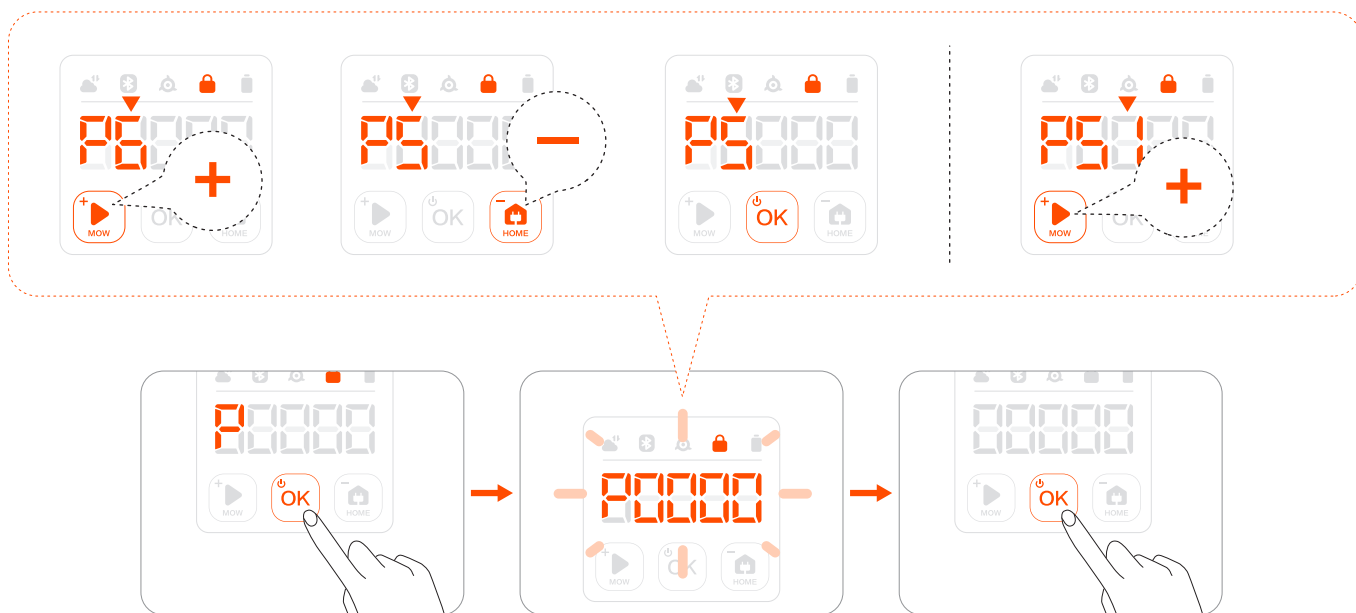

Ladestation og GNSS-antenne

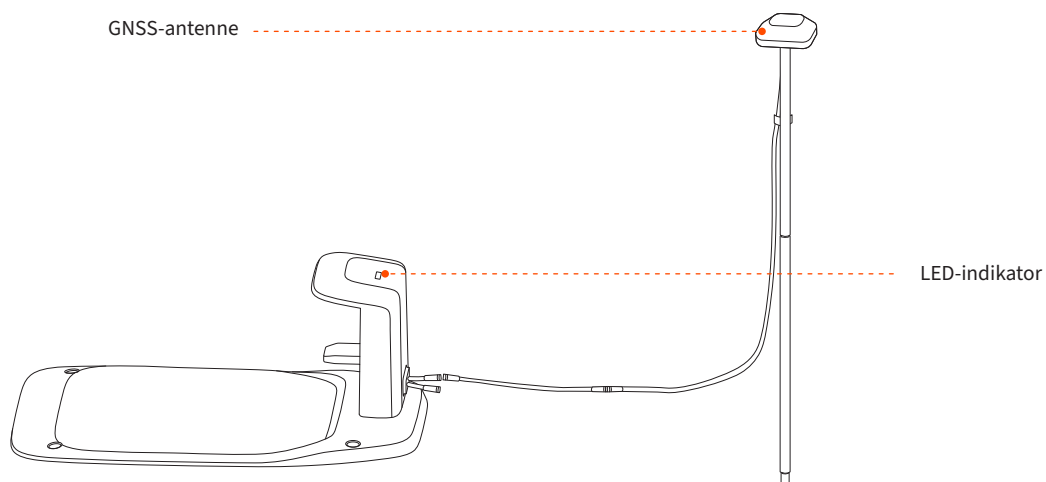

- GNSS-antenne: Modtager satellitsignaler for at forbedre plæneklipperens positioneringsnøjagtighed.
- LED-indikator: Angiver forskellige arbejdstilstande med forskellige farver.

LED-indikator	Betydning
Kontinuerligt blå	Plæneklipperen er ikke i ladestationen.
Kontinuerligt grøn	Plæneklipperen er i ladestationen.
Blinker gult	Intet GPS-signal/Ladestationen er ikke forbundet til antennen.
Kontinuerligt gul	Svagt GPS-signal
Kontinuerligt rød	Ladestationen har ikke forbindelse til plæneklipperen. Plæneklipperen er slukket. Plæneklipperen er for langt væk fra ladestationen.

1.7 Specifikationer

		i105	i108/i110
Grundlæggende oplysninger	Modellsuffiks og understøttede områder:	E: Europa A: Australien og New Zealand N: USA og Canada	
	Produktnavn	Navimow i-serien	
	Mærke	Navimow (drevet af Segway)	
	Mål: Længde × bredde × højde	545x385x285 mm	
	Nettovægt (Batteri inkluderet)	10,9 kg	10,9 kg
	Materiale	Plæneklipperramme: PP; dæksel: ASA	
Plæneklipperparametre	Anbefalet klippeområde	i105E, i105A: 500 m ² i105N: 0,05 hektar	i108E, i108A: 800 m ² i110N: 0,1 hektar
	Typisk klippetid pr. fuld opladning ⁽¹⁾	Ca. 60 min.	Ca. 120 min.
	Arealkapacitet pr. time	i110N: 80-120 m ² (0,008-0,012 hektar) Alle andre: 60-100 m ² (0,006-0,01 hektar)	
	Klippebredde	18 cm	
	Klippehøjde	Europa, Australien, New Zealand: 20-60 mm (1,2-2,4") USA og Canada: 50-90 mm	
	Ladetid	Ca. 90 min.	Ca. 180 min.
	GNSS-arbejdstilstand	GPS, Beidou, Galileo, GLONASS	
Støjemissioner ⁽²⁾	Målt lydeffektniveau LWA	58 dB(A)	
	Lydeffektusikkerheder KWA	3 dB(A)	
	Lydtryksniveau LpA	50 dB(A)	
	Lydtryksusikkerheder KpA	3 dB(A)	
Driftsbetingelser	Driftstemperatur	0-40 °C , 10-35 °C anbefalet	
	Opbevaringstemperatur	-20-50 °C , 10-35 °C anbefalet	
	IP-klassificering	IP66 til plæneklipperhus og ladestation	
	Maks. hældning inde i arbejdsområdet	30 %	
	Maks. hældning ved grænsen	10 %	
	Minimumsvinkel for klippeområde	90°	
Forbindelse	Bluetooth®-frekvensområde	2400,0-2483,5 MHz	
	ISM-båndradioforbindelse	Europa: 865-868 MHz Australien, New Zealand, USA og Canada: 915-918 MHz	
	Wi-Fi/mobilnetværk	Wi-Fi 2,4 GHz Europa: LTE-FDD: B1/B3/B5/B7/B8/B20/B28 LTE-TDD: B38/B40/B41 Australien og New Zealand: LTE-FDD: B1/B2/B3/B4/B5/B7/B8/B28/B66 LTE-TDD: B38/B40/B41 USA og Canada: LTE-FDD: B2/B4/B5/B12/B13 LTE-TDD: B14/B66/B71	
Køremotor	Nominal hastighed	i110N: 0,5 m/s Alle andre: 0,4 m/s	
	Motortype	9,6 tommer TPU-dæk med gearmotor	
Knivmotor	Nominal hastighed	2500/min.	
	Motortype	Børsteløs motor	
Batteripakke	Batteritype	Litiumionbatteri	
	Nominal spænding	21,6 V DC	
	Nominal kapacitet/energi	2,55 Ah / 55 Wh	5,1 Ah / 110 Wh
	Batteristyringssystem	Beskyttelse mod overophedning, kortslutning, overstrøm og overopladning	

		i105	i108/i110
Strømforsyning	Forsyningsenhedsmodel	Europæiske Union og Norge: NBW32D002D5N-EU Storbritannien: NBW32D002D5N-UK Schweiz: NBW32D002D5N-CH Australien og New Zealand: NBW32D002D5N-AU USA og Canada: NBW32D002D5N-US	
	Indgangsspænding	100-240 V AC	
	Udgangsspænding	32 V DC MAKS.	
	Udgangsstrøm	2,5 A MAKS.	
	Kabellængde	1,5 m	
Ladestation	Indgangsspænding	32 V DC	
	Indgangsstrøm	2,5 A MAKS.	
	Udgangsspænding	25,2 V DC	
	Udgangsstrøm	2,5 A MAKS.	
	Indikator	LED	
Andre funktioner	Forhjul	TPU-dæk med gearmotor	
	Baghjul	Omnidirektionelt hjul med indbygget Hall-sensor	
	Sensorer	IMU-sensor, løftesensor, hjulkoder, HD-kamera med 180 DFOV	
Emballage	Emballage-dimension	750 x 490 x 340 mm (29,5 x 19,3 x 13,4 in)	
	Indhold	Velkomstkort Hurtigstartguide Vigtig information	

[1] Testet ved en standard klippehastighed med et fuldt batteri ved en omgivelsestemperatur på 25 °C under klipning af en nyklippet græsplæne. Produktet kan klippe mere i timen på åbne arealer end på adskilte små græsplæner. Når græsset er vådt eller langt, er arbejdskapaciteten også mindre. Jo fladere plæneoverfladen er, jo større arbejdskapacitet.

[2] Støjemissionserklæringerne er i overensstemmelse med EN 50636-2-107.

1.8 Tilbehør (sælges separat)

Antenneforlængersæt

Antenneforlængersættet er til antennemontage på en væg eller et tag, hvilket forbedrer satellitsignalet.

Oversigt

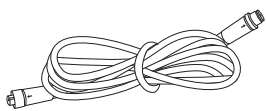

Forlænger-kabel 10 m x 1

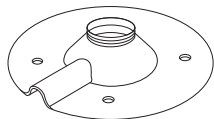

Monteringsbase x 1



Ekspansionsrør x 4



Selvskærende skrue x 4

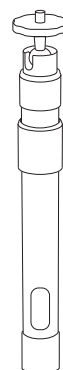

Midtersøjle x 1

⚠ ADVARSEL:

Hver gang placeringen af antennen ændres, kan det eksisterende kort ikke længere bruges. Lav venligst et nyt kort over din græsplæne.

⚠ ADVARSEL:

Tagantenner af enhver art skal have lyn- og tordenbeskyttelse. Det er nødvendigt med passende forstærkninger i tilfælde af stærk vind eller storm.

Sådan udføres monteringen

1 Fastgør midtersøjlen på monteringsbasen.

2 Montér GNSS-antennen.

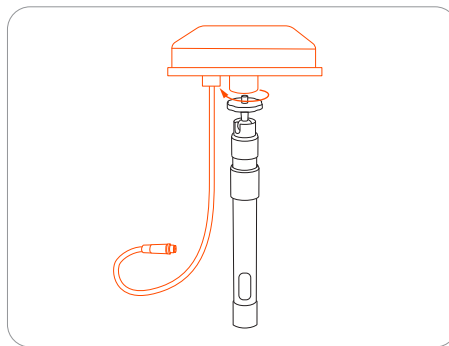
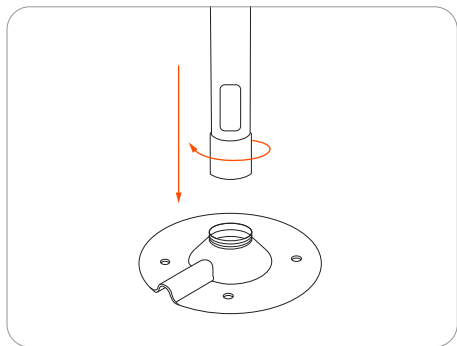

3 Tilslut forlænger-kablet til ladestationen. Hvis kablet stadig ikke er langt nok, skal du tilslutte et andet forlænger-kabel på 10 m. Den samlede længde af forlænger-kablet kan være 30 m. Sæt strømstikket i en passende stikkontakt.

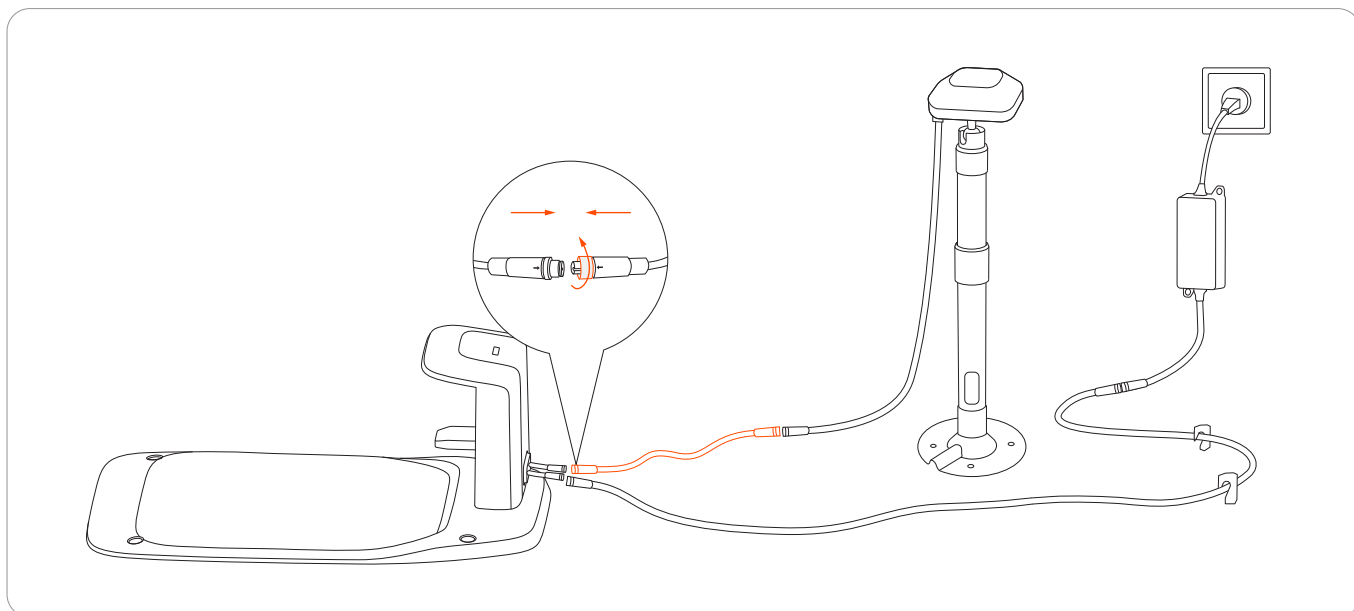

- 4 Hold GNSS-antennen fast til det sted, hvor du vil montere den. Sørg for, at den øverste overflade af antennen peger lige op.

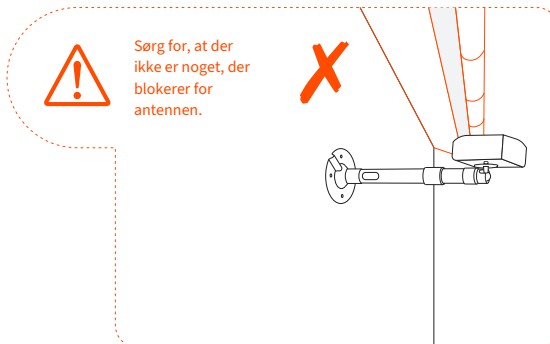
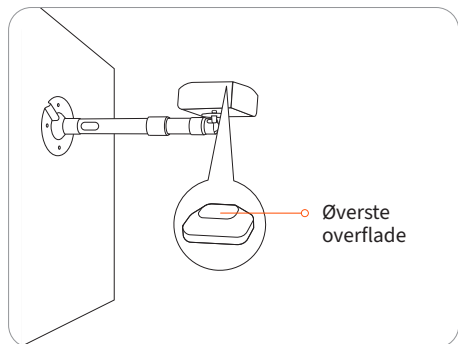

- 5 Fastgør monteringsbasen.

- Ved en træoverflade skal du blot fastgøre basen med de selvskærende skruer.
- Ved hårdere overflader (såsom beton, mursten og sten) skal du bore to 8 mm huller, indsætte ekspansionsrørene og derefter fastgøre basen ved at stramme skruerne.

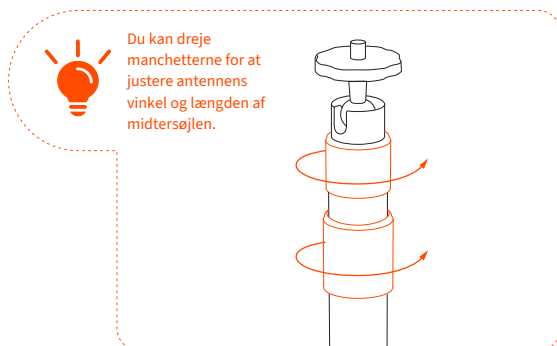

Antenneforlængersætstang

Antenneforlængerstangen bruges til at forlænge din antenne, så du undgår, at buske eller små træer blokerer for GPS-signalerne. Du kan bruge 1 eller 2 stykker stang til at forlænge din antenne til 1,5 m eller 2 m.

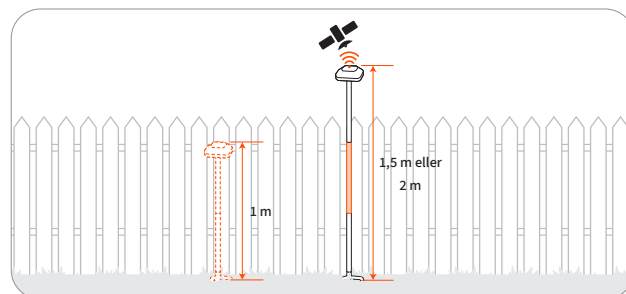
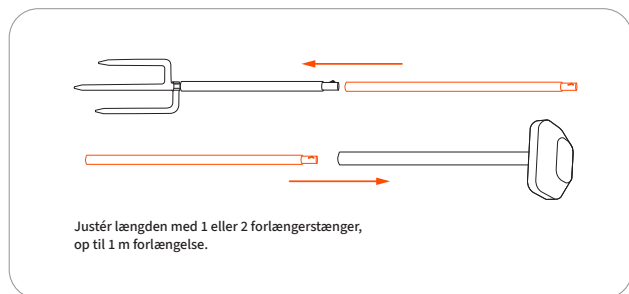

⚠ ADVARSEL:

Ikke til stærk vind eller vindbelastning fra orkan/tornado. Forstærk antennemasten i alle tilfælde for at forhindre forskydning eller svigt under uventede vejrforhold.

Knivsæt

Ekstra knive og bolte



Knive til regelmæssig udskiftning. Se 4.2 Udskiftning af knive for råd og vejledninger til udskiftning af knive.

Midlertidigt hegn

Beskyt områder, som du ikke ønsker, at plæneklipperen skal køre ind i.

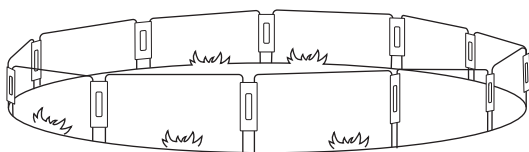

Sådan udføres monteringen

Sæt hegsbuerne ned i jorden for at danne et beskyttende hegn. Brug forbindelsespanelerne til at fastgøre buerne.

17

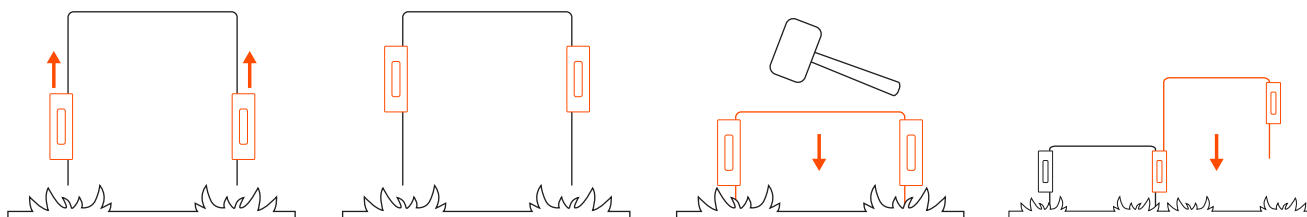

Navimow Access⁺

Navimow Access⁺ er et IoT-modul, der bruges til at oprette forbindelse til et 4G-netværk. Når plæneklipperen er forbundet til et 4G-netværk, kan du aktivere tyverisikringen til at lokalisere din plæneklipper i realtid og modtage alarmer, hvis plæneklipperen forlader arbejdsområdet.

Installation og aktivering

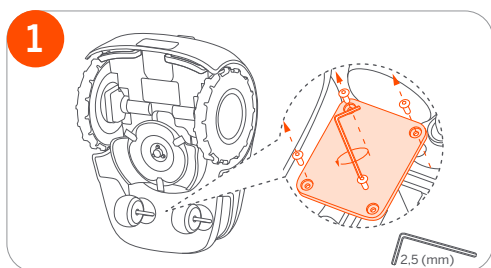

1. Brug en unbrakonøgle på 2,5 mm til at løsne de 4 skruer.

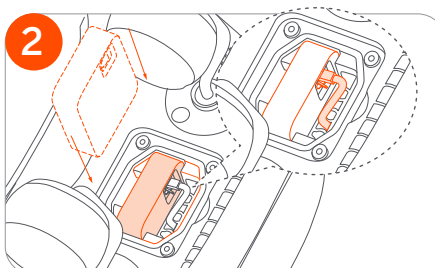

2. Placér Navimow Access⁺ inde i plæneklipperen som vist på billede 2.

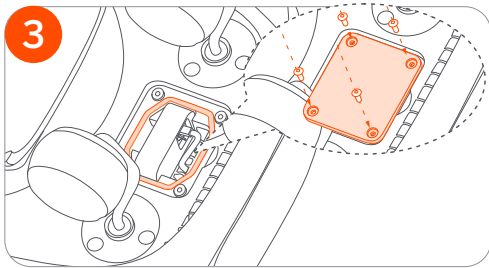

3. Skru skruerne tilbage i låget.

Bemærk: For at forhindre væske eller fugt i at trænge ind skal du sørge for, at gummitætningslisten er på plads, og at skruerne er spændt.

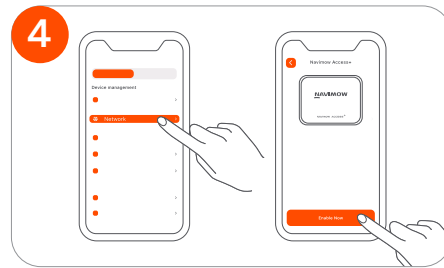

4. Aktivér Navimow Access+ fra **Indstillinger** > **PLÆNEKLIPPER** > **Netværk**.

Navimow Garage S

Navimow Garage S er fuldt kompatibel med Navimow i-serien, da den ikke blokerer for GPS-signaler eller netværksforbindelse. Garagen giver ekstra beskyttelse mod solskin og regn. Det opklappelige dæksel giver nem adgang til kontrolpanelet, så du kan betjene plæneklipperen på ladestationen.

Samling og montering

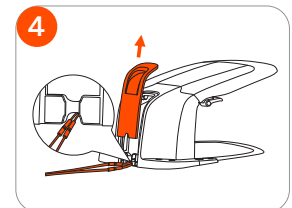
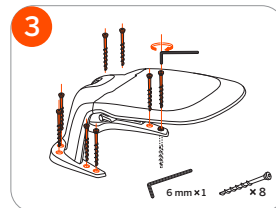
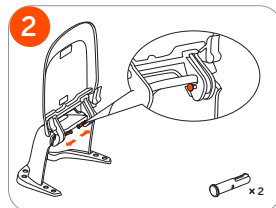
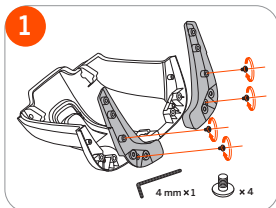

2. Installation og kortlægning

2.1 Før du starter

Forbered appen

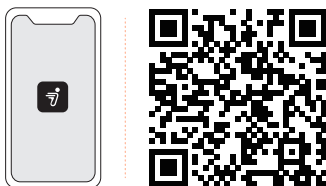

For at sikre en vellykket opsætning skal du scanne QR-koden for at downloade Navimow-appen. Alternativt kan du gå til Google Play Butik (Android) eller Apple App Store (iOS) og søge på “Navimow”. Når du har installeret appen, bedes du registrere dig og logge ind.

BEMÆRK: Under brugen beder appen dig om adgang til Bluetooth, GPS-positionering og Wi-Fi-netværk, når det er nødvendigt. For at sikre normal brug anbefales det, at du aktiverer ovenstående adgange. For mere information bedes du se vores fortrolighedspolitik. Gå til Indstillinger > App > Om > Fortrolighedspolitik.

Forbered græsplænen

Før du begynder at klippe med Navimow, skal du klippe din græsplæne til en højde på højst 6 cm (3,6 tommer for USA og Canada). Fjern affald, bunker af blade, legetøj, ledninger, sten og andre forhindringer. Kontrollér, at der ikke er børn eller kæledyr på plænen.

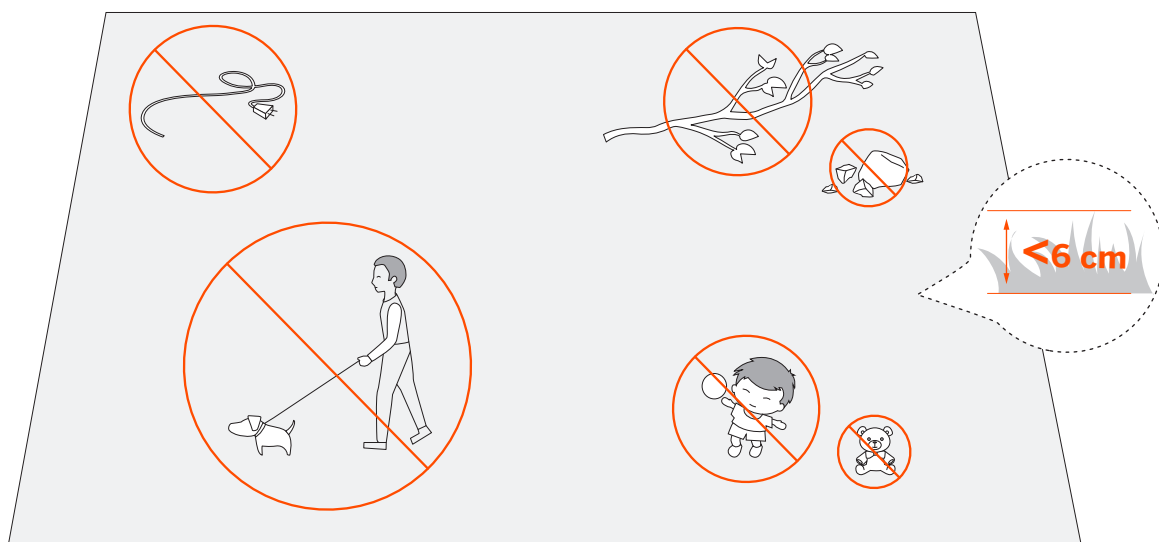

Oplad plæneklipperen for første gang

En ny plæneklipper kan have et lavt batteriniveau efter lang tids opbevaring. Oplad plæneklipperen helt før den første brug. Placér plæneklipperen i ladestationen. Sørg for, at opladestykket på plæneklipperen og kontaktstykket på ladestationen er i god kontakt med hinanden.

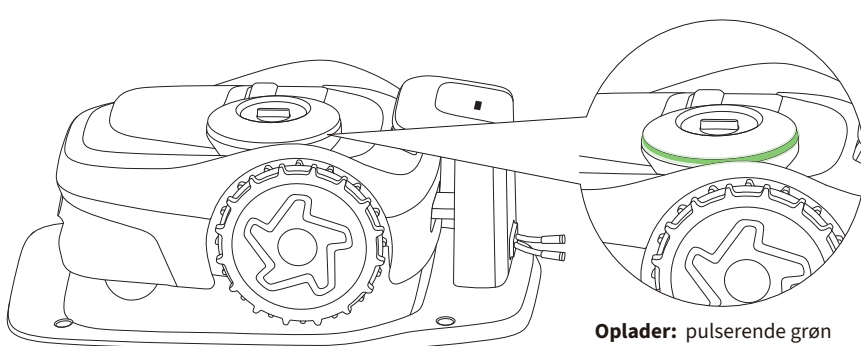
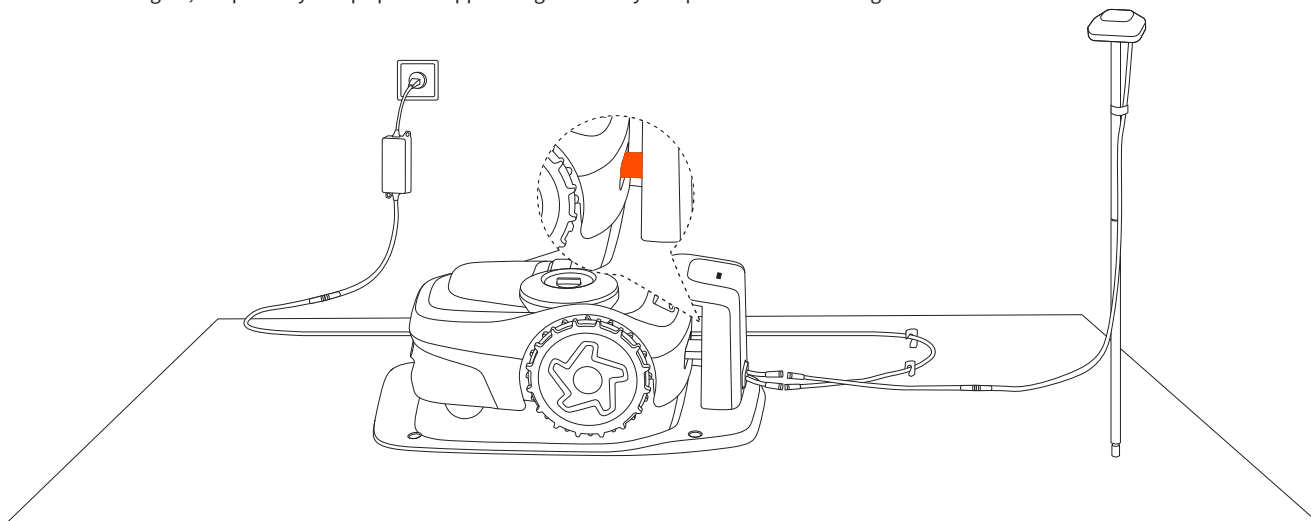

Oplader: pulserende grøn

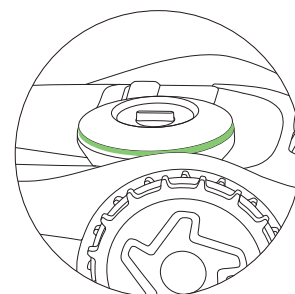

Fuldt opladet: kontinuerligt grøn

20

2.2 Aktivering af plæneklipperen

1 Tryk på OK-knappen på plæneklipperen for at tænde den.

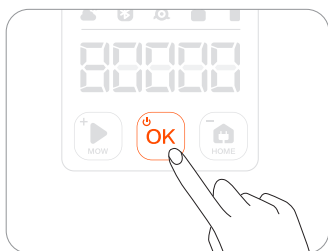

2 Plæneklipperen parres via Bluetooth.



3 Opret forbindelse til et Wi-Fi- eller mobilnetværk.



Bemærk: Hvis du vil oprette forbindelse til et mobilnetværk, skal du købe 4G-modulet Navimow Access+, som er ekstraudstyr og sælges separat. For mere information, se 1.8 Tilbehør.

2.3 Find placeringer

De grundlæggende principper for placering af antennen og ladestationen er:

1. Hold en vis afstand (over 2 m) til huse, træer og mure.
2. Placér ladestationen og antennen på et åbent sted, hvor der ikke er noget, der blokerer signalet (f.eks. trækroner eller en parasol).
3. Placér ladestationen og antennen på et fladt, ikke-sammenpresset underlag, og sørg for, at de står oprejst. Monter dem IKKE på en skråning.

2.3.1 Antenneplacering

Valget af antenneplacering er et af de vigtigste trin i opsætningen af din plæneklipper. Antennen skal installeres et sted, der giver den mulighed for at dele så mange co-synlige satellitter som muligt med plæneklipperen fra ethvert punkt på din græsplæne. Ellers vil plæneklipperen få svært ved at lokalisere sig nøjagtigt under klipningen. Se 2.3.3 Bekræft placeringer ved hjælp af analysator til satellitsignaler for yderligere oplysninger om de co-synlige satellitter.

Her er retningslinjerne for at finde en korrekt placering:

- Vælg om muligt et åbent område uden vægge, der blokerer udsigten i nogen retninger. Sørg for, at himlen lige over antennen ikke er blokeret af træer eller tage.
- Hvis fuld åbenhed på alle sider ikke kan opnås, skal du i det mindste holde den sydlige del af himlen klar, hvis du er på den nordlige halvkugle, eller den nordlige del af himlen, hvis du er på den sydlige halvkugle. (Hvis det er muligt, så prøv også at holde øst- og vestsiden fri for forhindringer.)

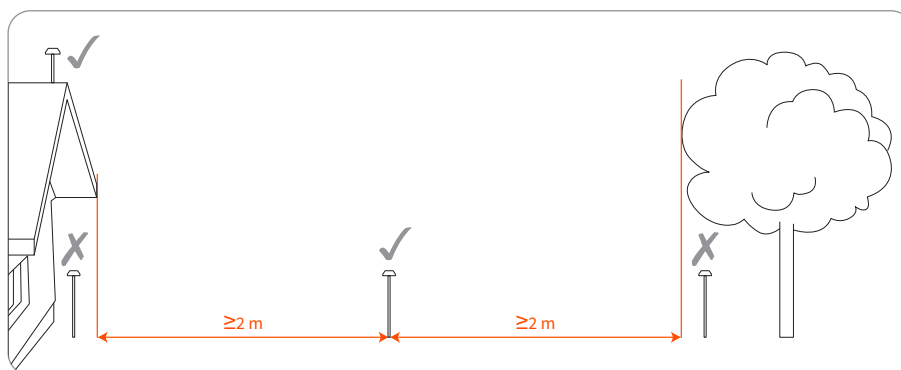

Hvis signalmodtagelsen stadig er dårlig, kan du overveje at bruge noget af Navimows officielle ekstraudstyr (se 1.8 Tilbehør):

- antenneforlængerstangen for at løfte antennen op
- antenneforlængersættet til at montere antennen på en væg eller et tag i komplekse haver.

2.3.2 Placering af ladestation

Ladestationen bestemmer, hvor plæneklipperen holder under opladning. Hvis ladestationen ikke er korrekt placeret, kan plæneklipperen muligvis ikke begynde at klippe på grund af svagt GPS-signal. Du kan placere ladestationen tæt på antennen eller sørge for, at der er et tilstrækkeligt antal co-synlige satellitter mellem antennen og plæneklipperen.

Installér ladestationen på en blød og flad overflade. Når ladestationen placeres udenfor, skal ladestationen holdes i samme højde som græsplænen.

- Sørg for, at himmeludsigten på samme side som antennen er uhindret
- Installér den i et åbent område uden noget, der blokerer signalet inden for en radius på 2 m
- Dæk ikke ladestationen (Navimows officielle Garage blokerer ikke signaler)
- Hold afstand til sprinklerhoveder, springvand og andre udendørs vandsystemer
- Hold afstand til transformatorstationer, generatorer, vandpumpestationer og klima anlæg

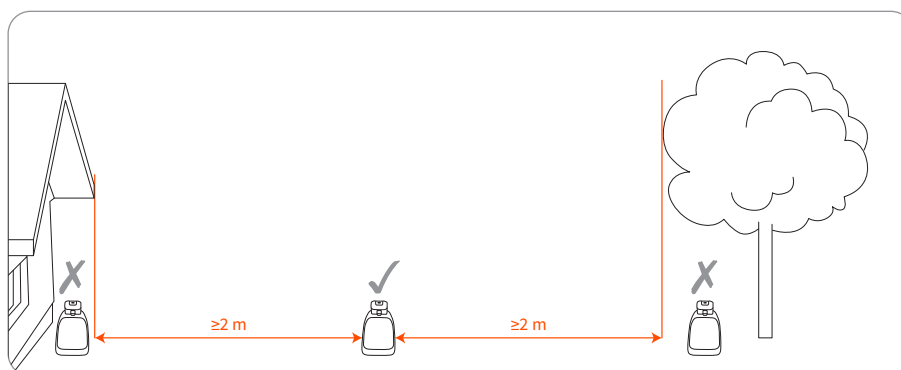

2.3.3 Bekræft placeringer ved hjælp af analysatoren til satellitsignaler

Når både plæneklipperen og antennen er forbundet til den samme satellit, kaldes det en "co-synlig satellit". For nøjagtig placering af plæneklipperen kræver det mindst 5 co-synlige satellitter. At have flere co-synlige satellitter gør positioneringen bedre.

Analysatoren til satellitsignaler hjælper dig med at kontrollere, om din antenne og ladestation er installeret på det rigtige sted. Gå til Indstillinger> PLÆNEKLIPPER >EFLS 2.0 > Analysator til satellitsignaler.

Hvis resultatet siger, at der er nok co-synlige satellitter, betyder det, at placeringen af ladestationen og antennen er OK. Hvis resultatet siger, at der ikke er nok co-synlige satellitter, betyder det, at du skal flytte ladestationen og antennen til forskellige steder. Derefter skal du kontrollere antallet af co-synlige satellitter igen.

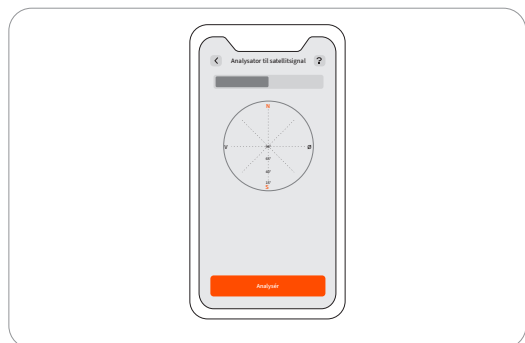

Vælg venligst placeringen med omhu. Når kortet først er gemt, og placeringen af ladestationen eller GNSS-antennen ændres, skal du oprette et nyt kort.

2.4 Installation af GNSS-antennen og ladestationen

2.4.1 Montering af GNSS-antennen

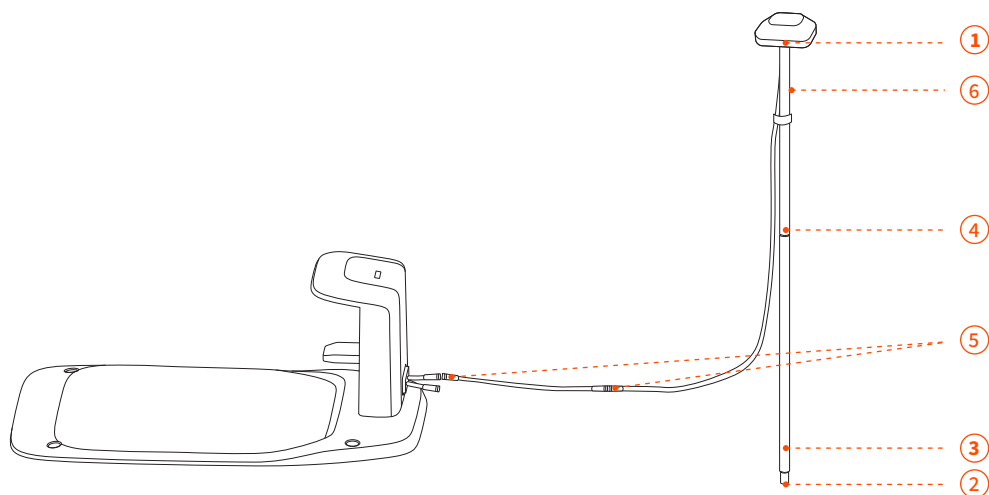

1 Fastgør GNSS-antennen på røret.

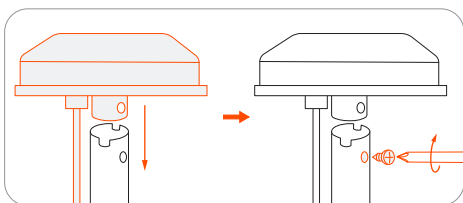

2 Fold bundgaflen ud, og stik den i jorden.

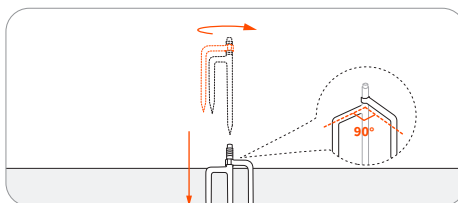

For at sikre, at antennen kan tilsluttes stabilt til ladestationen, når installationen er afsluttet, skal du stikke bundgaflen helt ned i jorden.

3 Drej det andet forlængerrør fast på bundgaflen.

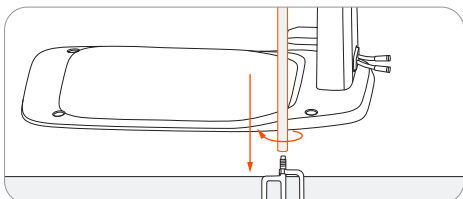

4 Skub røret ind med antennen.

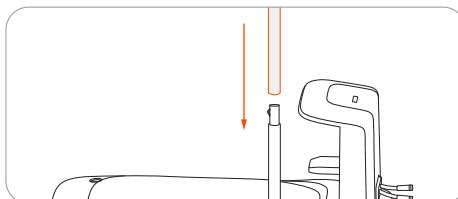

5 Tilslut GNSS-antennen til ladestationen. Hvis kablet ikke er langt nok, kan du købe ekstra antenneforlængerkabler og bruge op til 3 kabler til at forlænge den samlede længde op til 30 m.

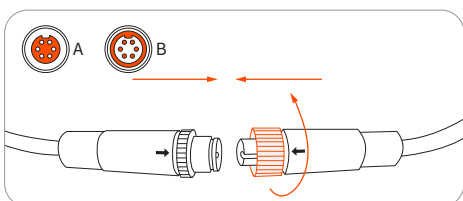

Fastgør møtrikkerne godt for at forhindre, at der kommer vand ind i dem.

6 Fastgør kablet på stangen med den medfølgende burrebåndstape.

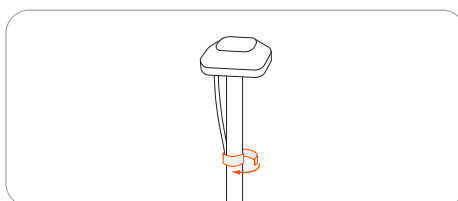

Sæt IKKE noget på antennen for at sikre satellitsignalet.

2.4.2 Installation af ladestationen

1. Tilslut strømforsyningskablet til strømforsyningsadapteren.

Placér spidsen på strømforsyningskablet (A) ud for rillen på strømforsyningsadapteren (B).

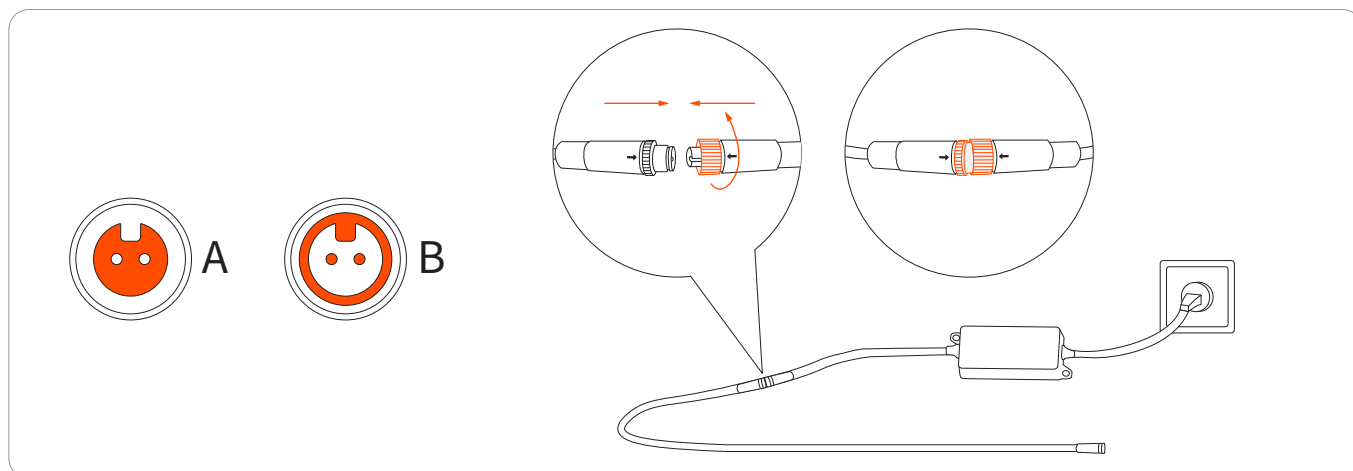

2. Tilslut strømforsyningskablet til strømgrænsefladen. Drej møtrikkerne, indtil de er låst ind i hinanden.

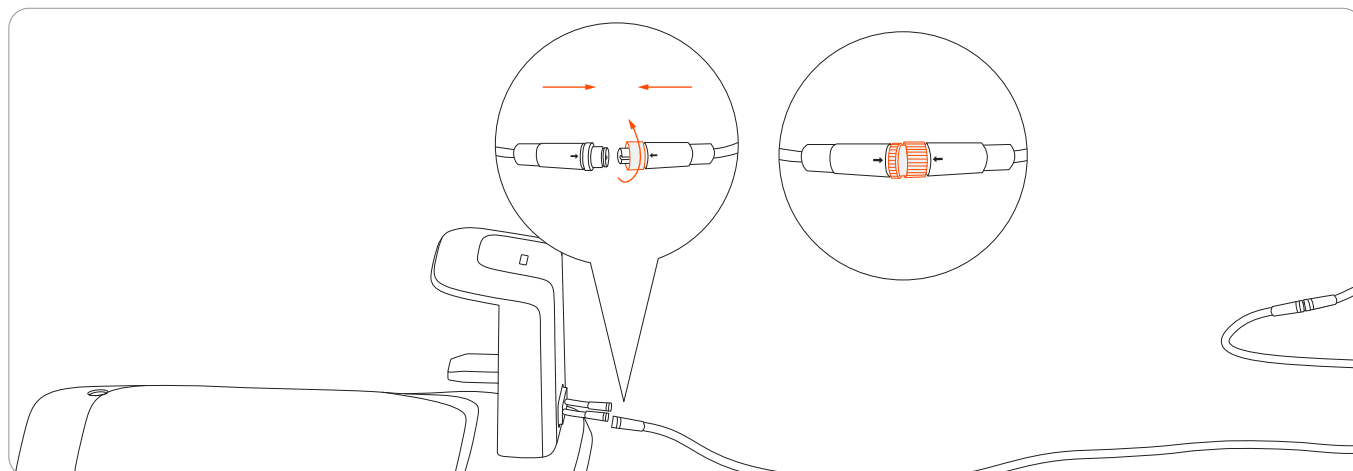

3. Sæt strømstikket i en passende stikkontakt.

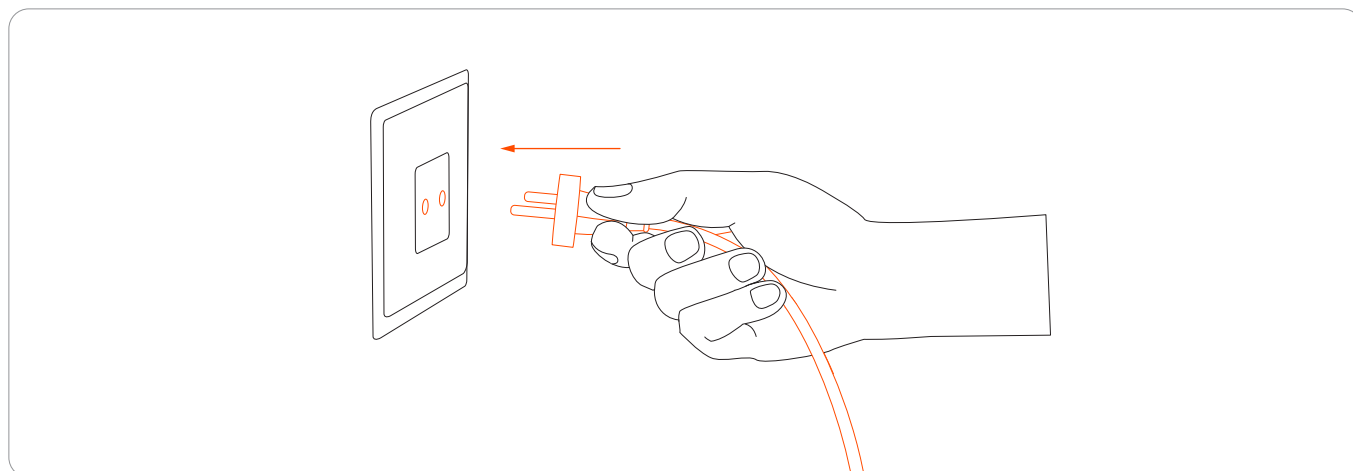

2.4.3 Udfør det automatiske tjek

Kontrollér ladestationen

Sørg for, at plæneklipperen ikke er i ladestationen. Tænd plæneklipperen, og vent, indtil lyset på ladestationen bliver blåt (tager ca. 5 minutter). Hvis lyset ikke bliver blåt, betyder det, at du skal flytte antennen.

Kontrollér plæneklipperen

1. Anbring plæneklipperen i ladestationen.

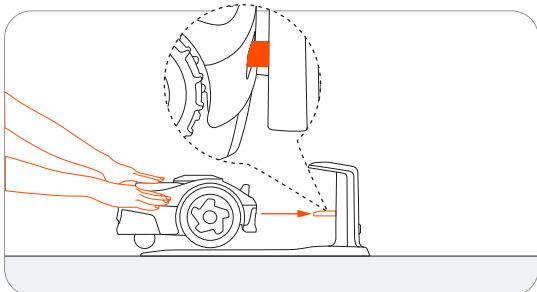

2. Vent til lyset på plæneklipperen bliver grønt.
3. (Valgfrit) Hvis lyset ikke bliver grønt, skal du gå til Indstillinger > PLÆNEKLIPPER > EFLS 2.0 for at verificere placeringer ved hjælp af analysatoren til satellitsignaler. Se 2.3.3 Bekræft placeringer ved hjælp af analysatoren til satellitsignaler for yderligere oplysninger.

2.4.4 Fastgør placeringer

25

Hvis det automatiske tjek er vellykket, kan du gå videre og sikre ladestationens placering. Hvis ikke, er du nødt til at flytte antennen og ladestationen.

1. Fastgør ladestationen med de medfølgende søm.

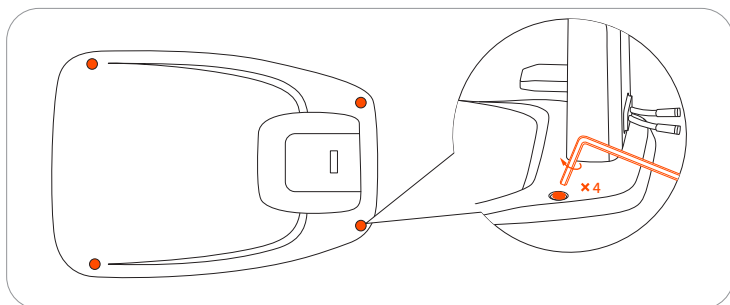

2. Fastgør kablernes position på jorden.

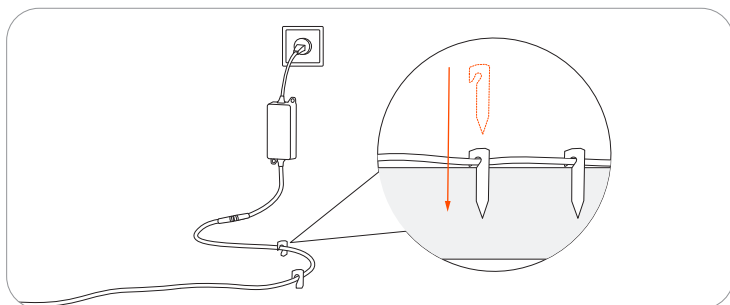

3. Sørg for, at kablerne ikke er placeret i klippezonerne eller nogen steder, plæneklipperen kan passere. Ellers kan kablerne blive beskadiget.

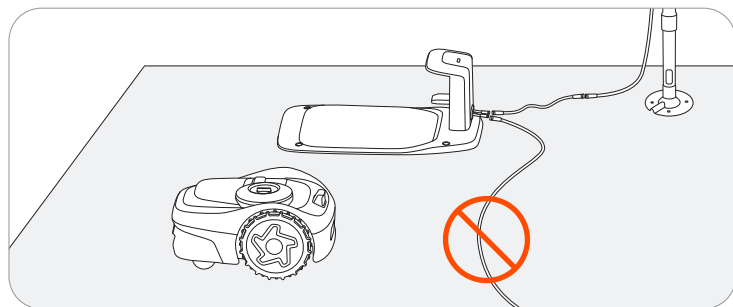

2.5 Opgradering til den nyeste firmware

Navimow bruger Over-The-Air (OTA) til at opgradere firmwaren. For fuldt ud at opleve Navimow skal du opgradere til den nyeste firmware før brug. Gå til Indstillinger>PLÆNEKLIPPER>Firmwareversion.

Når du har aktiveret plæneklipperen, skal du opretholde netværksforbindelsen, følge vejledningen i pop op-vinduet og vente i 10-30 minutter for automatisk at fuldføre firmwareopgraderingen afhængigt af netværksforholdene. Under denne proces må du ikke slukke eller udføre andre handlinger. Du kan begynde at bruge den, når appen melder, at opdateringen lykkedes.

2.6 Kortlæg arbejdsområdet

2.6.1 Kortlæg grænsen

- 1 Sørg for, at plæneklipperen er tændt. Din telefon opretter automatisk forbindelse til plæneklipperen via en Bluetooth-forbindelse.

Bemærk: Hvis plæneklipperen er i låst tilstand, skal du indtaste PIN-koden, før du betjener plæneklipperen. Standardkoden er 0000, og den kan nulstilles via Navimow-appen.

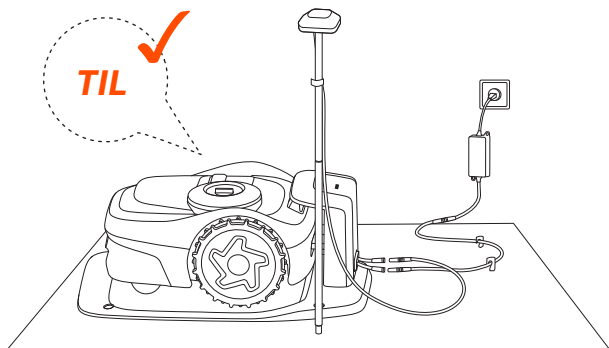

- 2 Tryk på "Opret et kort" for at starte kortlægningen.

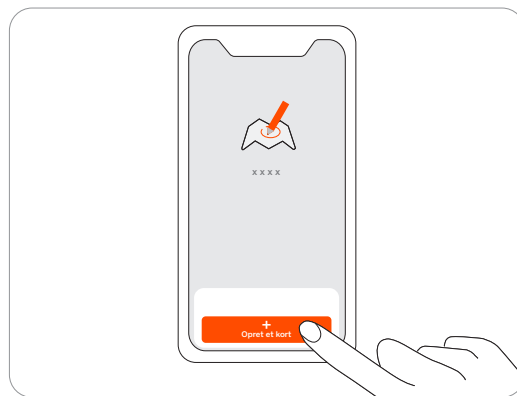

- 3 Kalibrér plæneklipperen for at sikre nøjagtig positionering.

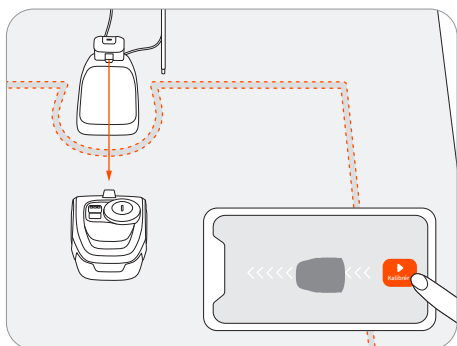

- 4 Find et passende udgangspunkt langs kanten af din græsplæne. Hold dig inden for 6 m af plæneklipperen under kortlægningsprocessen.

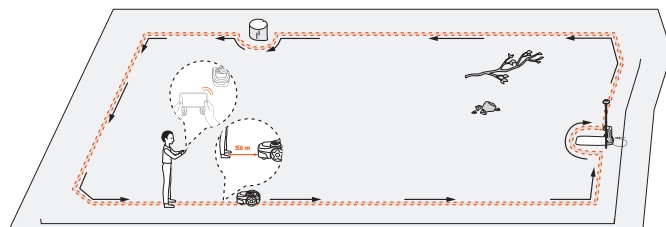

- 5 Gå langs kanten.

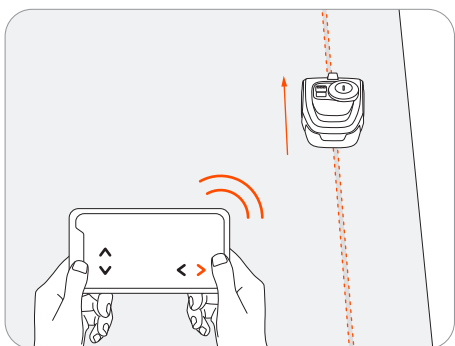

Vinkel: Sørg for at følge en lige linje med en jævn drejningsvinkel på mindst 90°.

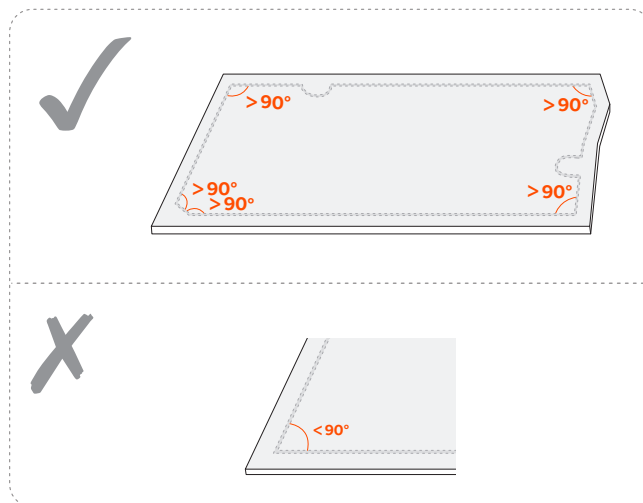

Standardgrænse

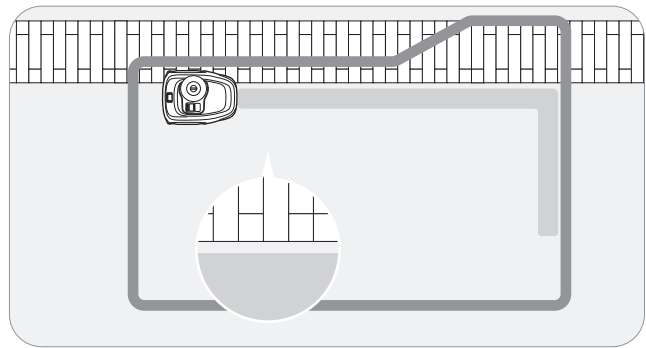
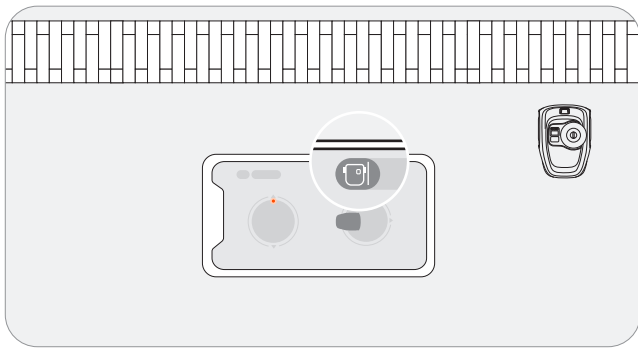

Du kan vælge mellem to grænseindstillinger baseret på den faktiske udformning af din græsplæne. Standardgrænsen er valgt som standard, og det anbefales at bruge den til de fleste scenarier. Følg vejledningen i appen for at få instruktioner.

Grænse for plænetraktor

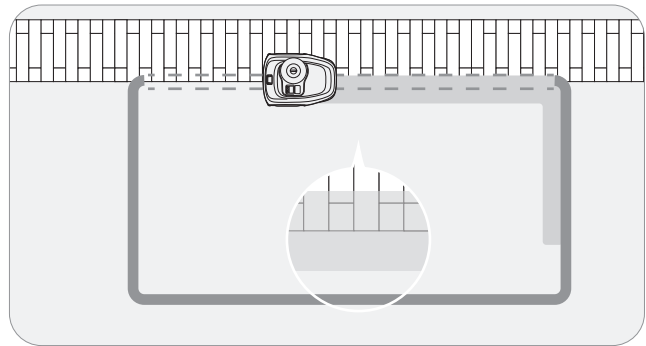
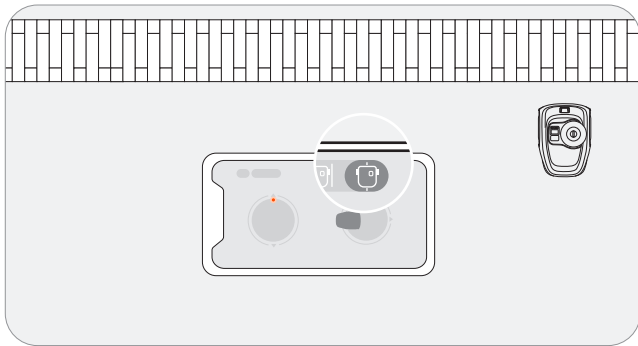



På græsplæner, hvor græsset møder en sti eller et fortov uden niveauskifte, kan det være nødvendigt, at plæneklipperen delvist krydser kanten for at trimme græsset helt op til området uden græs. I sådanne tilfælde kan du vælge Ride-on Boundary (grænse, der må køres på). Følg vejledningen i appen for at få instruktioner.

Bemærk: Sørg for, at afstanden mellem græs og ikke-græsområder er mindre end 1 cm.

Assist Mapping

Kamerasensoren på plæneklipperen registrerer plænenes fysiske grænse, og Assist Mapping aktiveres. Plæneklipperen kan derfor automatisk oprette grænser ved selv at navigere langs kanterne, hvilket gør kortlægningen lettere.

Brug fjernstyring til at køre plæneklipperen mod græsplænenes kanter. Når kameraet registrerer klare græskanter, kan du beslutte, om Assist Mapping skal startes.

Når ikonet  eller  i øverste højre hjørne blinker, skal du trykke på det og starte Assist Mapping.

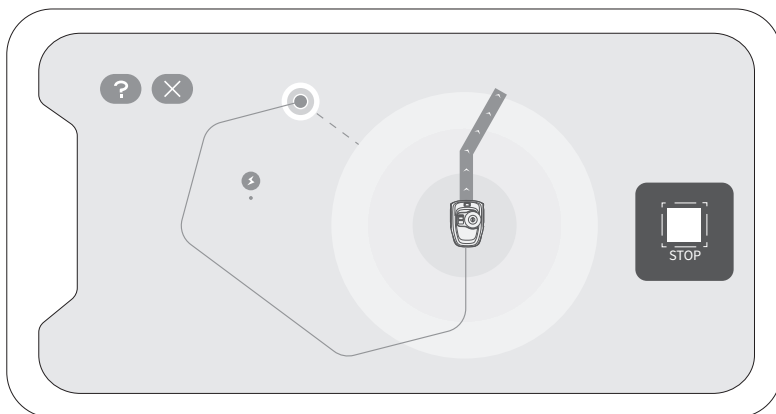

- Hold din telefon aktiv, og undgå at skifte til andre apps.
- Hold dig inden for 6 m fra plæneklipperen under Assist Mapping.
- Hvis plæneklipperen opfører sig unormalt, kan du til enhver tid stoppe Assist Mapping og styre plæneklipperen manuelt.

2.6.2 Opret en ikke-tilladt ø

Når plæneklipperen rammer en hård forhindring, der er højere end 10 cm (såsom store sten eller en træstamme), vender den og ændrer retning automatisk. Du skal dog lægge grænser for genstande, der skal beskyttes eller områder, du ikke ønsker, at plæneklipperen skal ind i, f.eks. et blomsterbed, små træer, plænedekorationer, en dam, sprinklerhoveder, rødder der stikker op mv. Hvis du for nylig har opstillet en trampolin eller en grill på plænen, kan du også indstille en ikke-tilladt ø for at beskytte den.



Følg instruktionerne i appen. Når du skal annullere området (når du f.eks. fjerner trampolinen fra græsplænen), skal du blot slette det via appen.

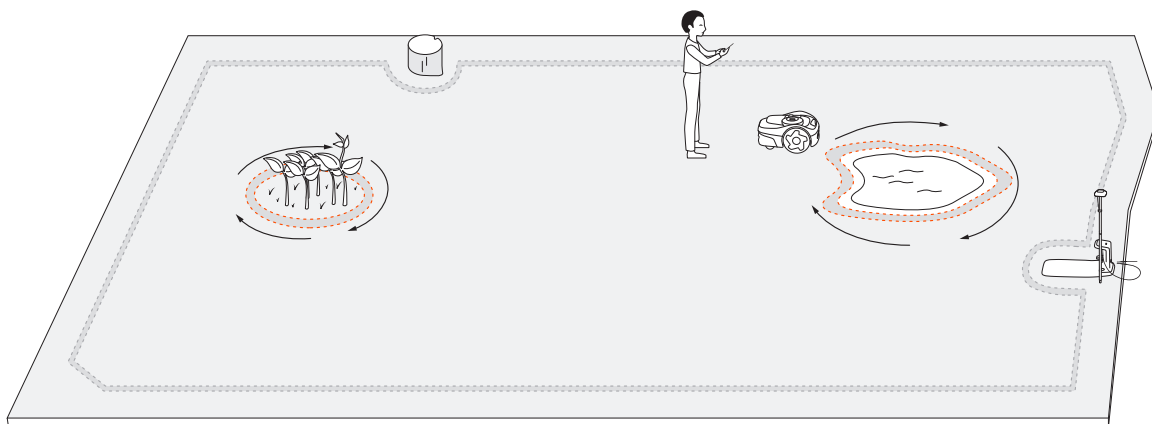

29

BEMÆRK: Lav jævne drejningsvinkler, når du indstiller øerne. Vinklerne bør ikke være mindre end 90°. Du skal også gå langs kanten, når du indstiller øen. For instruktioner, se 2.6.1 Kortlæg afgrænsningen.

2.6.3 Opret en kanal

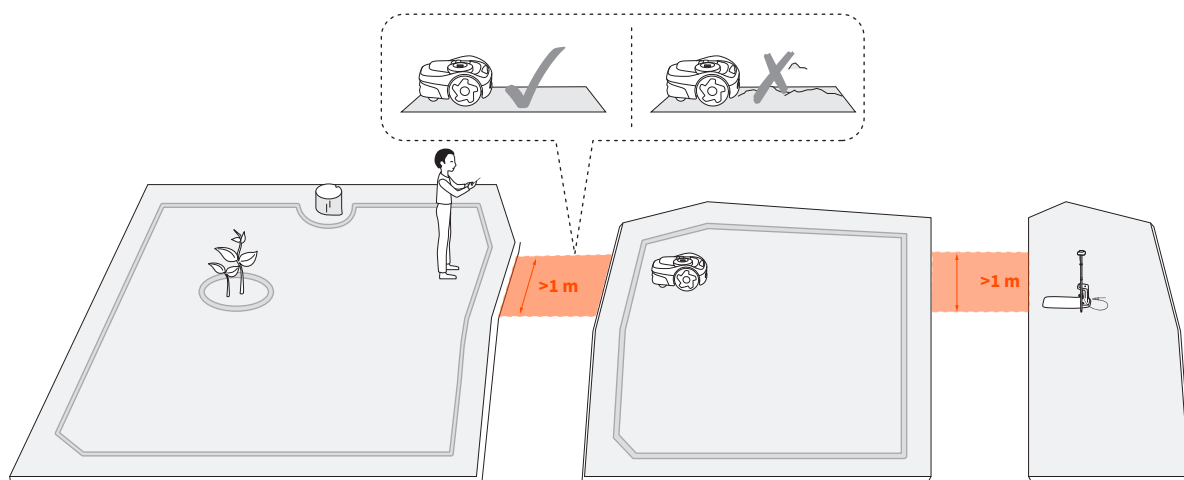

Der kan laves en kanal til at forbinde to separate zoner eller til at forbinde kanten af en græsplæne med ladestationen.

Følg instruktionerne i appen. Hvis afstanden mellem ladestationen og kanten af din græsplæne er mere end 1 m, kan du manuelt lave en kanal.

BEMÆRK: Den kanal, du vælger at lade plæneklipperen køre igennem, skal være bredere end 1 m.

2.6.4 Sådan opretter du en VisionFence-off-zone

En VisionFence-off-zone er et sted, hvor plæneklipperen automatisk slukker for det kamera, der bruges til undgåelse af forhindringer, så plæneklipperen kører direkte igennem i stedet for at dreje væk.

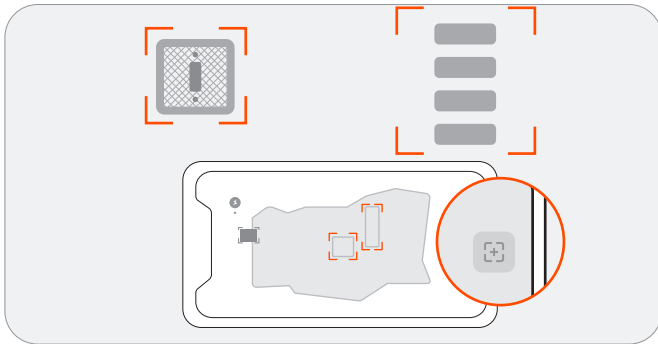

Hvis du har brug for, at plæneklipperen passerer gennem flade og græsfrie arealer for at opnå en grundig klipping, kan du oprette en VisionFence-off-zone.

Disse områder kan for eksempel være steneveje eller dæksler, som den visuelle detektion får plæneklipperen til at undgå.

Følg instruktionerne i appen. Du kan justere størrelsen på en VisionFence-off-zone, flytte den til et andet sted eller slette den.

2.6.5 Forbedring af kortets nøjagtighed (valgfrit)

Du kan forbedre kortets nøjagtighed ved at aktivere kameraassisteret positionering på siden Indstillinger > PLÆNEKLIPPER > EFLS 2.0.

30

Den kameraassisterede positioneringsfunktion bruger EFLS 2.0-teknologien til at forbedre positioneringsnøjagtigheden. Det betyder, at kamerasensoren bruges til at indsamle visuelle elementer for at danne et kort, der kompenserer for tabet af GPS-signal i visse områder. Når du er færdig med at oprette eller redigere et kort, kan du bruge denne funktion til at korrigere kortets unøjagtighed på grund af dårligt GPS-signal under kortlægningen. Det forbedrer kortkvaliteten, og man undgår, at græsset ikke bliver klippet, eller at plæneklipperen går uden for grænserne. Forbedringen starter automatisk, når plæneklipperen vender tilbage til ladestationen. Følg instruktionerne i appen. Du kan se status fra statuslinjen på startsideen.

Resultatet kan være et af følgende:

- Forbedret nøjagtighed af kort: Grænser, ikke-tilladte øer og kanaler er nu alle opdateret med mere præcis positionering.
- Kortets nøjagtighed blev ikke forbedret: Kortet har store områder med meget dårligt GPS-signal. Den kameraassisterede positionering mislykkedes, fordi antennen ikke er placeret korrekt. Hvis du vil installere antennen et andet sted, kan du prøve at bruge analysatoren til satellitsignaler til at finde en bedre placering. Du kan tjekke appen for andre årsager til fejl.

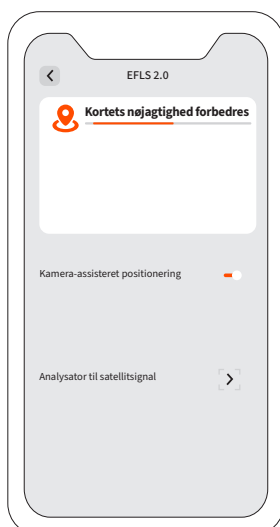

3. Daglig brug

3.1 Klipping

3.1.1 Hvordan klipper Navimow?

Klipning langs grænsen

Din plæneklipper klipper langs grænsen, når den starter en klippeopgave. Hvis grænserne for din græsplæne har komplekse omgivelser, kan du for at undgå risici deaktivere det ved at slå kontakten 'Kantklipping' fra under Kortstyring > Rediger > Kantklipping for hver zone.

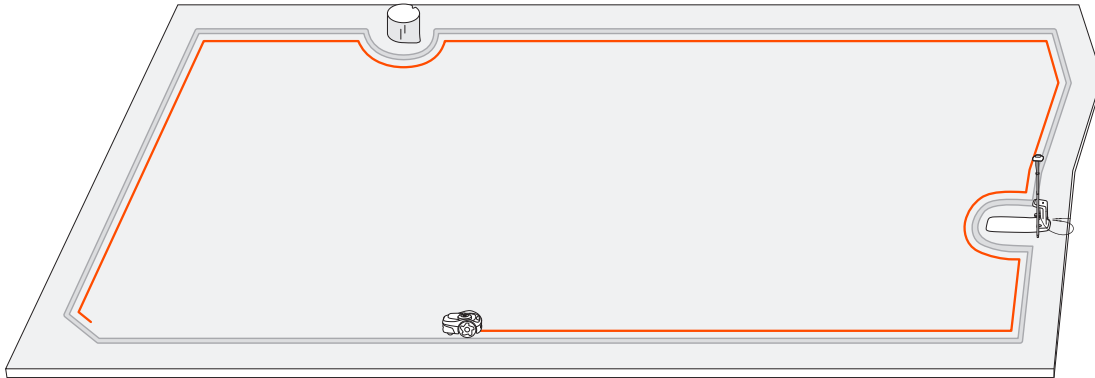

Klipning med systematiske mønstre

Inden for arbejdsområdet klipper plæneklipperen plænen langs en planlagt sti, der beregnes af en algoritme for maksimal effektivitet. Plæneklipperen kan ændre klipperetning efter dine valg. På den måde undgår du gentagne klippespor. For at tilpasse klipperetningen for hver klippezone, se Tilpas klipperetningen i 3.1.2 Administrer flere zoner.

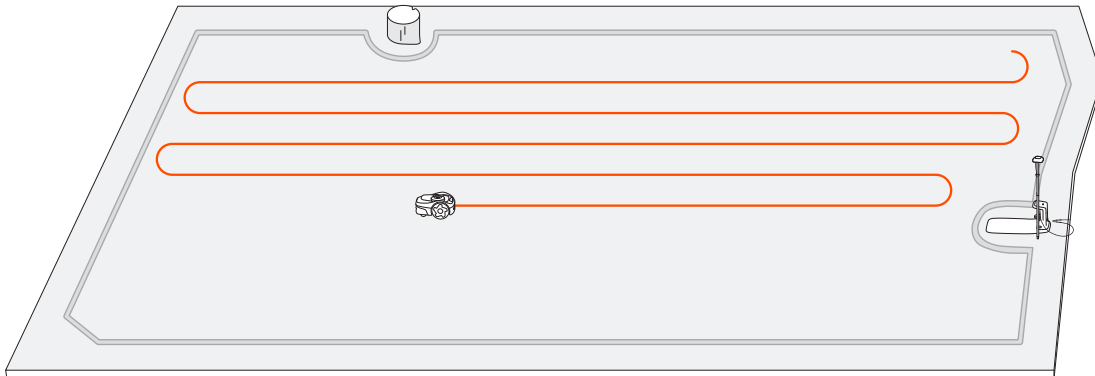

3.1.2 Administrer flere zoner

Du kan oprette flere zoner på dit kort. Hver zone har sit eget unikke navn og en tilpasset klipperetning og klippeplan.

Ved manuel klipning kan du vælge at klippe alle zoner eller kun nogle af dem. Til planlagt klipning kan du indstille tidsplaner for alle eller udvalgte zoner.

En zone oprettes automatisk, når grænserne for et arbejdsområde er kortlagt. Du kan fortsætte med at oprette flere zoner (maks. 12) og forbinde dem med kanaler. For instruktioner, se 2.6.3 Opret en kanal.

Omdøb zonerne

1. Tryk for at vælge en zone.
2. Tryk på "Rediger", og tilpas indstillingerne for den valgte zone.
3. Tryk på ikonet "Omdøb" for at angive et navn til zonen.

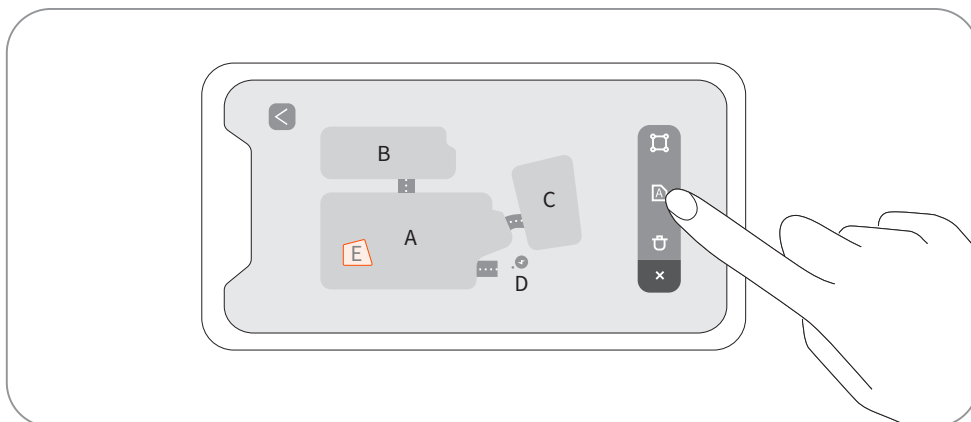

Tilpas klipperetninger

Plæneklipperen kan automatisk ændre klipperetning i henhold til dine valg under Kortstyring > Rediger > Klipperetning. Du kan vælge én eller flere retninger, så plæneklipperen skifter klipperetning, hver gang den afslutter en klipperunde.

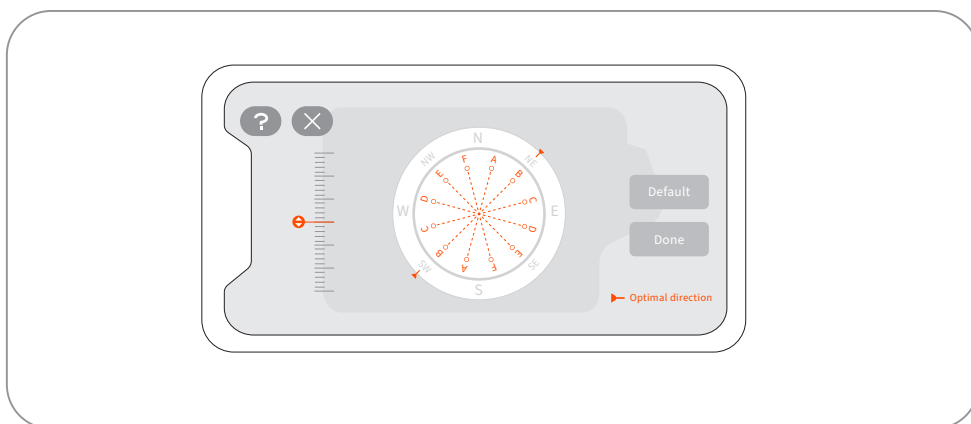

Oprettelse eller ændring af klippeplaner

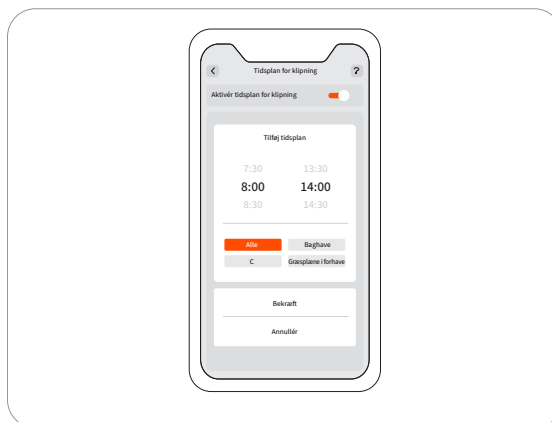
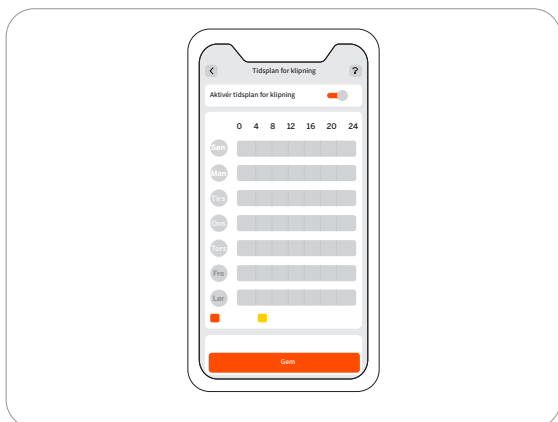

1. Gå til Indstillinger > Plæneklipper > Tidsplan for klipning.
2. Vælg en dag for at oprette en tidsplan.
3. Indstil start- og sluttidspunktet for tidsplanen.
4. Vælg, hvilke(n) zone(r), tidsplanen skal gælde for.
5. Tryk på "Bekræft" for at gemme indstillingerne.

Aktivering eller deaktivering klippeplaner

Du kan deaktivere klippeplanerne, hvis du ikke ønsker, at plæneklipperen skal følge planen.

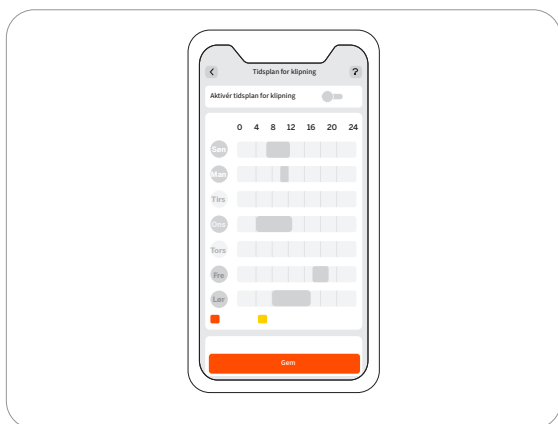

Aktivering eller deaktivering af klippecyklus

Når denne funktion er deaktiveret, standser plæneklipperen klipningen, når klippeforløbet i de valgte zoner når 100 % og vender tilbage til ladestationen, selvom det planlagte sluttidspunkt endnu ikke er nået.

Når denne funktion er aktiveret, begynder plæneklipperen en ny klipning, når klippeforløbet i de valgte zoner når 100 %, og fortsætter med at klippe indtil det planlagte sluttidspunkt.

3.2 Navimow-appen

3.2.1 Indledning

Navimow-appen er en vigtig del af Navimow. Du kan bruge appen til at:

1. Tilknyt og aktivér plæneklipperen
2. Opret et kort (arbejdsområde) med flere klippezoner.
3. Tjekke plæneklipperens status og arbejdsforløb, fjernstyre plæneklipperen til at starte, stoppe eller returnere til ladestationen osv.
4. Vis og skift indstillinger for plæneklipperens arbejde (kortstyring, klippeplaner osv.).
5. Se og foretag ændringer af plæneklipperens sikkerheds-/funktionsindstillinger (klipning om natten, nulstilling af PIN-kode, lysindstillinger, tyverisikring osv.).
6. Opdatering af firmware og skift af netværksforbindelse.
7. Frigør, og behold eller slet brugerdata.
8. Få brugermateriale og eftersalgssupport via Live chat.

3.2.2 Download, registrering, log-in

1. Søg efter og download Navimow-appen gennem Apple App Store eller Google Play.
2. Tilmeld dig, og log på din konto.
3. Tænd for din telefons Bluetooth-funktion, og sørg for, at din telefon har et netværkssignal.

BEMÆRKNINGER:

1. Hvis du har registreret en konto via andre tjenester fra Segway-Ninebot, kan du logge ind på Navimow-appen med kontoen og omvendt.
2. Hvis du deaktiverer din Navimow-konto, slettes alle data relateret til Segway-Ninebot.
3. Under brug beder Navimow-appen dig om Bluetooth (iOS/Android), placering (iOS/Android) og Wi-Fi-adgang (Android). For at sikre normal brug, bedes du give ovenstående adgange.
4. Hvis du bruger Navimow sammen med en iOS-mobilenhed, skal du, når du konfigurerer plæneklipperens Wi-Fi-netværk for første gang, sørge for, at din mobiltelefon er tilsluttet det samme Wi-Fi-netværk.

3.2.3 Opdatering af Navimow-app og firmware

For at opleve de nyeste funktioner og opdateringer skal du altid holde din Navimow-app opdateret. Du vil modtage en notifikation, der minder dig om, når der er en ny version af appen.

For at kontrollere firmwareopdateringer manuelt skal du gå til Indstillinger > PLÆNEKLIPPER > Firmwareversion.

For at kunne opdatere firmwaren skal følgende betingelser være opfyldt:

- Plæneklipperen er i ladestationen.
- Plæneklipperen er tilsluttet et netværk, og signalet er kraftigt (via 4G eller Wi-Fi).
- Batteriopladningen er mere end 20 %.
- Der er ingen klippeopgave planlagt i den næste time.

Se 2.5 Opgradering af den nyeste firmware for yderligere oplysninger om opgradering af firmware.

3.2.4 Grundlæggende betjeninger

Tilknytning af din plæneklipper

Efter registrering og login skal du trykke på "Tilføj enhed" for at knytte din plæneklipper til din konto.

For mere information, se 2.2 Aktivering af plæneklipperen.

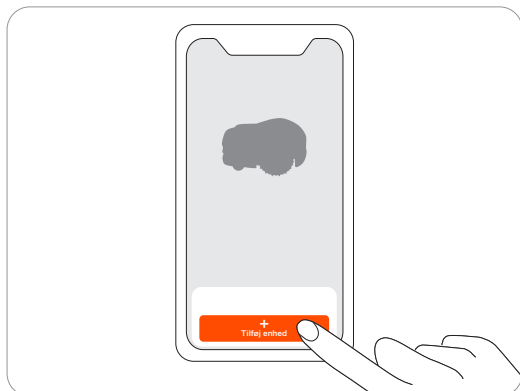

Opret et kort

Før du slår din græsplæne med Navimow, skal du oprette et arbejdsområde (kort) ved hjælp af Navimow-appen. Tryk på "Opret et kort", og følg instruktionerne i appen. For detaljerede trin og tips, se 2.6 Kortlægning af arbejdsområdet.

Kortene kan også redigeres eller slettes på indstillingssiden. Se 3.4.1 Rediger kortet for yderligere oplysninger.

Se status på startside

Startsiden viser status for plæneklipperen, arbejdets fremdrift og klippeopgaver. Du kan vælge at se arbejdsområdet for alle zoner eller udvalgte zoner, starte eller pause klippeopgaver og sende plæneklipperen hjem. Du kan også gå til Live chat, notifikationssiden og indstillingssiden ved at trykke på ikonerne øverst på startside.



Alle/zone	 Alle	Viser, om den aktuelle klippeopgave gælder for alle zoner eller specifikke zoner
Kortstyring	 2600 m ²	Navigerer til siden Kortstyring
Batteriniveau		Batteriniveau og opladningsstatus
Lås status		Låst/ulåst. Se Sådan indtaster du PIN-koden i 1.6 Dele og funktioner
Bluetooth		Bluetooth tilsluttet. Når forbindelsen er afbrudt, skal du trykke for at oprette forbindelse igen.
Forbindelse		Viser det netværk, som plæneklipperen er forbundet til (Wi-Fi eller mobil), og signalstyrken
Plæneklipperstatus		Igangværende opgaver/opgradering af firmware/opladning/på vej tilbage til ladestationen/ukendt status
		Kortets nøjagtighed er ved at blive forbedret/er blevet forbedret
Notifikationer		Notifikationer fra plæneklipperen og appen
Indstillinger		Indstillinger for plæneklipperen og appen
Live chat		Indgang til Hjælpecenter, hvor du kan finde brugermaterialer og Live chat til spørgsmål eller anmodninger

3.3 App-notifikationer

3.3.1 Systemnotifikationer

Seneste nyheder og opdateringer fra Navimow-teamet.

36



3.3.2 Enhedsnotifikationer

Plæneklipperen sender dig enhedsnotifikationer i følgende situationer: opdatering af arbejdsstatus (såsom klipning afsluttet), udskiftning af knive, uventet adfærd, unormal position osv.

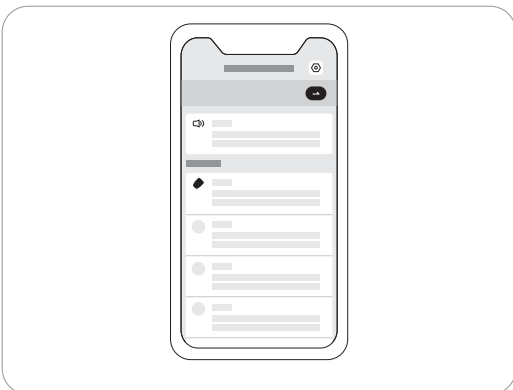

3.3.2 Pop op-meddelelser

Pop op-meddelelser vises i midten af skærmen. For eksempel vises der en fejlkodemeddelelse, hvis der er opstået en fejl.

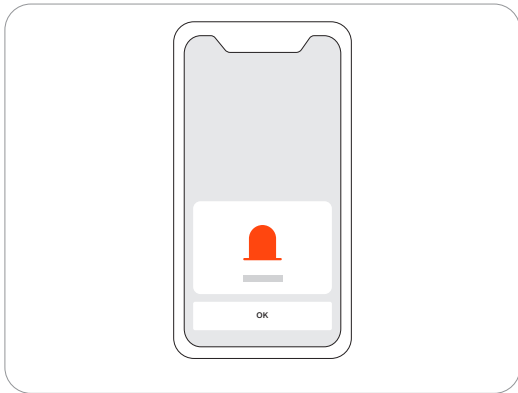

3.4 Indstillinger for plæneklipperen

3.4.1 Rediger kortet

Du kan redigere eller slette hele kortet i Indstillinger > PLÆNEKLIPPER > Kortstyring. Sørg for, at din telefon er forbundet til plæneklipperen via Bluetooth.

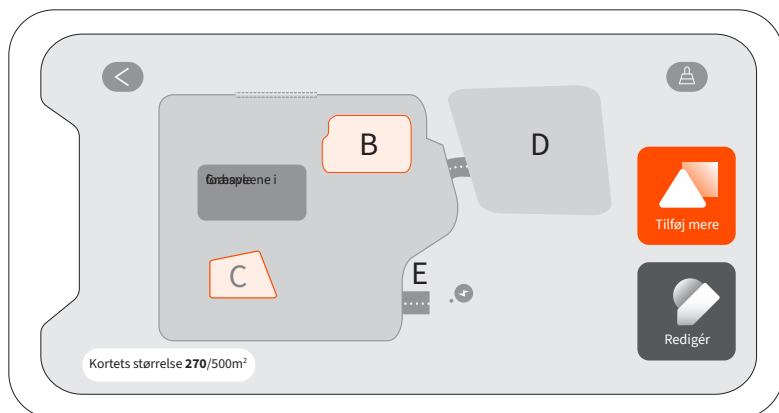

Ved at trykke på "Rediger" kan du: Slette eller justere grænserne for klippezoner, ikke-tilladte øer, kanaler og VisionFence-off-zoner. Se 2.6 Kortlægning af arbejdsområdet for at få en definition af grænser, ikke-tilladte øer, kanaler og VisionFence-off-zoner.

BEMÆRK: Når du sletter en zone, slettes de elementer, der er knyttet til zonen, også.

3.4.2 Nulstil PIN-koden

Standard-PIN-koden er 0000. Du kan nulstille PIN-koden i Indstillinger > PLÆNEKLIPPER > Nulstil PIN-kode.

BEMÆRK: Det anbefales, at du nulstiller PIN-koden efter aktivering af din plæneklipper.

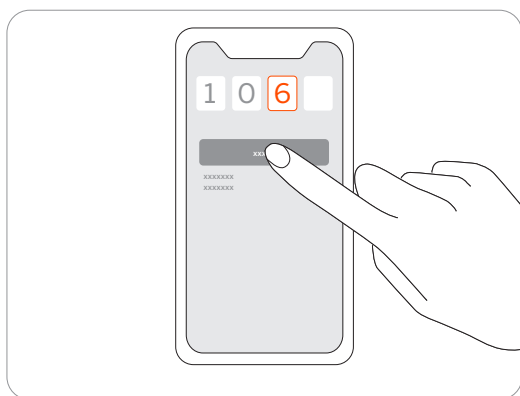

3.4.3 Tilføj, skift, fjern tilknytning af enheder

Du kan tilføje flere klippere fra Indstillinger > PLÆNEKLIPPER > Skift/Tilføj enhed og skifte til en anden plæneklipper ved at vælge et andet serienummer (SN) på listen. Når du fjerner tilknytning af plæneklipperen, skal du bekræfte din identitet ved at indtaste de skjulte tegn i din e-mailadresse eller dit telefonnummer.

Du kan vælge at beholde eller slette dine brugerdata, når du har fjernet tilknytningen af plæneklipperen.

3.4.4 Aktivering og brug af tyverisikring

Tyverisikringsfunktionen kan lokalisere Navimow præcist og effektivt forhindre ulykker som f.eks. tyveri af plæneklipperen. Når Navimow bevæger sig ud af et bestemt område, udsender den en alarm, og du modtager samtidigt en notifikation i appen. Gå til Indstillinger > PLÆNEKLIPPER > Tyverisikring.

Når tyverisikringen er slået til, kan du oprette geofence og tjekke Navimows placering på kortet i realtid. Hvis plæneklipperen løber tør for strøm og slukker på vej tilbage til ladestationen, kan du via appen finde det sted, hvor den stoppede.

Du skal købe og installere Navimow Access+ for at aktivere tyverisikringsfunktionen. Se 1.8 Tilbehør for yderligere oplysninger om aktivering af Navimow Access+.

BEMÆRKNINGER:

1. Hvis tyverisikring er aktiveret, skal du indtaste PIN-koden på plæneklipperen, før du slukker plæneklipperen.
2. Hvis tyverisikring aktiveres ved et uheld, skal du indtaste PIN-koden på plæneklipperen for at deaktivere alarmen og afslutte push-meddelelsen.
3. Sørg for, at din 4G-tjeneste endnu ikke er udløbet.

3.4.5 Sådan justeres klippehøjden

For at justere klippehøjden skal du dreje knappen på toppen af plæneklipperen, så pilen peger på den højde, du skal indstille.

BEMÆRK: Klippehøjden gælder for alle klippezoner.

For i105E og i108E kan den globale klippehøjde indstilles mellem 2 cm og 6 cm.

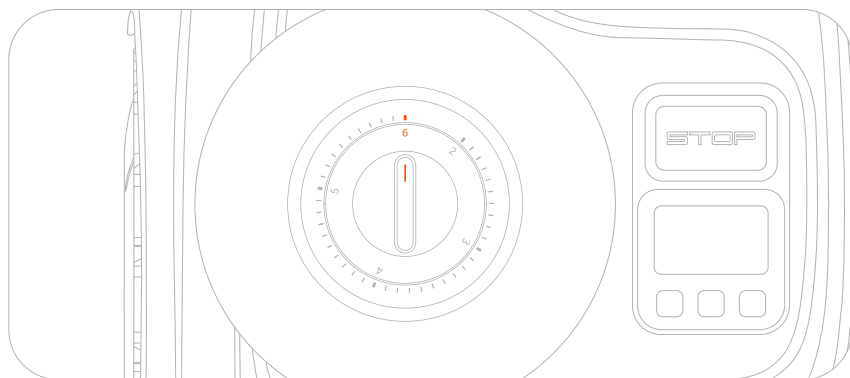

For i105N og i110N kan den globale klippehøjde indstilles mellem 5,08 cm og 9,14 cm.

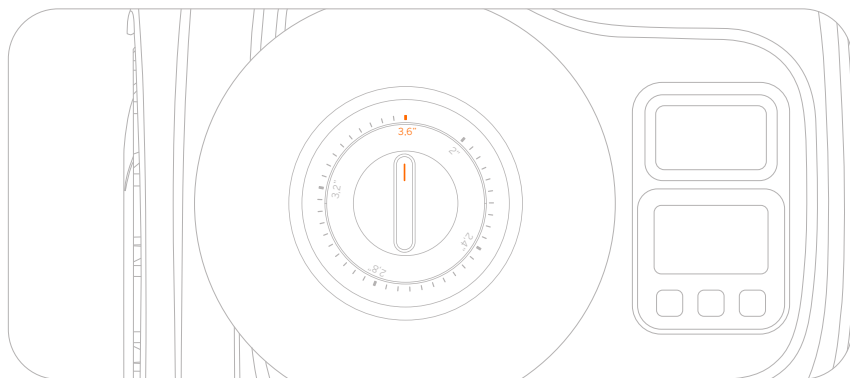

3.4.6 Indstillinger for lyd og lys

Lydeffekterne er aktiveret som standard. Når du deaktiverer den, vil plæneklipperen ikke afgive nogen meddelelseslyde under klipning og opladning.

Du kan aktivere "Nattilstand" for at justere lysstyrken om natten for lysene på både ladestationen og plæneklipperen. Lysene bliver mørke om natten og vender tilbage til normal om dagen. Niveauerne kan justeres fra "Svagt" til "Ekstra svagt".

3.4.7 VisionFence-indstillinger

Du kan aktivere kontakten "Klipning om natten" for at lade plæneklipperen klippe om natten med det omgivende lys tændt og den visuelle detektion tændt for at undgå forhindringer. Plæneklipperen vil ikke klippe langs grænserne om natten og klippe med reduceret hastighed. Når kontakten er deaktiveret, går plæneklipperen tilbage til ladestationen.

Du kan aktivere kontakten Channel Sense (Kanalregistrering), og plæneklipperen kan "se" omgivelserne og køre intelligent igennem ved at undgå forhindringer og andre genstande, der skiller sig ud fra jorden. Selv når GPS-signalet er dårligt omkring kanalen, kan plæneklipperen stadig komme igennem med visuel detektion.

3.4.8 Netværksindstilling

Du kan administrere det netværk, der bruges af Navimow, på siden Netværksadministration. På siden med Wi-Fi-indstillinger kan du se det aktuelt tilsluttede Wi-Fi-netværk eller oprette forbindelse til Wi-Fi igen.

Hvis du har installeret 4G-modulet til Navimow Access+, skal du gå til Indstillinger > PLÆNEKLIPPER > Netværk og vælge kun at bruge 4G eller kun at bruge Wi-Fi eller lade systemet vælge netværkstype automatisk for dig.

3.4.9 Tidszone og land

Du kan manuelt vælge din lokale tidszone og dit land eller din region, så klippeplanerne kan følge din lokale tid. Du kan aktivere sommertidstilstand, hvis din region følger denne praksis. På den måde kan plæneklipperen automatisk tilpasse sig din lokale tid om sommeren og vinteren.

3.5 Appindstillinger

Gå til Indstillinger > APP for at gennemse og justere indstillinger relateret til Navimow-appen.

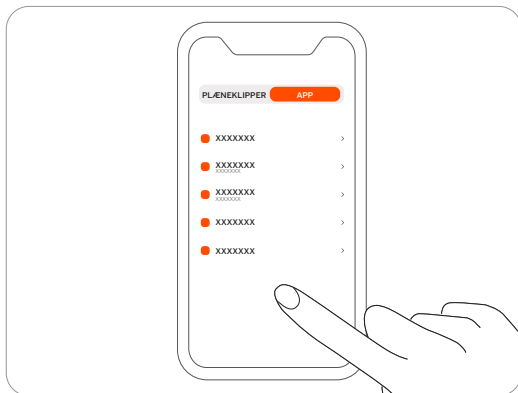

Konto og sikkerhed

Du kan tjekke din bundne e-mailadresse eller dit mobilnummer, ændre adgangskoden, downloade dataene og slette din konto.

Sprog

Du kan indstille sproget til det, du har brug for. Indtil videre understøttes 22 sprog, nemlig engelsk, tysk, fransk, hollandsk, italiensk, svensk, norsk, finsk, dansk, portugisisk, spansk, tjekkisk, slovakisk, polsk, estisk, litauisk, lettisk, bulgarsk, ungarsk, kroatisk, rumænsk og slovensk.

Hjælp og tilbagemeldinger

Du kan se de seneste brugermaterialer, vejledningsvideoer, FAQ og kontakte os for support via Live chat her.

Enheder

Du kan skifte mellem metriske enheder og imperiale enheder her.

Om

Du kan se den aktuelle appversion, den seneste brugeraftale og fortrolighedspolitik her.

Log ud

Du kan logge ud af din konto her, og dine data bliver ikke slettet, efter du er logget ud.

4. Vedligeholdelse

For at opnå bedre klipperesultater og øge levetiden skal du sørge for at holde plæneklipperen ren og knivene i god stand. Inspektion og vedligeholdelse skal udføres af en voksen hver uge. Eventuelle beskadigede eller slidte dele skal udskiftes. **Udfør IKKE vedligeholdelse, når du har åbne sandaler eller er barfodet. Brug altid lange bukser og arbejdssko, når du servicerer plæneklipperen.**

4.1 Rengøring

Brug en blød børste eller klud til at rengøre plæneklipperens ydre grundigt. Rengør IKKE med alkohol, benzin, acetone eller andre ætsende/flygtige opløsningsmidler. Disse stoffer kan beskadige din plæneklippers udseende og indre struktur.

For korrekt dokning skal du regelmæssigt inspicere og rengøre ladestationen for skidt og mudder. Sørg for, at alle tilslutningsdele på ladestationen, forlængerkablet og strømforsyningen ikke er blokeret.

A. Chassis og knivskive

Hvis chassiset og knivskiven er snavset, skal du bruge en børste eller en vandslange til at rengøre. Brug IKKE en højtryksrenser. Sørg samtidig for, at knivskiven roterer frit, og knivene kan dreje frit.

ADVARSEL: Højtryksvand kan trænge ind i tætningerne og beskadige elektroniske og mekaniske dele.

B. Knivskærm

Kontrollér knivskærmen regelmæssigt. Hvis der samles mudder, græsafklip eller andre genstande på knivskærmen, skal du fjerne dem med en tør børste eller skraber.

C. Baghjul (universalhjul)

Undersøg og rengør universalhjulene regelmæssigt. Hvis hjulene sidder fast, skal du fjerne snavset og smøre hjulene.

D. Forhjul

Kontrollér og rengør forhjulene regelmæssigt. Fjern græsafklip og andre genstande. Hvis hjulene sidder fast i mudder eller snavs, skal du vaske dem med en vandslange.

E. Kameralinse

Kontrollér og rengør kameralinsen regelmæssigt. En plettet kameralinse kan påvirke plæneklipperens ydeevne.

F. Opladningsport

Tjek, om der sidder græsafklip eller snavs fast i opladningsporten, og rengør dem i tide. Ellers kan plæneklipperen ikke oplades på grund af dårlig kontakt.

ADVARSEL

- Inden rengøring skal du kontrollere, at plæneklipperen er slukket.
- Før plæneklipperen vendes på hovedet, skal den være slukket.

4.2 Udskift knivene

Knivskiven skifter automatisk rotationsretning flere gange under klipningen for at forhindre for stort slid på den ene side. Hvis plæneklipperen bruges regelmæssigt, anbefales det at udskifte knive og skruer hver 1-2 måneder for at opretholde sikkerheden og give bedre klipningsresultater. Udskift alle tre knive og deres skruer på samme tid for at opnå et sikkert skæresystem.

Vådt græs er mere tilbøjeligt til at klæbe til knivene og den nederste del af plæneklipperen, hvilket kan påvirke dens ydeevne og kræve hyppigere rengøring. For at opnå optimale resultater og bevare plænenes sundhed er det bedst at undgå at slå græs, når det regner kraftigt, eller når plænen er meget våd.

Det er normalt, at der samler sig afklippet græs på knivene under klipningen. Knivenes design gør det muligt for dem at fortsætte med at rotere jævnt omkring skruerne, selv når der er små mængder afklip eller snavs til stede. Denne lejlighedsvis ophobning af afklip burde ikke have negativ indvirkning på plæneklipperens evne til effektivt at klippe græs. Plæneklipperen er designet til at udføre sin funktion på trods af, at der med tiden opstår en minimal ophobning af afklip på knivene.

Omindre afklippet græs kan fjernes, når man udskifter knivene, hvis det ønskes, er der ikke behov for øjeblikkelig handling, medmindre der sidder en stor mængde afklippet græs fast på knivene.

ADVARSEL

- Brug beskyttelseshandsker, når du inspicerer eller servicerer kniven.
- Brug IKKE en elektrisk skruetrækker til at montere eller løsne knivskiven. Brug kun den rigtige type skruer og originale knive, som er godkendt af Navimow. Knivmodel: HA002E.
- Brug IKKE skruerne igen. Dette kan medføre alvorlig personskade.

Sådan udskiftes knivene

- 1 Sluk for plæneklipperen.
- 2 For at undgå ridser skal du placere plæneklipperen på en blød og ren overflade på hovedet.
- 3 Brug en stjerneskruetrækker til at løsne de tre skruer.
- 4 Fjern skruerne og knivene.

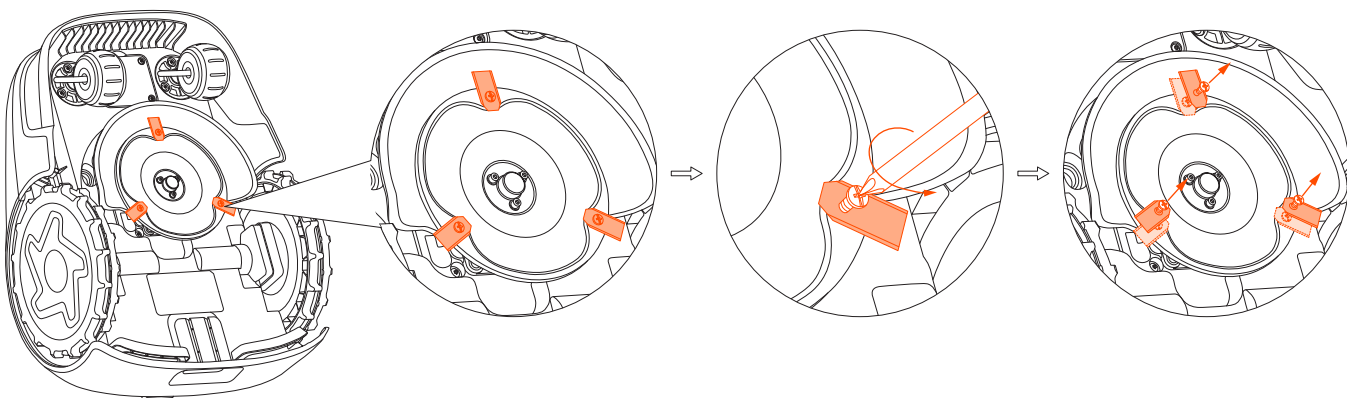

5 Fastgør de nye knive og skruer (moment: 1 Nm). Sørg for, at knivene kan dreje frit.

Bemærk: Efter fastgørelse af knivene og skruerne vil knivene stadig virke løse. Det er normalt, da knivene skal dreje rundt under klipningen. Knivene er bevidst designet til at rotere frit, når de er fastgjort til knivskiven. Under klipningen danner den roterende knivskive centrifugalkraft, som får knivene til at pege udad. Denne udadgående retning gør det muligt for knivene at klippe græsset effektivt.

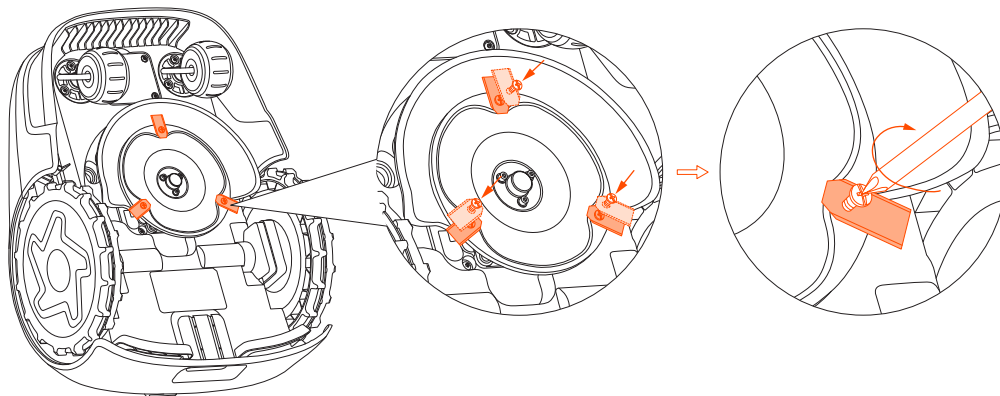

4.3 Transport

For at beskytte plæneklipperen skal du bruge den originale emballage til transport over lange afstande. Inden du løfter, flytter eller transporterer produktet, skal du slukke for det. Håndtér forsigtigt og undgå voldsom kraft, såsom kast og kraftigt tryk. Du må aldrig tage plæneklipperen op eller bære den, mens motoren kører.

Sådan flyttes eller løftes plæneklipperen korrekt

Bær plæneklipperen i håndtaget med knivskiven vendt væk fra kroppen.

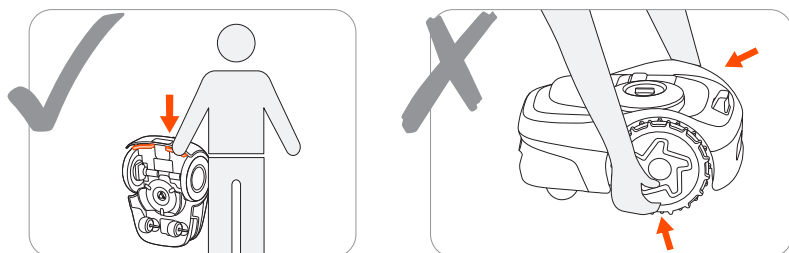

ADVARSEL:

For at undgå beskadigelse af plæneklipperen og/eller ladestationen må du IKKE løfte plæneklipperen i håndtaget, når det er parkeret i ladestationen. Fjern plæneklipperen fra ladestationen, før du løfter plæneklipperen.

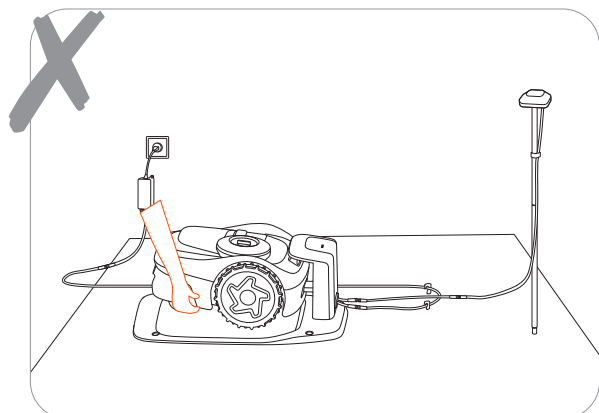

4.4 Batteri

- Sluk plæneklipperen, og oplad batteriet til 85 % eller højere før opbevaring for at undgå overafledning og beskadigelse af de elektriske komponenter. Oplad plæneklipperen hver 120. dag for opbevaring i lang tid.
- Batteribeskadigelse forårsaget af overafledning dækkes ikke af den begrænsede garanti.
- Brug eller opbevar IKKE batteriet under ekstreme temperaturforhold, dvs. over 50 °C eller under -20 °C.
- Temperaturbeskyttelsen aktiveres ved 0 °C/53 °C. Batteriet oplades ikke, medmindre temperaturen når 3 °C eller derover/reduceres til 49 °C eller derunder.
- Når batteritemperaturen er for høj eller for lav, starter plæneklipperen ikke græsslåningen. Du vil også modtage en push-notifikation i Navimow-appen.

BEMÆRK: Batteriets levetid afhænger af, hvor ofte produktet bruges og den samlede driftstid. Hvis driftstiden er betydeligt kortere end normalt pr. fuld opladning, eller hvis plænen ikke er velklippet, skal du overveje at kontakte eftersalgsservice for at få udskiftet batteriet.

4.5 Strømforsyning

- Afbryd strømforsyningen:
 - Før du rydder en blokering
 - Inden du kontrollerer, rengør eller arbejder på maskinen
 - Efter at have ramt en fremmed genstand og for at inspicere maskinen for skader.
- Undersøg regelmæssigt ledningen, stikket, indkapslingen og andre dele. Hvis der findes skader eller tegn på ældning, skal du straks stoppe med at bruge den.

ADVARSEL

- Brug IKKE en beskadiget strømforsyning. Hvis netledningen er beskadiget, skal den udskiftes af producenten, dens serviceagent eller lignende kvalificerede personer for at undgå fare. Hvis forlænger-kablet er defekt, skal du udskifte det med det 10 meter lange kabel som godkendt af Navimow.
- Tilslut IKKE en beskadiget ledning til strømforsyningen, og rør IKKE ved en beskadiget ledning eller et beskadiget forlænger-kabel, før den/det tages ud af stikkontakten. Beskadigede ledninger kan føre til kontakt med strømførende dele.
- Brug IKKE strømforsyningen sammen med noget andet produkt eller batteri, da der ellers er risiko for personskade, brand eller elektrisk stød. Produktsikkerheden kan ikke garanteres med andre end originale batterier.
- Oplad IKKE, når batteriet lækker.
- Hold forlænger-kablet væk fra farlige dele i bevægelse for at undgå beskadigelse af ledningerne, hvilket kan føre til kontakt med strømførende dele.

Anbefaling

Tilslut kun plæneklipperen og/eller dens perifere enheder til et forsyningskredsløb beskyttet af en fejlstrømsafbryder (HPFI-afbryder) med en udløsningsstrøm på ikke mere end 30 mA.

4.6 Opbevaring

- Før opbevaring skal du slukke for plæneklipperen og oplade batteriet til 85 % eller højere for at undgå overafledning, som vil forårsage permanent skade.
- Opbevares køligt og tørt indendørs. Udsættelse for sollys og ekstreme temperaturer (både varmt og koldt) vil fremskynde aldring af komponenterne og kan beskadige batteriet permanent.
- Hold plæneklipperen, ladestationen og strømforsyningen væk fra varmekilder (såsom ovne, radiatorer osv.) eller kemikalier. Beskyt strømforsyningen mod fugt, og opbevar den på et godt ventileret sted.

ADVARSEL

Når der er risiko for tordenvej, skal du tage strømforsyningen ud af stikkontakten. Frakobl alle kabler og ledninger, der er forbundet til ladestationen. Tilslut igen, når der ikke længere er risiko for torden.

4.6.1 Vinteropbevaring

For optimal ydeevne og lang levetid anbefales det at opbevare din Navimow i vintermånederne, når den ikke er i brug. Ved at opbevare din Navimow korrekt kan du beskytte den mod barske vinterforhold og sikre, at den fungerer, når foråret kommer. Koldt vejr, herunder frostgrader og sne, kan beskadige følsomme dele af plæneklipperen. Følg nedenstående trin:

Hent alt det værktøj, du har brug for

Silikonpløkker til markering af ladestationens placering, en skruetrækker, Navimow-kassen og emballagematerialer.

Sæt plæneklipperen til opbevaring

1. Træk plæneklipperen ud af ladestationen. Bemærk: Sørg for, at plæneklipperen har mindst 85 % batteri tilbage.
2. Sluk for plæneklipperen.
3. Frakobl strømforsyningen og antennen.
4. Tag beskyttelsehandsker på, og fjern knivene med forsigtighed.
5. Vend plæneklipperen på hovedet, og rengør den med en børste.
6. Brug en vandslange til at vaske snavset væk, og lad plæneklipperen tørre.

Stil ladestationen og Navimow Garage S til opbevaring

1. Afinstaller Navimow Garage S fra ladestationen, og sæt garagen væk.
2. Skru jordskruerne af ladestationen.
3. Markér placeringen med silikonpløkkerne.
4. Vend ladestationen på hovedet, og rengør den med en børste. Brug en vandslange til at vaske snavset væk, og lad ladestationen tørre.
5. Stil ladestationen væk.

Læg antennen til opbevaring

Hvis antennen er installeret på en væg eller et tag, skal du bruge en plastikpose eller et dæksel til at dække antennen til. Hvis antennen installeres fra jorden, skal du følge nedenstående trin:

1. Afmonter antennen og stangen.

Bemærk: Hold den tretakkede del på plads.

2. Læg kablet til antennen væk.

4.6.2 Genopstilling om foråret

Følg nedenstående trin for at klargøre din Navimow og alle dens installationer om foråret:

1. Fjern al beklædning fra plæneklipperen.
2. Sørg for, at ladestationen er ren og fri for snavs. Fjern silikonpløkkerne, der markerede placeringen, og fastgør skruerne til jorden.

Bemærk: Forskellen mellem den installerede position og sidste års position bør ikke overstige 5 cm.

3. Tilslut de kabler, der blev frakoblet i løbet af vinteren. Kontrollér kablerne for skader eller brud, og reparer dem efter behov.

Bemærk: Kontrollér, at knivene er skarpe, og udskift dem om nødvendigt. Kontrollér og rengør kameranlinsen for at sikre, at den fungerer korrekt.

4. Til sidst skal du tænde for plæneklipperen og teste, om den er forbundet med appen og fungerer korrekt.

4.7 Genbrug og bortskaffelse ved endt levetid

Dette produkt må IKKE behandles som husholdningsaffald. For information om genbrug skal du kontakte din husholdningsaffaldstjeneste, din kommune eller dit salgssted.

ADVARSEL

Bortskaf IKKE dette produkt på en losseplads, ved forbrænding eller ved at blande det med husholdningsaffald. Fare eller alvorlig personskafe kan opstå på grund af de elektriske komponenter.

5. Ofte stillede spørgsmål og fejlfinding

Hvis du støder på produkt- eller apprelaterede problemer, almindelige problemer og spørgsmål, kan du tjekke FAQ-artiklerne fra <https://segway-navimow.my.site.com>

6. Vigtig information

6.1 EU-OVERENSSTEMMELSESERKLÆRING

Producent

Navn: Navimow B.V.

Adresse: Dynamostraat 7, 1014BN Amsterdam, Nederlandene

Autoriseret repræsentant

Navn: AR Experts B.V.

Adresse: P.O. Box 5047, 3620 AA Breukelen, Nederlandene

Erklæringen gælder for

Generisk betegnelse: Robotplæneklipper

Produktnavn: Navimow i-serien

Type/model: i105E/i108E

Serienummer: S4RE x åååå x åååå/S4TH x åååå x åååå/S4RK x åååå x å/S4TN x åååå x å/S4RL x ååååå x å/S4TP x å x åååå

("x" angiver ethvert bogstav fra A-Z undtagen O og I, "y" angiver ethvert bogstav fra A-Z undtagen O og I eller et vilkårligt tal fra 0 til 9)

Denne overensstemmelseserklæring udstedes under producentens eget ansvar.

Genstanden, som erklæringen gælder for, og som er beskrevet ovenfor, er i overensstemmelse med følgende EU-direktiver:

1. Direktivet om radioudstyr (2014/53/EU)
2. Maskindirektiv (2006/42/EF)
3. Direktiv om begrænsning af anvendelsen af visse farlige stoffer i elektrisk og elektronisk udstyr (2011/65/EU) og ændringsdirektiv ((EU) 2015/863)

Overensstemmelse med disse direktiver er blevet vurderet for dette produkt ved at demonstrere overholdelse af følgende harmoniserede standarder og/eller tekniske specifikationer:

EN 60335-1:2012+A11:2014+AC:2014+A13:2017+A1:2019+A14:2019+A2:2019+A15:2021

EN 50636-2-107:2015+A1:2018+A2:2020+A3:2021

EN IEC 61000-3-2:2019+A1:2021

EN 301 908-1 V13.1.1

EN 61000-3-3:2013+A1:2019

EN 301 489-1 V2.2.3

EN IEC 55014-1:2021

EN 301 489 - 3 V2.2.0

EN IEC 55014-2:2021

EN 301 489-17 V3.2.4

EN 300 220-1 V3.1.1

EN 301 489-19 V2.1.1

EN 300 220-2 V3.1.1

EN 301 489-52 V1.2.1

EN 300 328 V2.2.2

EN 301 511 V12.5.1

EN 303 413 V1.1.1

EN IEC 62311:2020

EN 50665:2017

EN IEC 63000:2018

EN 62133-2:2017

Underskrevet for og på vegne af: Navimow B.V.

Sted: Changzhou, China

Dato: 2023-11-1

Navn: Crystal Zhuang

Funktion: Certifikationschef

Underskrift: Crystal Zhuang

6.2 UKCA-OVERENSSTEMMELSESERKLÆRING

Producent

Navn: Navimow B.V.

Adresse: Dynamostraat 7, 1014BN Amsterdam, Nederlandene

Erklæringen gælder for

Generisk betegnelse: Robotplæneklipper

Produktnavn: Navimow i-serien

Type/model: i105E/i108E

Serienummer: S4RJ x åååå x åååå/S4TM x åååå x åååå

("x" angiver ethvert bogstav fra A-Z undtagen O og I, "y" angiver ethvert bogstav fra A-Z undtagen O og I eller et vilkårligt tal fra 0 til 9)

Denne overensstemmelseserklæring udstedes under producentens eget ansvar.

Genstanden, som erklæringen gælder for, og som er beskrevet ovenfor, er i overensstemmelse med følgende britisk lovgivning:

1. Regler for radioudstyr 2017
2. Forskrifter om levering af maskiner (sikkerhed) 2008
3. Bekendtgørelsen om begrænsning af brugen af visse farlige stoffer i elektrisk og elektronisk udstyr 2012

Overensstemmelse med disse direktiver er blevet vurderet for dette produkt ved at demonstrere overholdelse af følgende udpegede standarder og/eller tekniske specifikationer:

BS EN 60335-1:2012+A11:2014+AC:2014+A13:2017+A1:2019+A14:2019+A2:2019+A15:2021

BS EN 50636-2-107:2015+A1:2018+A2:2020+A3:2021

BS EN IEC 61000-3-2:2019+A1:2021

EN 301 908-1 V13.1.1

BS EN 61000-3-3:2013+A1:2019

EN 301 489-1 V2.2.3

BS EN IEC 55014-1:2021

EN 301 489 - 3 V2.2.0

BS EN IEC 55014-2:2021

EN 301 489-17 V3.2.4

EN 300 220-1 V3.1.1

EN 301 489-19 V2.1.1

EN 300 220-2 V3.1.1

EN 301 489-52 V1.2.1

EN 300 328 V2.2.2

EN 301 511 V12.5.1

EN 303 413 V1.1.1

BS EN IEC 62311:2020

BS EN 50665:2017

BS EN IEC 63000:2018

BS EN 62133-2:2017

Underskrevet for og på vegne af: Navimow B.V.

Sted: Changzhou, China

Dato: 2023-11-10

Navn: Crystal Zhuang

Funktion: Certifikationschef

Underskrift: Crystal Zhuang

6.3 Certificeringer

EU-overensstemmelseserklæring

Oplysninger om bortskaffelse for brugere af elektrisk og elektronisk udstyr



Dette symbol på produktet eller emballagen angiver, at brugte elektriske og elektroniske produkter ikke må blandes med usorteret kommunalt affald. For korrekt behandling er det dit ansvar at bortskaffe dit affaldsudstyr ved at sørge for at aflevere det til bestemte indsamlingssteder.

Korrekt bortskaffelse af dette produkt hjælper med at spare værdifulde ressourcer og forhindre eventuelle negative virkninger på menneskers sundhed og miljøet, som ellers kan opstå på grund af uhensigtsmæssig affaldshåndtering.

For at returnere din brugte enhed skal du bruge retur- og indsamlingssystemerne eller kontakte forhandleren, hvor produktet blev købt, hvilket er gratis. Kontakt din lokale myndighed for yderligere oplysninger om dit nærmeste udpegede indsamlingssted.

Sanktioner kan være gældende for forkert bortskaffelse af dette affald i overensstemmelse med din nationale lovgivning.

Oplysninger om bortskaffelse for brugere af brugte batterier



Dette symbol betyder, at batterier og akkumulatorer ved endt levetid ikke må blandes med usorteret kommunalt affald. Din deltagelse er en vigtig del af bestræbelserne på at minimere batteriers og akkumulatorers indvirkning på miljøet og på menneskers sundhed. For korrekt genbrug kan du returnere dette produkt eller batterierne eller akkumulatorerne, det indeholder, til din leverandør eller til et bestemt indsamlingssted, hvilket er gratis.

Korrekt bortskaffelse af dette produkt hjælper med at spare værdifulde ressourcer og forhindre eventuelle negative virkninger på menneskers sundhed og miljøet, som ellers kan opstå på grund af uhensigtsmæssig affaldshåndtering.

Sanktioner kan være gældende for forkert bortskaffelse af dette affald i overensstemmelse med din nationale lovgivning.

Der er separate opsamlingsystemer til brugte batterier og akkumulatorer.

Bortskaf batterier og akkumulatorer korrekt i dit lokale affaldsindsamlings-/genbrugscenter.

Direktiv om begrænsning af brugen af visse farlige stoffer (RoHS)

Navimow B.V. erklærer hermed, at hele produktet inklusive dele (kabler, ledninger osv.) opfylder kravene i RoHS-direktiv 2011/65/EU og ændring Kommissionens delegerede direktiv (EU) 2015/863 om begrænsning af brugen af visse farlige stoffer i elektrisk og elektronisk udstyr ("RoHS omarbejdet" eller "RoHS 2.0").

Direktivet om radioudstyr

Navimow B.V. erklærer hermed, at produktet i dette afsnit overholder de væsentlige krav og andre relevante bestemmelser i Direktivet om radioudstyr 2014/53/EU.

Maskindirektiv

Navimow B.V. erklærer hermed, at produktet i dette afsnit overholder de væsentlige krav og andre relevante bestemmelser i Maskindirektiv 2006/42/EF.

Bemyndiget repræsentant i Europa:



AR Experts B.V., P.O. Box 5047, 3620 AA Breukelen, Nederlandene

Navimow B.V. erklærer hermed, at produktet opfylder de væsentlige krav og andre relevante bestemmelser i RoHS-direktiv 2011/65/EU og ændring Kommissionens delegerede direktiv (EU) 2015/863, Direktiv om radioudstyr 2014/53/EU og Maskindirektiv 2006/42/EF.

Bluetooth	Frekvensbånd	2,4000-2,4835 GHz
	Maks. RF-effekt	20 mW

Erklæring om overholdelse i Storbritannien

Oplysninger om bortskaffelse for brugere af elektrisk og elektronisk udstyr



Dette symbol på produktet eller emballagen angiver, at brugte elektriske og elektroniske produkter ikke må blandes med usorteret kommunalt affald. For korrekt behandling er det dit ansvar at bortskaffe dit affaldsudstyr ved at sørge for at aflevere det til bestemte indsamlingssteder.

Korrekt bortskaffelse af dette produkt hjælper med at spare værdifulde ressourcer og forhindre eventuelle negative virkninger på menneskers sundhed og miljøet, som ellers kan opstå på grund af uhensigtsmæssig affaldshåndtering.

For at returnere din brugte enhed skal du bruge retur- og indsamlingssystemerne eller kontakte forhandleren, hvor produktet blev købt, hvilket er gratis. Kontakt din lokale myndighed for yderligere oplysninger om dit nærmeste udpegede indsamlingssted.

Sanktioner kan være gældende for forkert bortskaffelse af dette affald i overensstemmelse med din nationale lovgivning.

Oplysninger om bortskaffelse for brugere af brugte batterier



Dette symbol betyder, at batterier og akkumulatorer ved endt levetid ikke må blandes med usorteret kommunalt affald. Din deltagelse er en vigtig del af bestræbelserne på at minimere batteriers og akkumulatorers indvirkning på miljøet og på menneskers sundhed. For korrekt genbrug kan du returnere dette produkt eller batterierne eller akkumulatorerne, det indeholder, til din leverandør eller til et bestemt indsamlingssted, hvilket er gratis.

Korrekt bortskaffelse af dette produkt hjælper med at spare værdifulde ressourcer og forhindre eventuelle negative virkninger på menneskers sundhed og miljøet, som ellers kan opstå på grund af uhensigtsmæssig affaldshåndtering.

Sanktioner kan være gældende for forkert bortskaffelse af dette affald i overensstemmelse med din nationale lovgivning.

Der er separate opsamlingsystemer til brugte batterier og akkumulatorer.

Bortskaf batterier og akkumulatorer korrekt i dit lokale affaldsindsamlings-/genbrugscenter.

Bekendtgørelsen om begrænsning af brugen af visse farlige stoffer i elektrisk og elektronisk udstyr 2012

Navimow B.V. erklærer hermed, at hele produktet inklusive dele (kabler, ledninger osv.) opfylder kravene i Bekendtgørelsen om begrænsning af brugen af visse farlige stoffer i elektrisk og elektronisk udstyr 2012.

Regler for radioudstyr 2017

Navimow B.V. erklærer hermed, at produktet i dette afsnit overholder de væsentlige krav og andre relevante bestemmelser i Regler for radioudstyr 2017.

Forskrifter om levering af maskiner (sikkerhed) 2008

Navimow B.V. erklærer hermed, at produktet i dette afsnit overholder de væsentlige krav og andre relevante bestemmelser i forskrifterne om sikkerhed ved levering af maskiner (sikkerhed) 2008.

Navimow B.V. erklærer hermed, at produktet overholder de væsentlige krav og andre relevante bestemmelser i bekendtgørelsen om begrænsning af brugen af visse farlige stoffer i elektrisk og elektronisk udstyr 2012, regler for radioudstyr 2017 og forskrifterne om levering af maskiner (sikkerhed) 2008.

Overensstemmelseserklæringen kan ses på følgende adresse: <https://navimow.segway.com/HelpCenter>

Bluetooth	Frekvensbånd	2,4000-2,4835 GHz
	Maks. RF-effekt	20 mW

6.4 Begrænset garanti

Aftale om begrænset garanti og voldgift

BEMÆRK: LÆS DENNE BEGRÆNSEDE GARANTI OG AFTALE OM VOLDGIFT, OG BEHOLD DENNE AFTALE TIL FREMTIDIG REFERENCE. DENNE AFTALE INDEHOLDER KLAUSULER FOR BEGRÆNSET GARANTI FOR FORBRUGERE I EUROPA OG VOLDGIFTSKLAUSULER MED HENSYN TIL NAVIMOW ("PRODUKT") OG ENHVER TRANSAKTION OG ETHVERT KRAV RELATERET TIL OG/ELLER OPSTÅET UD FRA PRODUKTET. DETTE ER EN BINDENDE JURIDISK AFTALE ("AFTALE") MELLEM DIG (ENTEN EN ENKELTPERSON ELLER ENHED) OG PRODUCENTEN ("NAVIMOW"), NAVIMOW B.V. ("NAVIMOW") OG DENNES ASSOCIEREDE SELSKABER (HERUNDER, MEN IKKE BEGRÆNSET TIL DERES MODERSELSKAB, DATTERSELSKAB, TILKNYTTETE VIRKSOMHEDER, FORGÆNGER, EFTERFØLGENDE VIRKSOMHED, ADMINISTRATORER, EFTERFØLGERE, RETSEFTERFØLGERE, DIREKTION, BESTYRELSE, LEDERE, MEDARBEJDERE, MEDLEMMER, AKTIONÆRER OG REPRÆSENTANTER, ADVOKATER, FORSIKRINGSELSKABER ELLER GENFORSIKRINGSELSKABER) (SAMLET "NAVIMOW PARTER"), NAVIMOW-FORHANDLERE (SOM DEFINERET NEDENFOR) OG DERES ASSOCIEREDE SELSKABER (SAMLET "NAVIMOW-FORHANDLERE"). KØB AF PRODUKTET, ÅBNING AF PRODUKTEMBALLAGEN, BRUG AF PRODUKTET, OPBEVARING AF PRODUKTET, UDNYTTELSE AF FORDELENE VED DENNE AFTALE ELLER ELEKTRONISK ACCEPT AF DENNE AFTALE UDGØR ACCEPT AF DENNE AFTALE. I TILFÆLDE AF AT DU/I SOM FORÆLDER/FORÆLDRE ELLER VÆRGE(R) KØBER DETTE PRODUKT PÅ VEGNE AF ELLER FOR DINE/JERES BØRN, GIVER DU/I HERMED SAMTYKKE TIL OG GODKENDER I ALLE HENSEENDER VILKÅRENE OG BETINGELSERNE I AFTALEN OG ACCEPTERER AT BÅDE DU/I OG DINE/JERES BØRN ER BUNDET AF DENNE AFTALE. DU/I BEKRÆFTER, AT DU/I MODTAGER TILSTRÆKKELIG VARSEL OM DENNE AFTALE, OG DU/I ACCEPTERER DENNE AFTALE.

Registrér produktets serienummer

Registrér dit produkts serienummer nedenfor. Du kan finde serienummeret på ydersiden af forsendelsesboksen eller i bunden af produktet.

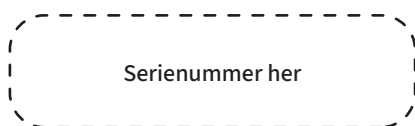

Kontakter

Produktet fremstilles og distribueres af Navimow B.V. ("Navimow").

1. Begrænset garanti

Denne begrænsede garanti dækker kun mangler på ethvert materiale eller kvaliteten af produktet og komponenterne, når produktet og komponenter dertil bruges under normale og almindelige forhold. Hvis der opstår en defekt, der er dækket af denne begrænsede garanti, vil Navimow og/eller andre Navimow-parter efter eget skøn reparere eller udskifte det defekte produkt eller komponenter heraf i overensstemmelse med denne begrænsede garanti, eller den dato, hvor det blev aktiveret (den seneste dato er gældende) fra enten Navimow, Navimows autoriserede forhandler, Navimows autoriserede distributør eller en autoriseret forhandler (hver for sig "Navimow-forhandler" eller samlet "Navimow-forhandlere").

Produkter, der er dækket af denne garanti	Begrænset garanti - periode
i105E, i108E	3 år
Batteripakke og strømadaptere	2 år

Knivene betragtes som engangsmaterialer og er ikke dækket af denne garanti.

DENNE BEGRÆNSEDE GARANTI HERI ER DEN ENESTE UDTRYKKELIGE GARANTI, DER ER GÆLDENDE FOR PRODUKTET OG DETS KOMPONENTDELE, TILBEHØR OG SERVICEREPARATIONER. NAVIMOW OG NAVIMOW-PARTER FRASKRIVER SIG ALLE ANDRE UDTRYKKELIGE GARANTIER. NAVIMOW OG ANDRE NAVIMOW-PARTER BEGRÆNSER VARIGHEDEN OG MISLIGHOLDELSSEBEFØJELSERNE AF ALLE UNDERFORSTÅEDE GARANTIER, HERUNDER OGSÅ GARANTIERNE FOR SALGBARHED OG EGNETHED TIL ET BESTEMT FORMÅL, HVAD ENTEN DET FØLGER AF LOVGIVNING, HANDELSFORLØB, GENNEMFØRELSESFORLØB, BRUG AF HANDEL ELLER PÅ ANDEN MÅDE, TIL VARIGHEDEN AF DENNE UDTRYKKELIGE BEGRÆNSEDE GARANTI. DENNE BEGRÆNSEDE GARANTI BESKRIVER DEN SERVICE, DER ER TILGÆNGELIG FOR DIG I TILFÆLDE AF, AT DIT PRODUKT KRÆVER GARANTISERVICE. DENNE BEGRÆNSEDE GARANTI ER EN SUPPLERENDE GARANTI, DER PÅ INGEN MÅDE PÅVIRKER ELLER BEGRÆNSER DE LOVBESTEMTE RETTIGHEDER, DU KAN HAVE SOM FORBRUGER, FOR EKSEMPEL MED HENSYN TIL OVERENSSTEMMELSE, OG DU KAN HAVE YDERLIGERE BESKYTTELSE I HENHOLD TIL DIN LOKALE LOVGIVNING.

2. Begrænset garanti - serviceproces

Navimows onlinetjenester er tilgængelige på navimow.segway.com. Hvis du under brugen af produktet mener, at produktet eller dets komponent er defekt og/eller ikke fungerer korrekt. STOP MED AT BRUGE PRODUKTET, OG OPBEVAR PRODUKTET KORREKT. DIN FORTSATTE ANVENDELSE AF PRODUKTET UNDER EN SÅDAN OMSTÆNDIGHED KAN FORÅRSAGE ALVORLIG PERSONSKADE ELLER ENDDA DØD FOR DIG ELLER ANDRE OG/ELLER SKADER PÅ EJENDOM.

Derefter bedes du straks kontakte Navimow på support-navimow@rlm.segway.com eller i Live Chat via appen. Navimows tekniske supportpersonale står til rådighed for at hjælpe dig online med at diagnosticere en eventuel fejl og give yderligere instruktioner. I tilfælde af, at garantiservice er påkrævet, skal du forberede følgende materialer, herunder (i) bevis for det originale køb af produktet, (ii) produktets serienummer og (iii) en beskrivelse af en eventuel defekt. Efter bekræftelsen af din berettigelse til begrænset garanti-beskyttelse og/eller tjenester, skal du oplyse dit navn, din e-mailadresse, din postadresse og dit telefonnummer til os, og vi vil guide dig til at modtage vores service.

Hvis du ønsker at returnere den defekte enhed til service, er du ansvarlig for omkostningerne ved forsendelse og risikoen for tab og skader, der kan opstå under forsendelsen fra dig til Navimow og fra Navimow til dig. Du skal inkludere dit defekte produkt eller komponenten i den originale eller Navimow-godkendte emballage, som vil blive leveret på din omkostning, til forsendelse af produktet til Navimow. Du er forpligtet til forsvare, friholde og holde Navimow skadesløs for ethvert tab og/eller skader, der kan være forårsaget af ukorrekt emballage eller forsendelse af produktet eller komponenten til Navimow.

En autoriseret serviceudbyder eller Navimow-forhandler vil inspicere dit returnerede produkt. Hvis Navimow med rimelighed fastslår, at problemet ikke er dækket af den begrænsede garanti, underretter Navimow dig og informerer dig om service- eller udskiftningsalternativer, der er tilgængelige for dig på gebyrbasis, ellers vil Navimow returnere dit produkt til dig ikke-udbedret, og i et sådant tilfælde er du ansvarlig for omkostningerne ved forsendelse og forsikring af forsendelse af dit produkt fra Navimow til dig. I tilfælde af, at visse serviceydelser ikke er dækket af den begrænsede garanti, og du afviser en betalingservice anbefalet af Navimow-parter og/eller Navimow-forhandleren, accepterer du, at manglende reparation og/eller servicering af produktet kan øge risikoen for fald og/eller produktfejl, som kan resultere i alvorlige ejendomsskader, alvorlig legemsbeskadigelse eller død, og du accepterer, at dette er dit informerede samtykke til at løbe en sådan risiko.

For en returnering, der er berettiget til garantibeskyttelse og/eller service, vil Navimow forsyne defekte produkter med nye eller istandsatte dele af samme eller lignende art uden omkostninger for dig for servicen. Dele, der erstattes af Navimow, beholdes af Navimow og bliver Navimows ejendom. I en sådan situation betaler Navimow rimelige forsendelsesomkostninger for returnering af produktet til dig.

3. Begrænset garanti – kvalifikation

3.1 Din serviceanmodning skal modtages af Navimow inden for den begrænsede garantiperiode som beskrevet ovenfor, og Navimow skal modtage dit produkt i overensstemmelse med den begrænset garantiserviceproces defineret ovenfor.

3.2 Dit produkt skal købes fra en autoriseret Navimow-forhandler.

3.3 Du skal levere den originale købskvittering.

3.4 På dit produkt skal serienummeret være læseligt, utilsløret, urørt og ikke-modificeret.

3.5 Alle manipulationsresistente tætninger skal være intakte, på plads og ikke-modificerede.

4. Begrænset garanti – undtagelser

Denne begrænsede garanti beskriver den service, der er tilgængelig for dig, hvis dit produkt kræver garantiservice, og du har muligvis yderligere beskyttelse i henhold til dine lokale love. Denne begrænsede garanti dækker ikke og ekskluderer skader på dit produkt eller enhver komponent deraf forårsaget af:

4.1 Misbrug, letsindighed, uagtsomhed eller kommerciel brug.

4.2 Forkert opladning, opbevaring, vedligeholdelse eller drift af produktet, der ikke er i overensstemmelse med instruktioner eller begrænsninger som angivet i brugermaterialet.

4.3 Produktet bruges på en måde, der ikke er i overensstemmelse med gældende love og regler.

4.4 Brug af produktet af personer med utilstrækkelig erfaring.

4.5 Ulykke, kollision, brandskade, vandskade, kemisk skade, brug af produktet uden for produktets arbejdstemperaturområde, højtryksvandspray, jordskælv, tab.

4.6 Modifikationer af mekaniske dele, modifikationer af elektroniske dele eller modifikationer af software indlejret i produktet.

4.7 Service, reparation og vedligeholdelse udført af uautoriserede udbydere.

4.8 Kosmetiske skader.

4.9 Brug af produktet sammen med tredjeparts produkt, komponent eller tilbehør.

4.10 Den normale forringelse af sliddele.

4.11 Brug af produktet med sliddele, der allerede burde være udskiftet.

5. ANSVARFRASKRIVELSE OG -BEGRÆNSNING

5.1 NAVIMOW-PARTER PÅTAGER SIG IKKE OG BEMYNDIGER IKKE NOGEN TIL PÅ DERES VEGNE AT PÅTAGE SIG NOGEN ANDEN FORPLIGTELSE ELLER NOGET ANDET ANSVAR I FORBINDELSE MED PRODUKTET, DETS KOMPONENTER, TILBEHØR, SERVICEREPARATION ELLER DENNE BEGRÆNSENDE GARANTI.

5.2 NAVIMOW-PARTER OG NAVIMOW-FORHANDLERE ER IKKE ANSVARLIGE FOR TAB FORÅRSAGET AF BRUG AF ET PRODUKT, DETS KOMPONENTER, TILBEHØR ELLER FOR GENER ELLER ANDET TAB ELLER SKADER, DER KAN VÆRE FORÅRSAGET AF EN DEFEKT I ET PRODUKT, DETS KOMPONENTDELE, TILBEHØR, SERVICEREPARATION ELLER ANDRE SKADER ELLER FØLGESKADER, DU MÅTTE HAVE SOM FØLGE AF DEFEKTER I ET PRODUKT, DETS KOMPONENTDELE, TILBEHØR ELLER SERVICEREPARATION. NOGLE LANDE TILLADER IKKE UDELUKKELSE ELLER BEGRÆNSNING AF TILFÆLDIGE SKADER ELLER FØLGESKADER, SÅ OVENNÆVNTE BEGRÆNSNING ELLER UDELUKKELSE GÆLDER MULIGVIS IKKE FOR DIG I DET OMFANG, DET IKKE ER TILLADT I HENHOLD TIL GÆLDENDE LOVGIVNING.

5.3 UNDER INGEN OMSTÆNDIGHEDER OVERSTIGER NAVIMOW-PARTERNES OG NAVIMOW-FORHANDLERENS SAMLEDE ANSVAR FOR ALLE KRAV I HENHOLD TIL ENHVER GÆLDENDE LOV ELLER TEORI, I FÆLLESSKAB ELLER SEPARAT, SOM FØLGE AF ELLER RELATERET TIL KØB AF PRODUKTET, BRUG AF PRODUKTET, KONTRAKTBRUD, ERSTATNINGSRETTE (INKLUSIVE UAGTSOMHED) ELLER PÅ ANDEN MÅDE, PLIGTEN TIL AT REPARERE ELLER UDSKIFTE ETHVERT DEFEKT PRODUKT, YDERLIGERE UNDERLAGT NAVIMOWS EGET SKØN. UNDER INGEN OMSTÆNDIGHEDER ER NAVIMOW-PARTER OG NAVIMOW-FORHANDLERE ANSVARLIGE OVER FOR NOGEN PERSON FOR FØLGESKADER, INDIREKTE, HÆNDELIGE, SPECIELLE, EKSEMPLARISKE, PØNALT BEGRUNDEDE ELLER FORHØJEDE SKADER/ERSTATNINGER, DER OPSTÅR SOM FØLGE AF ELLER RELATERER TIL OG/ELLER I FORBINDELSE MED KØB AF PRODUKTET, OVERTRÆDELSE AF DENNE AFTALE ELLER PRODUCENTENS PLIGTER UANSET (A) OM SÅDANNE SKADER VAR FORUDSIGELIGE, (B) OM NAVIMOW ELLER ANDRE NAVIMOW-PARTER BLEV UNDERRETTET OM MULIGHEDEN FOR SÅDANNE SKADER OG (C) DEN JURIDISKE ELLER BILLIGHEDSRETLIGE TEORI (KONTRAKT, ERSTATNINGSRET ELLER ANDET) SOM KRAVET ER BASERET PÅ, MEDMINDRE SÅDANNE BEGRÆNSNINGER OG UDELUKKELSER ER FORBUDT I HENHOLD TIL GÆLDENDE LOVGIVNING. OVENNÆVNTE BEGRÆNSNINGER ELLER UDELUKKELSER GÆLDER, SELVOM EN FORURETTET KUNDES ELLER ENHVER ANDEN PERSONS (SOM MULIGVIS HAR RET ELLER KRAV I HENHOLD TIL DENNE AFTALE VED LOV ELLER RETFÆRDIGHED) RETSMIDLER UNDER DENNE AFTALE IKKE OPFYLDER DERES VÆSENTLIGE FORMÅL. I TILFÆLDE AF AT NOGLE LANDE IKKE TILLADER UDELUKKELSE ELLER BEGRÆNSNING AF VISSE ELLER ALLE DE FOREGÅENDE SKADER, SÅ, I DET OMFANG SÅDANNE BEGRÆNSNINGER ELLER UDELUKKELSER IKKE ER TILLADT VED LOV, GÆLDER DE MULIGVIS IKKE FOR DIG. NOGLE LANDE TILLADER IKKE UDELUKKELSE ELLER BEGRÆNSNING AF TILFÆLDIGE SKADER ELLER FØLGESKADER, SÅ I DET OMFANG SÅDANNE BEGRÆNSNINGER ELLER UDELUKKELSER IKKE ER TILLADT VED LOV, GÆLDER OVENSTÅENDE BEGRÆNSNING ELLER UDELUKKELSE MULIGVIS IKKE FOR DIG.

5.4 I det omfang det er tilladt i henhold til gældende lov, FRASKRIVER NAVIMOW-PARTER og NAVIMOW-FORHANDLERE sig ethvert ansvar og er derved ikke ansvarlig for skader, herunder men ikke begrænset til død, legemsbeskadigelse eller skader på ejendom, der opstår på grund af eller i forbindelse med enhver adfærd (inklusive forseelse), handling (herunder manglende handling), passivitet, udeladelse eller uagtsomhed fra enhver autoriseret eller uautoriseret forhandler, distributør, grossist, detailhandler, serviceudbyder eller tredjepart, der er involveret i distributionen af produktet eller de dertil hørende ydelser. I det omfang det er tilladt i henhold til gældende lov, er de eksplicitte garantier og eventuelle garantier, der er angivet heri, de eneste garantier og erklæringer fra NAVIMOW-PARTER over for DIG, enhver forbruger og/eller slutbruger, og NAVIMOW-PARTER er ikke ansvarlige for andre garantier og/eller erklæringer, der måtte blive givet og/eller leveret af en anden person, medmindre NAVIMOW-PARTER i skriftlig form udtrykkeligt har godkendt en sådan yderligere garanti og/eller erklæring til forbruger eller slutbruger.

6. Krav, tvistbilæggelse og voldgift

KLAUSULERNE HERI ER JURIDISK BINDENDE MELLEMLIGT DIG (ENTEN EN PERSON ELLER EN ENHED) OG NAVIMOW B.V., DETS ASSOCIEREDE SELSKABER, NAVIMOW-PARTER OG NAVIMOW-FORHANDLERE. KLAUSULERNE, DER ER INDEHOLDT HERI, KAN PÅVIRKE DINE RETTIGHEDER, OG DET ER DIT ANSVAR AT LÆSE DE FØLGENDE AFSNIT. DU KAN FRAVÆLGE AFTALEN INDEN FOR 30 KALENDERDAGE FRA DET FØRSTE FORBRUGERKØB VED AT SENDE EN E-MAIL TIL OPTOUT@SEGWAY.COM OG GIVE DE RELEVANTE OPLYSNINGER. FOR FLERE DETALJER – SE AFSNIT 6.2.

6.1 Bindende voldgift

Navimow-parterne, Navimow-forhandlerne og du accepterer, at enhver tvist, kontrovers eller ethvert krav, der opstår som følge af, vedrørende eller i forbindelse med Segway-parter, Segway-forhandlere og dig er enige om, at alle tvister, kontroverser eller krav, der opstår som følge af, relateret til eller i forbindelse med denne aftale, den begrænsede garanti, salg, tilstand eller ydeevne af produktet, hvad enten det er baseret på kontrakt, skadegørende handling, svig, fejlagtig fremstilling eller anden juridisk teori ved lov eller retfærdighed, herunder men ikke begrænset til krav ved dødsfald, personskade eller ejendomsskade, skal styres af og fortolkes i overensstemmelse med lovgivningen i Holland med undtagelse af dets konflikter med lovbestemmelser og i sidste ende løses af International Chamber of Commerce (ICC) i henhold til ICC-reglerne for voldgift (ICC Rules) fra 2021 for øjeblikket gældende, hvilke regler anses for at være indarbejdet ved henvisning i denne klausul. Desuden er parterne enige om, at:

i. Voldgiftsstedet er Amsterdam, Holland. ii. Retten består af 3 voldgiftsdommere.

iii. Voldgiftsproget er engelsk.

Klausulen "Krav, tvistbilæggelse og voldgift" i afsnit 6 forbliver i kraft ved ophør eller udløb af denne aftale og/eller begrænsede garanti eller i tilfælde af, at dele af eller hele denne aftale og/eller den begrænsede garanti kendes ugyldig eller omstødelig eller ikke kan håndhæves af en kompetent domstolsinstitution med faktisk myndighed og jurisdiktion over dette spørgsmål.

6.2 Fravalg

DU KAN FRAVÆLGE DENNE TVISTBILÆGGELSESPROCEDURE VED AT GIVE EN MEDDELELSE TIL NAVIMOW ELLER NAVIMOW-PARTER SENEST TREDIVE (30) KALENDERDAGE EFTER DATOEN FOR DEN FØRSTE FORBRUGERKØBERS KØB AF PRODUKTET. FOR AT FRAVÆLGE SKAL DU SENDE MEDDELELSE MED E-MAIL PÅ OPTOUT@SEGWAY.COM MED EMNELINJEN: "FRAVALG AF VOLDGIFT."

FRAVALGSMEDDELELSEN VIA E-MAIL SKAL INDEHOLDE (A) DIT NAVN, E-MAILADRESSE, POSTADRESSE OG TELEFONNUMMER, (B) DATOEN, HVOR PRODUKTET BLEV KØBT, (C) PRODUKTMODELNAVN ELLER -MODELNUMMER OG (D) SERIENUMMER. ALTERNATIVT KAN DU FRAVÆLGE VED AT SENDE ET FRAVALGSBREV TIL NAVIMOW PÅ ADRESSEN Dynamostraat 7, 1014BN Amsterdam, Nederlandene. ANBEFALET BREV INDEN FOR TREDIVE (30) DAGE FRA DATOEN FOR DEN FØRSTE SLUTBRUGERS KØB AF PRODUKTET FRA NAVIMOW-FORHANDLER. FRAVALGSBREVET SKAL INDEHOLDE FØLGENDE INFORMATION: (A) DIT NAVN, E-MAILADRESSE, POSTADRESSE OG TELEFONNUMMER, (B) DATOEN, HVOR PRODUKTET BLEV KØBT, (C) PRODUKTMODELNAVN ELLER -MODELNUMMER, (D) SERIENUMMER OG (E) EN ERKLÆRING SOM FØLGENDE: OVENNÆVNTE FORBRUGER FRAVÆLGER TVISTBILÆGGELSESPROCEDUREN I HENHOLD TIL DENNE BEGRÆNSEDE GARANTI. DISSE ER DE ENESTE TO MÅDER TIL FRAVALG AF DENNE TVISTBILÆGGELSESPROCEDURE. FRAVALG AF DENNE TVISTBILÆGGELSESPROCEDURE PÅVIRKER IKKE DÆKNINGEN AF DEN BEGRÆNSEDE GARANTI PÅ NOGEN MÅDE, OG DU VIL FORTSAT KUNNE OPNÅ FORDELENE VED DEN BEGRÆNSEDE GARANTI.

6.3 Sprog

Denne aftale kan oversættes til forskellige sprog. I tilfælde af konflikt har den engelske version forrang og vil være styrende.

7. Tilsigtet begunstiget tredjepart

(a) Hvis en fysisk person modtager et produkt i ny stand som gave fra dets oprindelige køber, og denne modtager ikke bliver part i denne aftale, skal denne modtager betragtes som en tilsigtet begunstiget tredjepart i henhold til denne aftale. (b) Hvis (i) en fysisk person er i familie eller husstand med en køber af produktet, (ii) er det rimeligt at forvente, at en sådan person kan bruge, forbruge eller blive påvirket af produktet, og (iii) denne person ikke er part i denne aftale, skal denne person anses for at være en tilsigtet begunstiget tredjepart i henhold til denne aftale.

8. Forældelsesfrist

Parterne er enige om, at alle tvister, kontroverser eller krav, der opstår som følge af, relateret til eller i forbindelse med denne aftale, den begrænsede garanti, salget, tilstanden eller ydeevnen af produktet, uanset om det er baseret på kontrakt, erstatningsret, svig, vildledning eller enhver anden juridisk teori baseret på lovgivning eller billighedsret, herunder blandt andet eventuelle erstatningskrav grundet død, personskade eller tingsskade, skal påbegyndes inden for et år efter, at årsagen til søgsmålet er opstået.

9. Vilkårenes uafhængighed

Hvis et vilkår, en klausul eller en bestemmelse i denne aftale er ugyldig, ulovlig eller ikke kan håndhæves i nogen jurisdiktion, påvirker en sådan ugyldighed, ulovlighed eller manglende retskraft ikke andre vilkår, klausuler eller bestemmelser i denne aftale og ugyldiggør ikke og gør ikke sådanne vilkår, klausuler eller bestemmelser i nogen anden jurisdiktion umulige at håndhæve. Ved en afgørelse om, at et vilkår, en klausul eller en bestemmelse er ugyldig, ulovlig eller ikke kan håndhæves, skal parterne forhandle i god tro, og hvis forhandlingerne mislykkes, kan voldgiftsretten ændre denne aftale for at gennemføre parternes oprindelige hensigt så tæt som muligt, for at de påtænkte transaktioner hermed fuldbyrdes som oprindeligt tilsigtet i videst muligt omfang.

6.5 Kontakt os

Producent: Navimow B.V.

Adresse: Dynamostraat 7, 1014 BN Amsterdam, Nederlandene

Kontakt os, hvis du oplever problemer i forbindelse med drift, vedligeholdelse og sikkerhed eller fejl på din plæneklipper.

E-mail: support-navimow@rlm.segway.com

Bemyndiget repræsentant i Europa: AR Experts B.V., P.O. Box 5047, 3620 AA Breukelen, Nederlandene

Website: navimow.segway.com

Producenten forbeholder sig ret til at foretage ændringer i produktet, frigive firmwareopdateringer og opdatere denne manual til enhver tid.

Illustrationer af produktet, tilbehør og app-interface i brugermanualen er kun til referenceformål. Det faktiske produkt og funktionerne kan variere. Gå til navimow.segway.com for at få de nyeste brugermaterialer.