

# NAVIMOW

# i Series

# *Felhasználói kézikönyv*

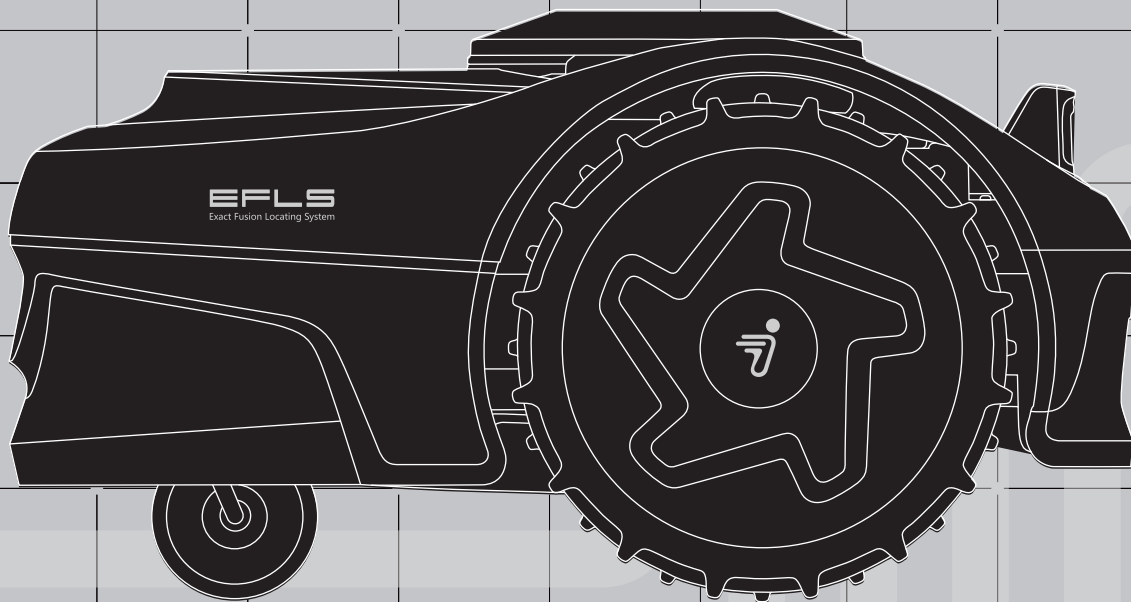

# Tartalomjegyzék

1. Áttekintés	3
1.1 Bevezetés	3
1.2 Az EFLS 2.0 működése	4
1.3 Biztonsági figyelmeztetések	6
1.4 Szimbólumok és címkék	7
1.5 Mi van a dobozban?	8
1.6 Alkatrészek és funkciók	9
1.7 Műszaki adatok	13
1.8 Tartozékok (külön megvásárolható)	14
2. Telepítés és feltérképezés	18
2.1 Első lépések	18
2.2 Aktiválja a fűnyírót	19
2.3 Helyszínek keresése	20
2.4 A GNSS-antenna és a töltőállomás telepítése	22
2.5 Frissítés a legújabb firmware-re	25
2.6 Térképezze fel a munkaterületet	26
3. Napi használat	30
3.1 Fűnyírás	30
3.2 Navimow alkalmazás	33
3.3 Alkalmazásértesítések	35
3.4 A fűnyíró beállításai	37
3.5 Alkalmazás beállításai	39
4. Karbantartás	40
4.1 Tisztítás	40
4.2 Pengék cseréje	41
4.3 Szállítás	42
4.4 Akkumulátor	43
4.5 Tápegység	43
4.6 Tárolás	43
4.7 Újrahasznosítás és az életciklus végén történő ártalmatlanítás	43
5. GYIK és hibaelhárítás	45
6. Fontos információk	46
6.1 EK MEGFELELŐSÉGI NYILATKOZAT	46
6.2 UKCA MEGFELELŐSÉGI NYILATKOZAT	47
6.3 Tanúsítványok	48
6.4 Korlátozott jótállás	50
6.5 Kapcsolatfelvétel	54

# Üdvözöljük

---

***Köszönjük, hogy a Navimow i sorozatot választotta!***

A Pontos fúziós helymeghatározó rendszer 2.0 (EFLS 2.0) és a kiváló áthaladási képességek révén a Navimow minden típusú gyepet képes kezelni. Nincs szükség határoló vezetésekre, és az intelligens alkalmazáscsatlakozásnak és az intuitív vezérlőpanelnek köszönhetően szuperegyszerű a használata.

A fű összegyűjtése nem szükséges, mert a finom fűnyesedék természetes trágyaként szolgál. Élvezze a gondtalan fűnyírás örömét és a tökéletesen karbantartott gyepet.

# 1. Áttekintés

## 1.1 Bevezetés

### Navimow i sorozat

A Segway Navimow úttörő szerepet játszott a határoló vezetékek nélküli lakossági robotfűnyírók fejlesztésében, és 2022-ben piacra dobta a Navimow H sorozatot, mint első generációs termékét.

A Navimow i sorozat egy vadonatúj robotfűnyíró sorozat, amelyet kompakt gyepfelületekre terveztek. Az 1000 m<sup>2</sup> (1/4 hektár) alatti gyepterület esetén a Navimow i sorozat az első választás a gyep karbantartásához.

A Navimow egy fejlett robotizált fűnyírórendszerrel rendelkezik, amely virtuális határvonalakat használ, így nincs szükség bonyolult kerületi kábelezésre.

A Navimow könnyen üzemeltethető és kezelhető, így több szabadideje marad arra, amit szeret, és minden egyes használatnál könnyedén kifogástalan gyepet kap.

A Navimow rendszer egy robotfűnyírót, egy töltőállomást és egy Globális navigációs műholdrendszer (Global Navigation Satellite System, GNSS) antennát, valamint a Navimow alkalmazást tartalmazza. A robotfűnyíró és a GNSS-antenna egyszerre fogadja a műholdak helymeghatározó jeleit a fűnyíró és a munkaterület helyének meghatározásához. A töltőállomás feltölti a fűnyírót, és a GNSS-antenna által fogadott műholdas helymeghatározó jelet továbbítja a fűnyíróhoz, hogy javítsa a fűnyíró helymeghatározási pontosságát. Az alkalmazás a fűnyíró távvezérlésére és a valós idejű állapot figyelésére szolgál.

### Fűnyíró

A robotfűnyírót újratölthető lítium-ion akkumulátorral működtetik. A telefonján lévő Navimow alkalmazással meghatározhatja a munkaterület határait.

A fűnyíró ezután automatikusan levágja a fűvet a határok között. A fűnyírási útvonalakat az algoritmus a munkaterület alakjának megfelelően számítja ki a legnagyobb fűnyírási hatékonyság elérése érdekében. Ha az akkumulátor lemerül, mielőtt befejezné a fűnyírási feladatot, automatikusan visszamegy a töltőállomásra, hogy feltöltődjön. Ha az akkumulátor töltöttségi szintjének 95%-áig feltöltődik, akkor ott folytatja, ahol abbahagyta, és befejezi a feladatot.

3

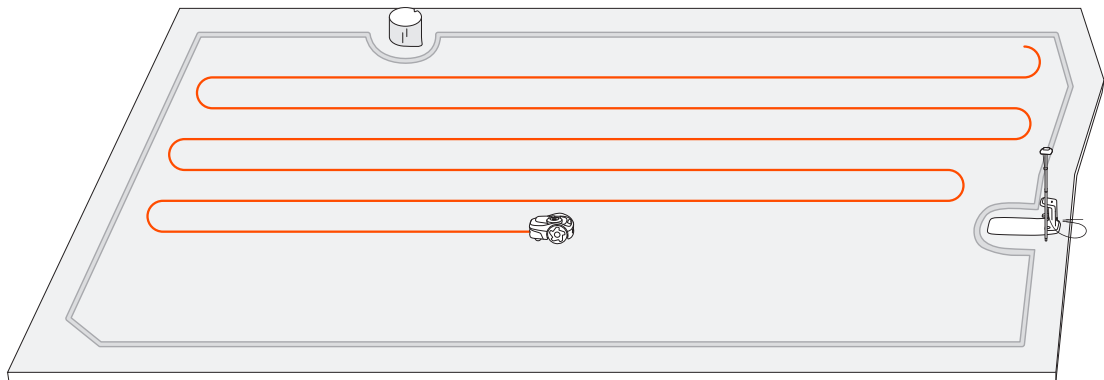

### Navimow alkalmazás

A Navimow alkalmazás a Navimow rendszer fontos része. A rendszer telepítésének befejezéséhez és a munkaterület beállításához követheti az alkalmazáson keresztül megjelenített interaktív útmutatást. Az alkalmazással a fűnyíró beállításait is módosíthatja, testre szabhatja a munkaterületet, megtekintheti a fűnyíró munkaállapotát, távolról vezérelheti a fűnyírót stb. Az alkalmazáson keresztül a legfrissebb és legátfogóbb hivatalos súgó- és támogatási tartalmakat is elérheti.

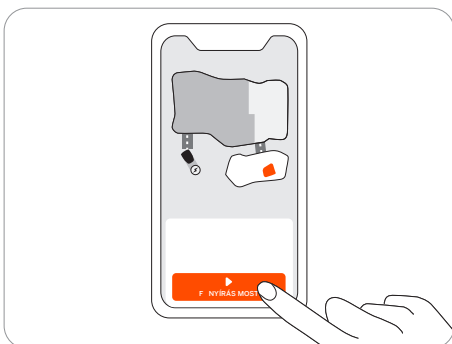

## 1.2 Az EFLS 2.0 működése

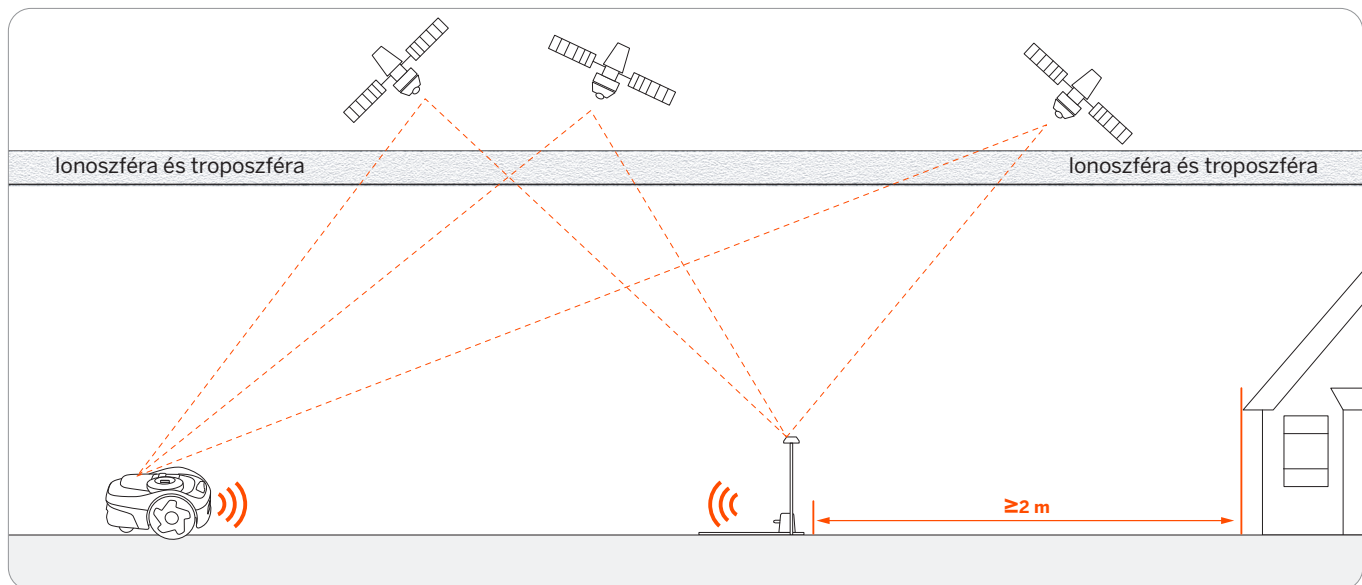

A Pontos fúziós helymeghatározó rendszer (Exact Fusion Locating System, EFLS) a Navimow egyedülálló, nagy pontosságú helymeghatározó technológiája. A műholdas helymeghatározáson alapuló EFLS technológia különböző érzékelőadatokat integrál a helymeghatározási pontosság és a hibatűrés javítása érdekében az algoritmusok fúziója révén.

A fűnyíró a műholdas jelek segítségével képes meghatározni a helyét, amelyeket az antenna is érzékel. Az antennáról és a fűnyíróról érkező műholdas jelek összehasonlításával a jelátvitel hibái (például a műholdjel eltolódása az ionoszférán való áthaladás során) minimalizálhatók, így a műholdas helymeghatározás pontossága centiméteres szintre javul.

Ezenkívül a giroszkóp, a gyorsulásmérő, a mágneses iránytű és a kilométer-számláló érzékelők által gyűjtött adatok is integrálhatók ebbe a rendszerbe a Navimow adatfúziós algoritmusain keresztül, ami tovább javítja a Navimow alkalmazhatóságát különböző környezetekben.

Az EFLS 2.0 a Vizuális egyidejű helymeghatározás és térképezés (visual simultaneous localization and mapping, VSLAM) technológiával kombinálva egy újabb lépés a pontosabb helymeghatározás felé. Egy olyan udvaron, ahol bokrok és magas fák blokkolhatják a GPS-jelet, vagy ahol az antenna házak közelében van felszerelve, a helymeghatározás pontatlan lehet. Az EFLS 2.0 segítségével ezekben az összetett kültéri környezetekben pontos munkaterületet kaphat a határoló vezetékek lefektetése nélkül, és a fűnyírási útvonalakat algoritmusok segítségével optimalizálják a munkaterületen a tervezett kaszálási eredmények elérése és a fűnyíró munkahatékonyságának maximalizálása érdekében.

A kameraérzékelőből gyűjtött adatok integrálásával az EFLS 2.0 csökkentheti a gyenge GPS-jelek okozta hibákat és pontatlanságokat. A térképezés során a fűnyíró a kamerájával rögzíti a környezet kulcsfontosságú jellemzőit, például a házakat és a fákat. Ezekből a jellemzőkből vizuális térképet készít, és digitálisan tárolja őket. Később, amikor egy ismerős helyre ér, a fűnyíró az aktuális képek és a térképen tárolt jellemzők összehasonlításával meg tudja határozni a saját helyét. A műholdas jelekkel ellentétben, amelyek blokkolhatók, a vizuális térkép bárhol működik. Ahogy egyre többet vág, a fűnyíró egyre több vizuális információt ad hozzá a térképhez. Ez növeli a lefedettséget, és lehetővé teszi a térkép frissítését, ha a környezet megváltozik. Idővel a naprakész vizuális térkép javítja a fűnyíró helymeghatározási képességét. Az EFLS 2.0 funkciók feltérképezésére és használatára vonatkozó utasításokat a pozicionálási pontosság javítása érdekében lásd a 2.6 Térképezze fel a munkaterületet című fejezetben.

## 1.3 Biztonsági figyelmeztetések

### FONTOS

### HASZNÁLAT ELŐTT FIGYELMESEN OLVASSA EL

### ŐRIZZE MEG JÖVŐBENI REFERENCIÁNAK

- 1) Ügyeljen arra, hogy a Navimow-t (a kézikönyvben fűnyíróként hivatkozik rá) és a töltőállomást az utasításoknak megfelelően telepítse és működtesse. A teljes Felhasználói kézikönyvért és a legújabb felhasználói anyagokért látogasson el a [navimow.segway.com](http://navimow.segway.com) webhelyre vagy az alkalmazáson keresztül a Súlyos és támogatás szakaszba.
- 2) A terméket háztartási fűnyírásra tervezték. A fűnyíró nem fűnyírásra történő használata súlyos sérüléseket okozhat. A sérülésveszély elkerülése érdekében kérjük, olvassa el és értse meg az összes figyelmeztetést és óvintézkedést. Kérjük, értse meg, hogy a kézikönyvben található utasítások és figyelmeztetések betartásával csökkentheti a kockázatot, de nem tudja kiküszöbölni az összes kockázatot. Az üzemeltető vagy felhasználó felelős a tulajdonában lévő ingatlanon más személyeket érő balesetekért vagy veszélyekért.
- 3) A Navimow számos beépített biztonsági érzékelővel rendelkezik, azonban még mindig léteznek biztonsági kockázatok. Állítson be olyan időpontot a fűnyírásra, amikor nincsenek emberek vagy háziállatok a gyepen. Tájékoztassa a szomszédokat a baleset- vagy veszélyhelyzetekről. Ha a fűnyírót nyilvános gyepen használja, vagy ha a gyeptől szomszédok vagy az utca felé nyitott, védje vagy kerítse el a gyepet, vagy helyezzen ki egy figyelmeztető táblát a munkaterület körül, amelyen ez áll: FIGYELMEZTETÉS! Automata fűnyíró! Maradjon távol a géptől! Felügyeljen a gyerekekre!
- 4) NE próbálja meg saját maga megjavítani a fűnyírót vagy kézi módosításokat végezni rajta. A fűnyírón végzett bármilyen jogosulatlan módosítás megzavarhatja annak működését, ami súlyos sérüléseket és/vagy károkat okozhat, és a Korlátozott jótállás érvényét vesztheti. Csak a Navimow által jóváhagyott alkatrészeket és tartozékokat használjon.
- 5) A gyártó általi javasolt felhasználói életkor 18-70 év. A gép üzemeltetése előtt mindenképpen szerezzé meg a szükséges képzést.

### FIGYELMEZTETÉS

Soha ne engedje, hogy a gépet gyermekek, csökkent fizikai, érzékszervi vagy szellemi képességekkel rendelkező, vagy tapasztalat és ismeretek hiányában lévő személyek, illetve olyan személyek használják, akik nem ismerik ezeket az utasításokat. A helyi előírások korlátozhatják a kezelő korát.

## 5

### Fűnyírás előtt:

- Rendszeresen ellenőrizze, hogy a fűnyíró minden alkatrésze rendesen működik-e.
- A legjobb fűnyírási eredmények elérése érdekében száraz időben ajánlott fűt nyírni. Az esőben végzett fűnyírás miatt a fű rátapadhat a termékre, és a fűnyíró megcsúszhat. NE nyírjon fűvet rossz időben, például heves esőzés, zivatar vagy havazás esetén.
- Rendszeresen ellenőrizze a gép használati területét, és távolítsa el minden követ, botot, drótot, csontot és egyéb idegen tárgyat. A Korlátozott jótállás nem terjed ki a gyepen hagyott tárgyak által okozott károokra.
- Az esetleges károk elkerülése érdekében tartsa a működő fűnyírót legalább 1 m (3 láb) távolságra a locsolófejektől. A fűnyíró és a locsoló NEM működhet egyszerre. Időzítse a fűnyírót úgy, hogy az a locsolótól eltérő időpontban dolgozzon.
- SOHA ne hagyja, hogy a gyermekek megérintsék a tápegységet, a töltőállomást, a pengéket, az akkumulátorrekeszt vagy bármely résszel rendelkező alkatrészt, például a kerekeket!

### FIGYELMEZTETÉS

Soha ne működtesse a gépet és/vagy perifériáit hibás védőburkolattal, vagy ha a vezeték sérült vagy kopott!

### Fűnyíráskor:

- Maradjon távol a forgó pengéktől! NE tegye a kezét vagy lábát a forgó pengék alá vagy közelébe.
- Vigyázz a tárgyak dobálásával! Üzemeltetés közben tartson biztonságos távolságot a fűnyírótól.
- NE hagyja a gépet felügyelet nélkül, ha tudja, hogy a közelben háziállatok, gyermekek vagy emberek tartózkodnak!
- NE hajoljon át rajta! Mindig tartsa meg az egyensúlyát, és a lejtőkön mindig legyen biztos a talajon! Sétáljon, soha ne fusson a gép vagy a perifériák működtetése közben!

### FIGYELMEZTETÉS

- NE engedje, hogy gyermekek a gép közelében tartózkodjanak, vagy játszanak vele, amikor a gép működik!
- NE emelje fel a fűnyírót működés közben! NE üljön fel a fűnyíróra!
- NE nyírjon fűvet a munkaterületen belüli maximális lejtésnél (30%) meredekebb lejtésű területeken, valamint a határon (10%).
- Ha a fűnyíró rendellenes hangot ad vagy riasztást jelez, nyomja meg azonnal a STOP gombot.
- Ha rendellenes rezgéseket észlel, kapcsolja ki a fűnyírót, helyezze vízszintes talajra körülbelül 30 másodpercre, majd indítsa újra. Ha a probléma továbbra is fennáll, forduljon a hivatalos vevőszolgálathoz.
- NE érintse meg a mozgó veszélyes alkatrészeket, amíg azok teljesen meg nem állnak.

### Biztonságos használat:

- NE üzemeltesse vagy töltsön a fűnyírót a hőmérsékleti határértékeken kívül: 0-40 °C (32-104 °F), mert az alacsony/magas hőmérséklet csökkentheti a fűnyíró teljesítményét, és akár balesetekhez is vezethet.
- NE tegyen semmit a fűnyíróra vagy a töltőállomásra.

- Javasoljuk, hogy a fűnyíró rendszeres karbantartását (lásd: Karbantartás a felhasználói kézikönyvben) egy felnőtt végezze el.
- Rendszeresen ellenőrizze a figyelmeztető eszközök hatékonyságát. Ezek közé az eszközök közé tartozik a hangszóró, a töltőállomás LED-lámpája és a fűnyíró környezeti fénye.
- A töltés előtt kérjük, olvassa el a töltés módja a Felhasználói kézikönyvben. A nem megfelelő használat áramütést, túlmelegedést vagy maró folyadék szivárgását okozhatja.
- Csak az eredeti vagy a Navimow által megadott azonos modellhez tartozó akkumulátorcsomagot használjon. Minden fűnyíró egy akkumulátorcsomagot tartalmaz. Az akkumulátor névleges kapacitása az adott fűnyírómodelltől függően 2,55 Ah és 5,1 Ah. Forduljon az értékesítés utáni szervizhez, és kérjen szakembert az akkumulátorcsomag cseréjére.
- Ne használjon nem újratölthető elemeket. Az akkumulátor feltöltéséhez csak a készülékhez mellékelt levehető tápegységet használja. Az Európai Unió és Norvégia esetében: NBW32D002D5N-EU; Az Egyesült Királyság esetében: NBW32D002D5N-UK; Svájc esetében: NBW32D002D5N-CH Az Egyesült Államokban és Kanadában: NBW32D002D5N-US. Ausztrália és Új-Zéland esetében: NBW32D002D5N-AU.
- NE szerelje szét vagy lyukassza ki az akkumulátor burkolatát. A rövidzárlat elkerülése érdekében tartsa távol a fémtárgyaktól. Tartsa távol a tűztől, hőtől és közvetlen napfénytől.
- Az akkumulátorral és az elektromos hulladékkal kapcsolatos információkért forduljon a háztartási hulladékkezelőhöz, a helyi vagy regionális hulladékkezelő irodához vagy az értékesítési ponthoz.
- A pengék cseréjekor óvatosan járjon el, és viseljen védőkesztyűt, mivel a pengék sérülést okozhatnak.
- Ha a tápegység vagy a hosszabbító kábel használata közben megsérül vagy összegabalyodik, húzza ki a tápegységet a hálózati aljzatból, majd bogyozza ki. A veszély elkerülése érdekében inkább a dugó testét húzza meg, mint a vezetékét, amikor a tápegységet leválasztja a konnektorról. Forduljon az értékesítés utáni szervizhez, és kérjen szakembert a kábel javítására vagy cseréjére.

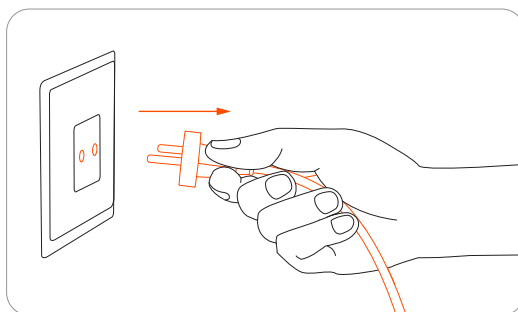

## 1.4 Szimbólumok és címkék

Kérjük, figyelmesen tanulmányozza a terméken és a címkéken található szimbólumokat, és értse meg azok jelentését:



⚠ FIGYELMEZTETÉS - A gép üzemeltetése előtt olvassa el a jelen használati útmutatót.



⚠ FIGYELMEZTETÉS - Ne érintse meg a forgó pengét.



⚠ FIGYELMEZTETÉS - Üzemeltetés közben tartson biztonságos távolságot a géptől.



⚠ FIGYELMEZTETÉS - Ne üljön fel a gépre.



⚠ FIGYELMEZTETÉS - A gépen végzett munka vagy a gép felemelése előtt működtesse a letiltó berendezést\*.

\*A letiltó eszköz ezennel a PIN-kódra utal. Győződjön meg róla, hogy a fűnyíró a PIN-kóddal le van zárva, mielőtt felemelné vagy működtetné.



⚠ FIGYELMEZTETÉS - Ezt a terméket nem szabad normál háztartási hulladékként ártalmatlanítani. Gondoskodjon arról, hogy a termék a helyi jogszabályi előírásoknak megfelelően kerüljön újrahasznosításra.

7



Ez a termék megfelel a vonatkozó EK-irányelveknek.

RoHS

Ez a termék megfelel a veszélyes anyagok korlátozására vonatkozó előírásoknak.



Töltés előtt olvassa el az utasításokat.



II. osztályú készülék



A töltőport polaritása



VI. szintű hatékonyság



Rövidzárlatbiztos biztonsági leválasztó transzformátorral ellátott SMPS (saját vagy nem saját)

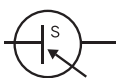

Kapcsolóüzemű tápegység (Switch mode power supply unit, SMPS)

IP66

Védett a por teljes behatolása és a bármely irányból érkező nagynyomású vízsugarak ellen



A maximális használati magasság 5000 m



Egyenáram

ta: 40 °C

A maximális használati hőmérséklet 40 °C



III. osztályú készülék



Váltakozó áram

## 1.5 Mi van a dobozban?

Hiányzó vagy hibás alkatrészek esetén forduljon az értékesítés utáni szervizhez. Javasoljuk, hogy a csomagolóanyagokat a jövőbeni szállítás és szállítás céljából őrizze meg.

- Navimow i sorozat

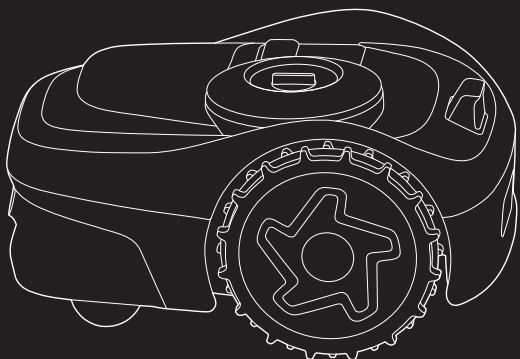

i 105

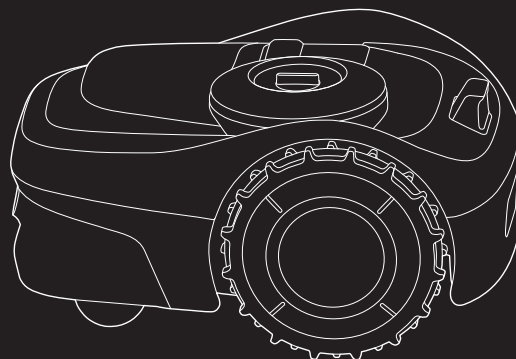

i 108 / i 110

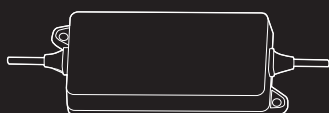

Tápegység

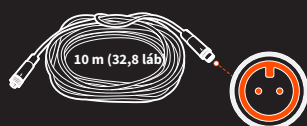

Hosszabbító kábel a tápegységhez



Rögzítők a hosszabbító kábel rögzítéséhez

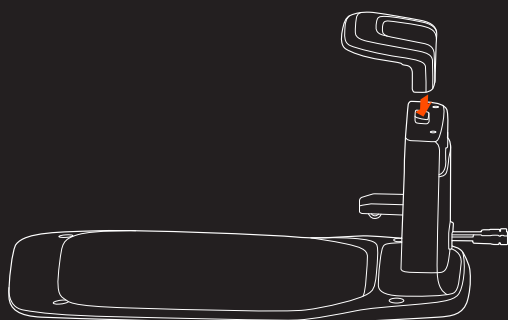

Töltőállomás és a telepítőkészlet



x 4



GNSS-antenna



x 4

Szilikon rögzítők a töltőállomás jelölésére

### FIGYELMEZTETÉS

Éles szélek. Ne mutasson emberek felé.

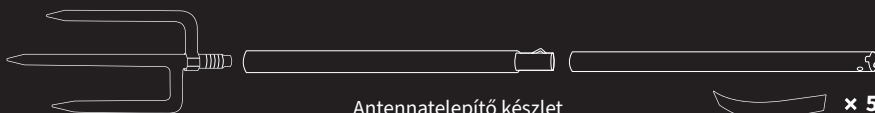

Antennatelepítő készlet

x 5

- Felhasználói anyagok

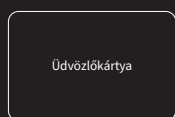

Üdvözlőkártya



Fontos információk



Gyors útmutató

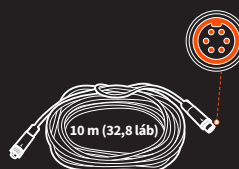

Hosszabbító kábel az antennához



x 12



x 12

Tartalékpengék és -csavarok

# 1.6 Alkatrészek és funkciók

## Fűnyíró

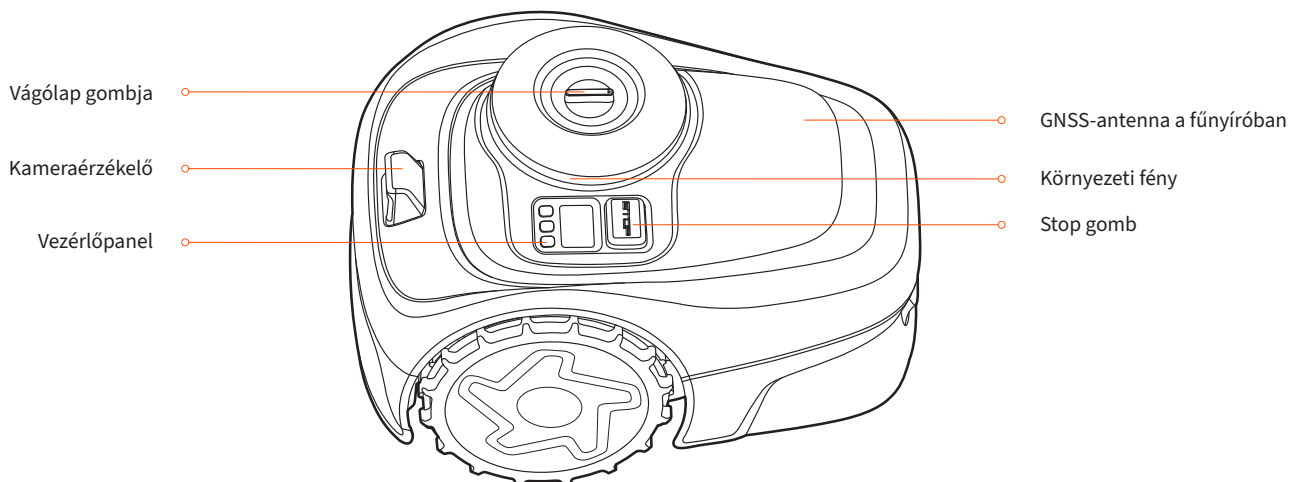

- Vezérlőpanel: A vezérlőpanelen található gombok a fűnyíró alapvető műveleteire használhatók. A műszerfalon lévő digitális számok a fűnyírási folyamatot, az akkumulátor töltöttségi szintjét és a fűnyíró állapotát mutatják.
- GNSS-antenna a fűnyíró belsejében: A töltőállomáshoz csatlakoztatott GNSS-antennán kívül a fűnyíró belsejében egy GNSS-antenna is található a helymeghatározás pontosságának javítása érdekében. Lásd 1.2. Az EFLS működése.
- Vágólap gombja: A vágási magasság beállítása a gomb elforgatásával, hogy a nyíl a kívánt számra mutasson.
- Kameraérzékelő: Érzékeli a nem fűből készült tárgyakat, hogy elkerülje a velük való ütközést. Az EFLS 2.0 a gyeplégtöbbi vizuális jellemzőinek rögzítésére használja a kamerát.
- Stop gomb: Azonnal leállítja a fűnyírót és a pengéket. Ha a fűnyíró hibát észlel, és megjelenik egy 4 számjegyű hibakód, nyomja meg a STOP gombot a hibakód törléséhez és a hiba kijavítására tett kísérlethez.
- Környezeti fény: A Navimow speciális fényhatásokkal emlékeztet arra, hogy figyeljen a fűnyíró állapotára.





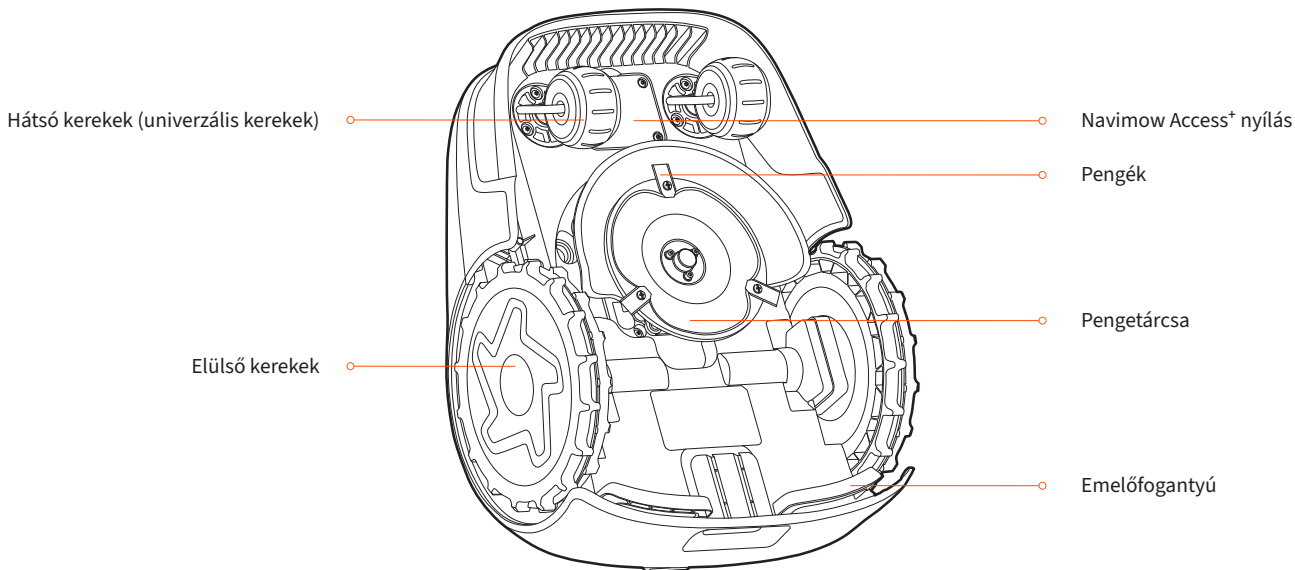







Szín	A fűnyíró állapota
Lüktető kék	Fűnyírás
Folyamatos kék	Feltérképezés/Munkára kész
Lüktető zöld	Töltés
Folyamatos zöld	Teljesen feltöltve
Lüktető sárga	Gyenge GPS jel
Folyamatos piros	Szünetel/felemelve/megdöntve/megfordítva
Lüktető fehér	OTA frissítések/készen áll a párosításra
Villogó fehér	A pengék forogni készülnek

Amikor a Navimow éjszaka működik, beállíthatja a töltőállomás és a fűnyíró éjszakai fényerejét. A beállítások testreszabásához lépjen a Beállítások > FŰNYÍRÓ > Fénybeállítás menüpontba.

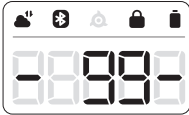

- Pengék: A pengék szabadon foroghatnak a pengetárcsához való rögzítés után. Nyíráskor a forgó pengetárcsa centrifugális erőt generál, hogy a pengék kifelé mutassanak, így a pengék le tudják vágni a fűvet. Ha akadályba ütközik, a penge befelé fordul. A cserére vonatkozó utasításokat lásd a 4.2 Pengék cseréje című fejezetben.
- Pengetárcsa: A vágási magasságot a pengetárcsa magasságának beállításával változtathatja. Ezt a fűnyíró vágólap gombjának elfordításával lehet megtenni.
- Navimow Access+ nyílás: A Navimow Access+ telepítésének helye
- Emelőfogantyú: Segít a fűnyíró megemelésében, ha szükséges.

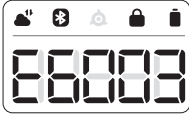
## Kijelző

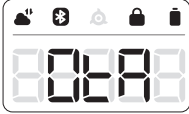
Ikon bekapcsolt fényvel	Jelentés	
Az akkumulátor töltöttségi szintje		50%-100% folyamatos zöld
		20%-49% folyamatos sárga
		5%-19% folyamatos piros
		<b>Kevesebb mint 5%</b> piros villogás. Ha az akkumulátor töltöttségi szintje alacsony, a fűnyíró visszatér az állomásra és feltöltődik.
PIN-kódos zár		A fűnyíró zárolva van. Kérjük, adja meg a PIN-kódot a feloldáshoz, különben a fűnyíró nem fog tudni működni.
Hálózati kapcsolat		Wi-Fi-n vagy mobilhálózaton keresztül csatlakozik az internethez.
Bluetooth		Bluetooth csatlakoztatva.
Pengejelző		A pengetárcsa forog. Kérjük, tartsa a távolságot.
Műszerfal kijelző	Térképezés	
	Fűnyírási folyamat	
	Az akkumulátor töltöttségi szintje	
	A fűnyíró leállt	
	E és egy négyjegyű hibakód	
	A fűnyíró fel van emelve	
	Folyamatos OTA frissítések	

## Vezérlés

Alapvető működés	Utasítás
Bekapcsolás	Nyomja meg az OK gombot.
Kikapcsolás	Nyomja meg és tartsa lenyomva az OK gombot 3 másodpercig. A fűnyíró nem kapcsolható ki, amikor a töltőállomáson van. A fűnyíró kikapcsolásakor hangjelzés hallható, a fűnyíró kijelzője és a környezeti fény kialszik.
Indítsa el a fűnyírót	Nyomja meg a MOW, majd az OK gombot.
Állítsa le a fűnyíró működését	Nyomja meg a STOP gombot.
Küldje a fűnyírót a töltőállomásra	Nyomja meg a HOME gombot, majd az OK gombot.
Indítsa újra a fűnyírót	Először kapcsolja ki, majd nyomja meg az OK gombot, vagy tolja a fűnyírót a töltőállomásba.
Zárja le a fűnyírót	Tartsa lenyomva a MOW+HOME gombot 3 másodpercig.
Oldja fel a fűnyírót	Adja meg a PIN-kódot.
Kényszerítse a fűnyíró újraindítását	Nyomja meg az OK gombot több mint 10 másodpercig.

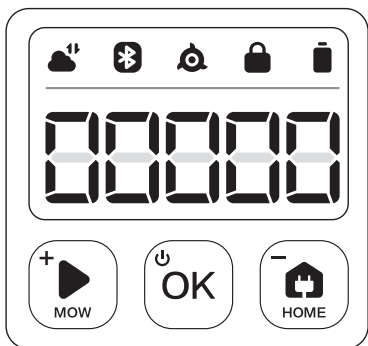

11

### Hogyan kell megadni a PIN-kódot

Ha a fűnyíró le van zárva, a fűnyíró működtetése előtt adja meg a PIN-kódot. Az alapértelmezett kód 0000. Nyomja meg a MOW vagy a HOME gombot a szám módosításához, majd nyomja meg az OK gombot a kód megerősítéséhez. A PIN-kódot a vezérlőpanelen lévő számok növelésével vagy csökkentésével

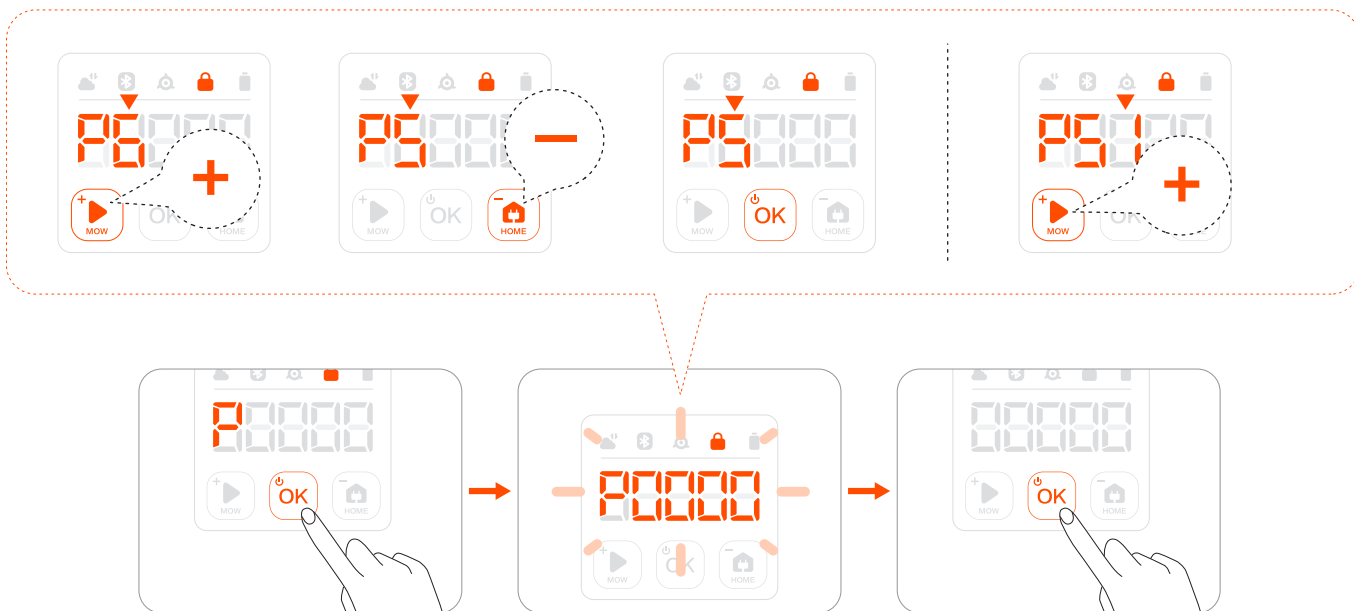

## Töltőállomás és GNSS-antenna

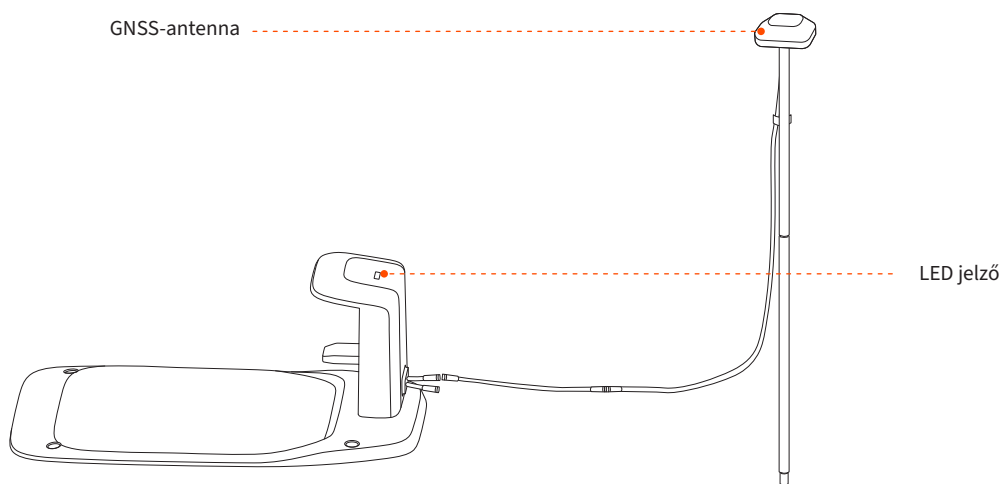

- GNSS-antenna: Műholdas jeleket fogad a fűnyíró helymeghatározási pontosságának javítása érdekében.
- LED jelző: Különböző színekkel jelzi az egyes munkaállapotokat.

LED jelző	Jelentés
Folyamatos kék	A fűnyíró nincs a töltőállomáson.
Folyamatos zöld	A fűnyíró a töltőállomáson van.
Villogó sárga	Nincs GPS-jel/a töltőállomás nem csatlakozik az antennához.
Folyamatos sárga	Gyenge GPS jel
Folyamatos piros	A fűnyíró le van választva a töltőállomásról. A fűnyíró ki van kapcsolva. A fűnyíró túl messze van a töltőállomástól.

## 1.7 Műszaki adatok

		i105	i108/i110
Alapvető információk	Modell utótagja és támogatott régiók:	E: Európa A: Ausztrália és Új-Zéland N: Egyesült Államok és Kanada	
	Termék neve	Navimow i sorozat	
	Márka	Navimow (Segway által működtetett)	
	Méreték: Hosszúság × szélesség × magasság	545 x 385 x 285 mm (21,4 x 15,1 x 11,2 hüvelyk)	
	Nettó súly (akkumulátorral együtt)	10,9 kg (24,03 font)	10,9 kg (24,03 font)
	Anyag	Fűnyíróváz: PP; borító: ASA	
A fűnyíró paraméterei	Ajánlott fűnyírási terület	i105E, i105A: 500 m <sup>2</sup> i105N: 1/8 hold	i108E, i108A: 800 m <sup>2</sup> i110N: 1/4 hold
	Tipikus fűnyírási idő teljes töltésenként <sup>(1)</sup>	Körülbelül 60 perc	Körülbelül 120 perc
	Területkapacitás óránként	i110N: 80-120 m <sup>2</sup> (0,02-0,03 hold) Minden más: 60-100 m <sup>2</sup> (0,015-0,025 hold)	
	Vágási szélesség	18 cm (7,1 hüvelyk)	
	Vágási magasság	Európa, Ausztrália, Új-Zéland: 20-60 mm (1,2-2,4 hüvelyk) Egyesült Államok és Kanada: 50-90 mm (2-3,6 hüvelyk)	
	Töltési idő	Körülbelül 90 perc	Körülbelül 180 perc
	GNSS munkamód	GPS, Beidou, Galileo, GLONASS	
Zajkibocsátás <sup>(2)</sup>	Mért hangteljesítményszint LWA	58 dB(A)	
	Hangteljesítmény-bizonyítalanságok KWA	3 dB(A)	
	Hangnyomásszint LpA	50 dB(A)	
	Hangnyomás-bizonyítalanságok KpA	3 dB(A)	
Munkakörülmények	Üzemi hőmérséklet	0–40°C (32–104 °F); 10–35°C (50–95 °F) ajánlott	
	Tárolási hőmérséklet	-20–50°C (-4–122 °F); 10–35°C (50–95 °F) ajánlott	
	IP-besorolás	IP66 a fűnyírótest és a töltőállomás esetében	
	Max. lejtő a munkaterületen belül	30%	
	Max. lejtő a határon	10%	
	A vágási terület minimális szöge	90°	
Csatlakoztathatóság	Bluetooth® frekvenciatartomány	2400.0–2483.5 MHz	
	ISM-sávú rádiókapcsolat	Európa: 865-868 MHz Ausztrália, Új-Zéland, Egyesült Államok és Kanada: 915-918 MHz	
	Wi-Fi/celluláris hálózat	Wi-Fi 2,4 GHz Európa: LTE-FDD: B1/B3/B5/B7/B8/B20/B28 LTE-TDD: B38/B40/B41 Ausztrália, Új-Zéland: LTE-FDD: B1/B2/B3/B4/B5/B7/B8/B28/B66 LTE-TDD: B38/B40/B41 Egyesült Államok és Kanada: LTE-FDD: B2/B4/B5/B12/B13 LTE-TDD: B14/B66/B71	
Hajtómotor	Névleges sebesség	i110N: 0,5 m/s Minden más: 0,4 m/s	
	Motor típusa	9,6 hüvelykes TPU kerék fogaskerekes motorral	
Penge motor	Névleges sebesség	2500/perc	
	Motor típusa	Kefe nélküli motor	
Akkumulátorcsomag	Akkumulátor típusa	Lítium-ion akkumulátor	
	Névleges feszültség	21,6 V DC	
	Névleges kapacitás/energia	2,55 Ah / 55 Wh	5,1 Ah / 110 Wh
	Akkumulátor-kezelő rendszer	Túlmelegedés, rövidzárlat, túláram és túltöltés elleni védelem	

		i105	i108/i110
Tápegység	Ellátóegység modell	Európai Unió és Norvégia: NBW32D002D5N-EU Egyesült Királyság: NBW32D002D5N-UK Svájc: NBW32D002D5N-CH Ausztrália, Új-Zéland: NBW32D002D5N-AU Egyesült Államok és Kanada: NBW32D002D5N-US	
	Bemeneti feszültség	100–240 V AC	
	Kimeneti feszültség	32 V DC MAX	
	Kimeneti áram	2,5 A MAX	
	Kábel hossza	1,5 m	
Töltőállomás	Bemeneti feszültség	32 V DC	
	Bemeneti áram	2,5 A MAX	
	Kimeneti feszültség	25,2 V DC	
	Kimeneti áram	2,5 A MAX	
	Jelző	LED	
Egyéb jellemzők	Első kerék	TPU kerék fogaskerekes motorral	
	Hátsó kerék	Minden irányba fordítható kerék beépített megállási érzékelővel	
	Érzékelők	IMU érzékelő, emelésérzékelő, kerékkódoló, HD kamera 180 DFOV-val	
Csomagolás	Csomagolás mérete	750 x 490 x 340 mm (29,5 x 19,3 x 13,4 hüvelyk)	
	Tartalomjegyzék	Üdvözlőkártya Gyors útmutató Fontos információk	

[1] A tesztet normál vágási sebességgel, teljes töltöttségű akkumulátorral, 25 °C-os (77 °F) környezeti hőmérsékleten, frissen nyírt gyep nyírása közben végeztük. A termék a nyílt területeken óránként többet képes nyírni, mint az elkülönített kis gyepfelületeken. Ha a fű nedves vagy hosszú, a munkakapacitás is csökken. Minél laposabb a gyepfelület, annál nagyobb a munkakapacitás.

[2] A zajkibocsátási nyilatkozatok megfelelnek az EN 50636-2-107 szabványnak.

## 1.8 Tartozékok (külön megvásárolható)

### Antennahosszabbító készlet

Az antennahosszabbító készlet az antenna falra vagy tetőre történő felszereléséhez, a műholdas jel javításához való.

#### Áttekintés

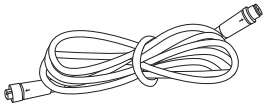

Hosszabbító kábel 10m x 1

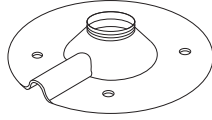

Szerelőalap x 1

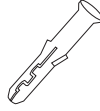

Hosszabbító cső x 4



Önmetsző csavar x 4

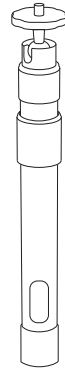

Középső oszlop x 1

#### ⚠ VIGYÁZAT:

Amikor az antenna helye megváltozik, a meglévő térképet már nem lehet használni, kérjük, hozzon létre egy új térképet a gyephez.

#### ⚠ FIGYELMEZTETÉS:

A tetőtéri antennákat villám- és mennydörgés elleni védelemmel kell ellátni. Erős szél vagy vihar esetén megfelelő megerősítésre van szükség.

### Hogyan kell telepíteni

1 Rögzítse a középső oszlopot a szerelőalpra.

2 Szerelje fel a GNSS-antennát.

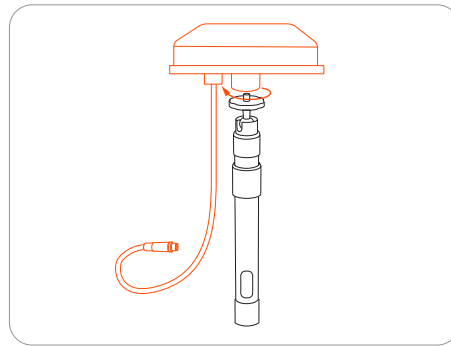
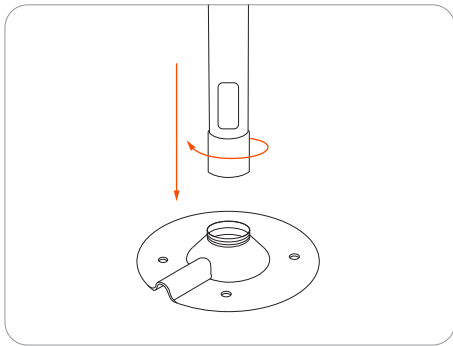

3 Csatlakoztassa a hosszabbító kábelt a töltőállomáshoz. Ha a kábel még mindig nem elég hosszú, csatlakoztasson egy másik 10 m-es (33 láb) hosszabbító kábelt. A hosszabbító kábel teljes hossza 30 m (98 láb) lehet. Helyezze a hálózati csatlakozót egy megfelelő konnektorba.

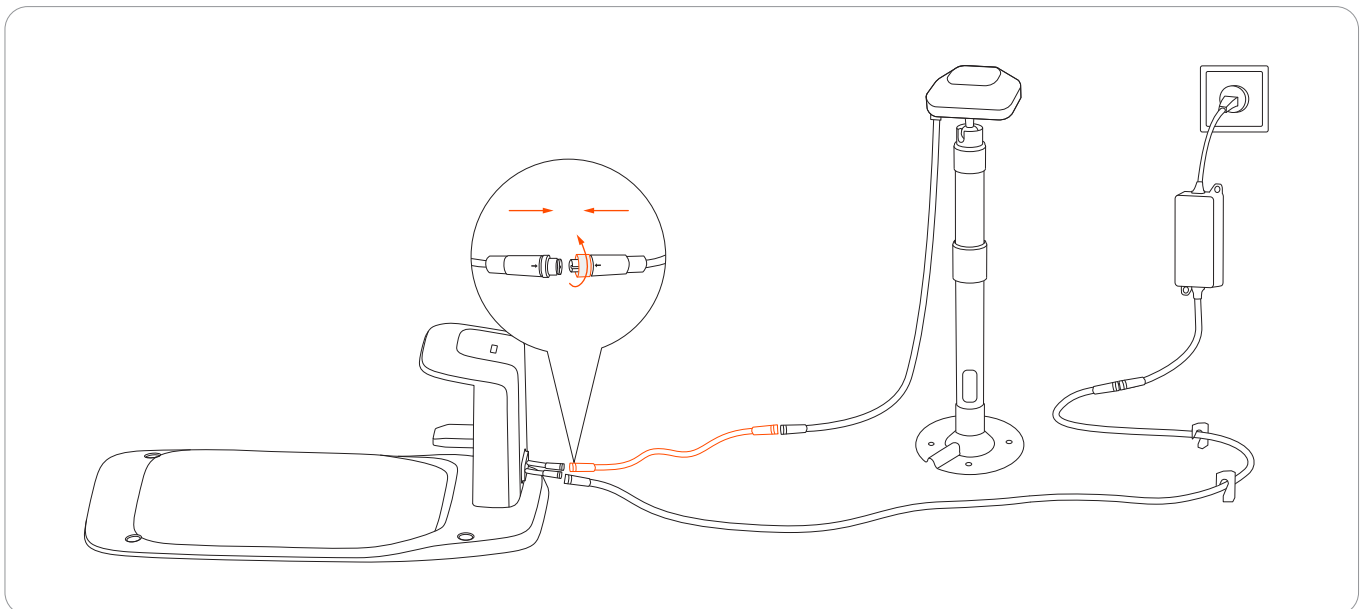

- 4 Tartsa a GNSS-antennát azon a helyen, ahová telepíteni szeretné. Győződjön meg róla, hogy az antenna felső felülete egyenesen felfelé mutat.

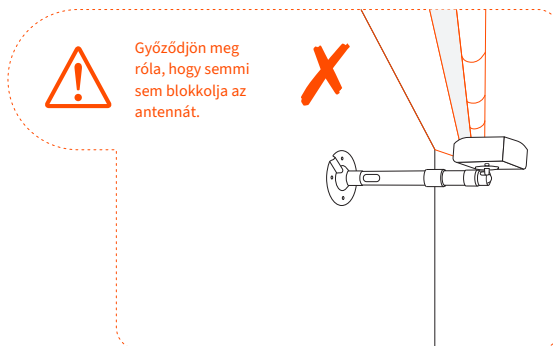
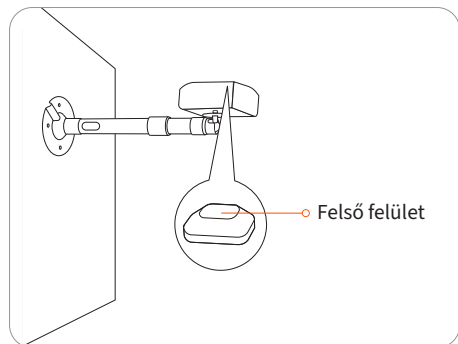

- 5 Rögzítse a szerelőalapot.

- Fafelület esetén csak rögzítse az alapot az önmetsző csavarokkal.
- Keményebb felületek (mint például beton, téglá és kő) esetén fúrjon két 8 mm-es lyukat, helyezze be a tágulási csöveket, majd a csavarok meghúzásával rögzítse az alapot.



## Antennabővítő rúd

Az antennabővítő rúd az antenna meghosszabbítására szolgál, hogy a bokrok vagy kisebb fák ne akadályozzák a GPS-jeleket. Az antenna 1,5 m-re (4,9 láb) vagy 2 m-re (6,6 láb) történő meghosszabbításához 1 vagy 2 darab rudat használhat.

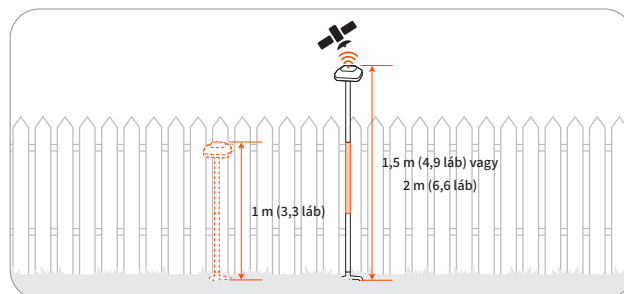
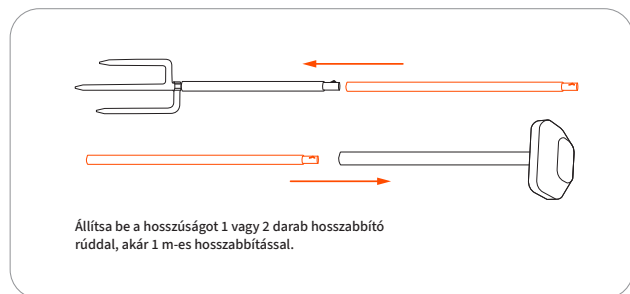

### ⚠ VIGYÁZAT:

Nem alkalmas erős szél vagy hurrikán/tornádó szélterhelés esetére. Minden esetben erősítse meg az antennooszlopot, hogy megakadályozza az elmozdulást vagy meghibásodást váratlan időjárási körülmények között.

## Pengeszerelevény

### Tartalékpengék és -csavarok



Rendszeres cserére szánt pengék. A pengék cseréjére vonatkozó tanácsokat és útmutatókat lásd a 4.2 Pengék cseréje című fejezetben.

### Ideiglenes kerítés

Védje azokat a területeket, ahová nem szeretné, hogy a fűnyíró belépjen.

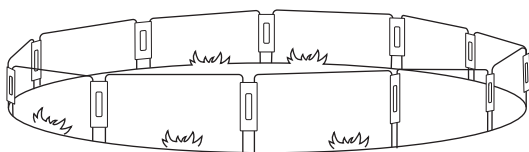

### Hogyan kell telepíteni

A kerítés íveit helyezze a talajba, hogy védőkerítést képezzenek. Az ívek rögzítéséhez használja az összekötő paneleket.

17

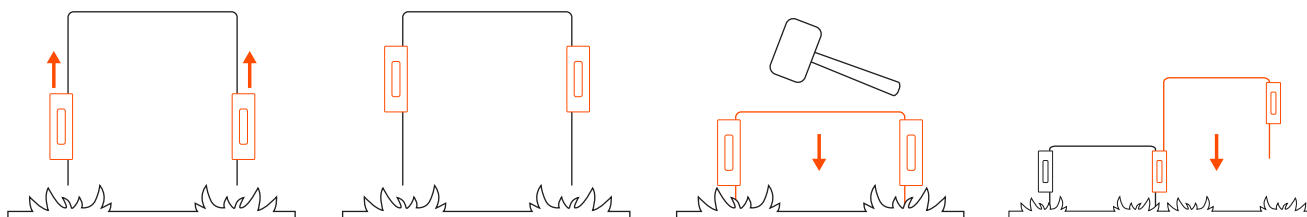

### Navimow Access<sup>+</sup>

A Navimow Access+ egy IoT-modul, amely a 4G-hálózathoz való csatlakozásra szolgál. Ha a fűnyíró 4G hálózathoz csatlakozik, akkor engedélyezheti a Lopásgátlót, hogy valós időben lokalizálja a fűnyírót, és riasztást kapjon, ha a fűnyíró elhagyja a munkaterületet.

### Hogyan kell telepíteni és aktiválni

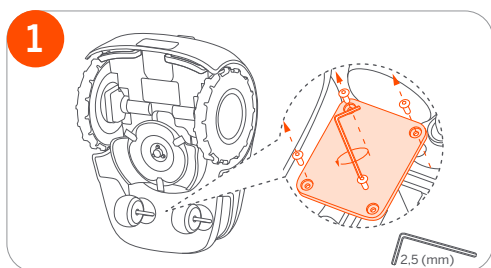

1. Egy 2,5 mm-es imbuszkulccsal lazítsa ki a 4 csavart.

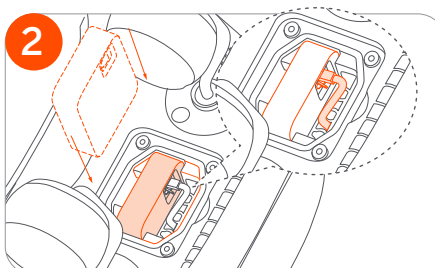

2. Helyezze a Navimow Access+-t a fűnyírógép belsejébe a 2. képnek megfelelően.

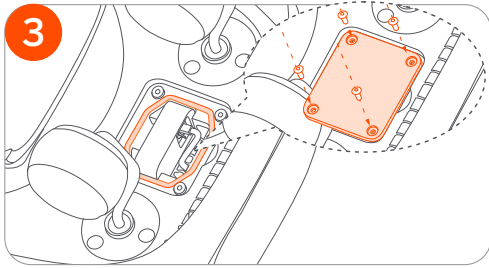

3. Rögzítse vissza a csavarokat a fedélre.

Megjegyzés: A folyadék vagy nedvesség bejutásának elkerülése érdekében győződjön meg arról, hogy a gumitömítő szalag a helyén van, és a csavarok meg vannak húzva.

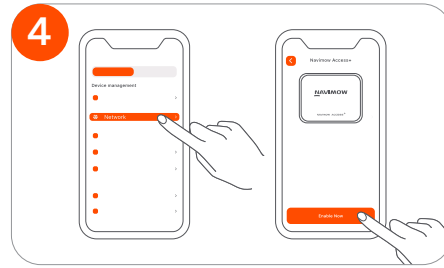

4. Aktiválja a Navimow Access+-t a **Beállítások > FŰNYÍRÓ > Hálózat** menüpontban.

## Navimow Garage S

A Navimow Garage S teljes mértékben kompatibilis a Navimow i Series készülékkel, mivel nem blokkolja a GPS-jeleket és a hálózati kapcsolatot. A garázs extra védelmet nyújt a napsütés és az eső ellen. A felhajtható fedél lehetővé teszi a vezérlőpanelhez történő könnyű hozzáférést, így a fűnyírót a töltőállomáson is működtetheti.

### Hogyan kell összeszerelni és telepíteni

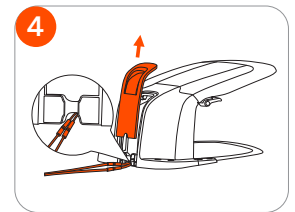
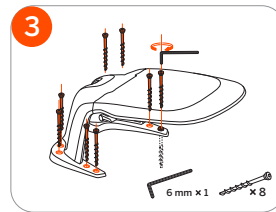
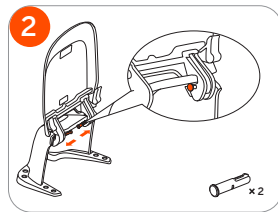
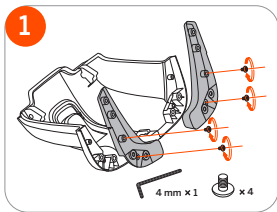

## 2. Telepítés és feltérképezés

### 2.1 Első lépések

#### Az alkalmazás előkészítése



A sikeres telepítés érdekében kérjük, a Navimow alkalmazás letöltéséhez szkennelje be a QR-kódot. Alternatív megoldásként nyissa meg a Google Play Áruházat (Android) vagy az Apple App Store-t (iOS), és keressen rá a „Navimow” kifejezésre. Az alkalmazás telepítése után kérjük, regisztráljon és jelentkezzen be.

**MEGJEGYZÉS:** Használat közben az alkalmazás szükség esetén Bluetooth-, GPS-helymeghatározási és Wi-Fi hálózati hozzáférést kér. A normál használat érdekében ajánlott engedélyezni a fenti hozzáféréseket. További információkért kérjük, olvassa el Adatvédelmi nyilatkozatunkat. Válassza a Beállítások > ALKALMAZÁS > Névjegy > Adatvédelmi nyilatkozat menüpontot.

#### A gyep előkészítése

Mielőtt a Navimow-ot használná a nyíráshoz, nyírja le a gyepet legfeljebb 6 cm-re (3,6 hüvelyk az Egyesült Államokban és Kanadában). Távolítsa el a törmeléket, levélkupacokat, játékokat, drótokat, köveket és egyéb akadályokat. Győződjön meg róla, hogy a gyerekek és a háziállatok nem tartózkodnak a gyepen.

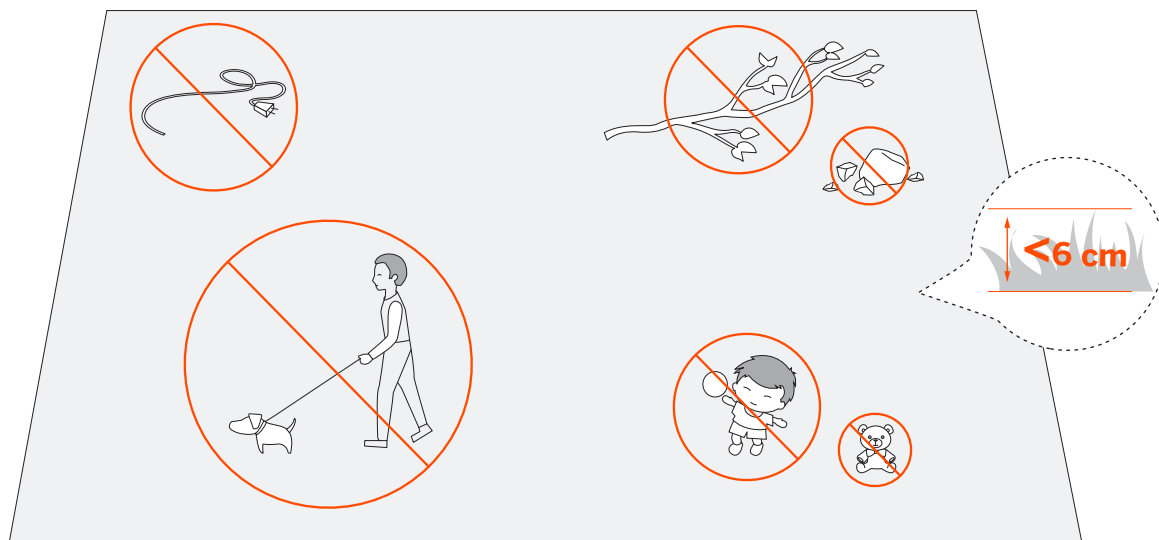

## A fűnyíró első alkalommal történő feltöltése

Egy új fűnyíró akkumulátorában hosszú tárolás után lemerülhet az akkumulátor. Az első használat előtt töltsse fel teljesen a fűnyírót. Helyezze a fűnyírót a töltőállomásra. Győződjön meg róla, hogy a fűnyíró töltőcsíkjája és a töltőállomáson lévő érintkezőcsík jól érintkezik.

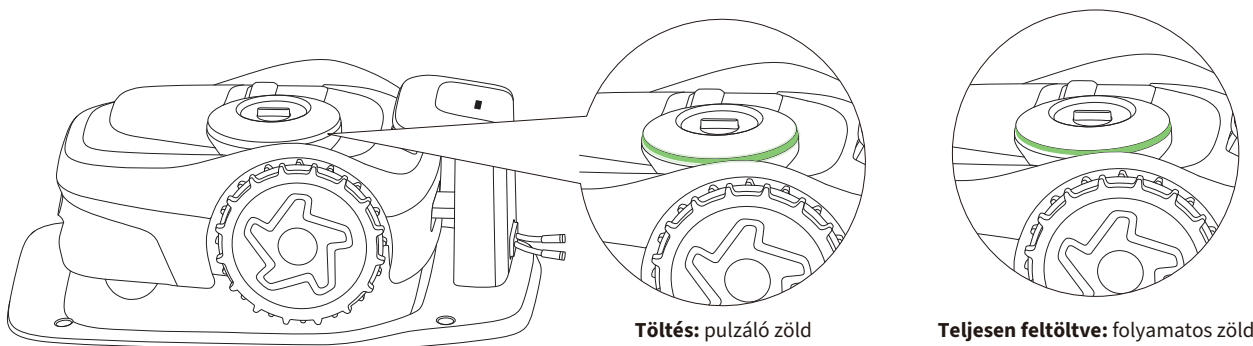
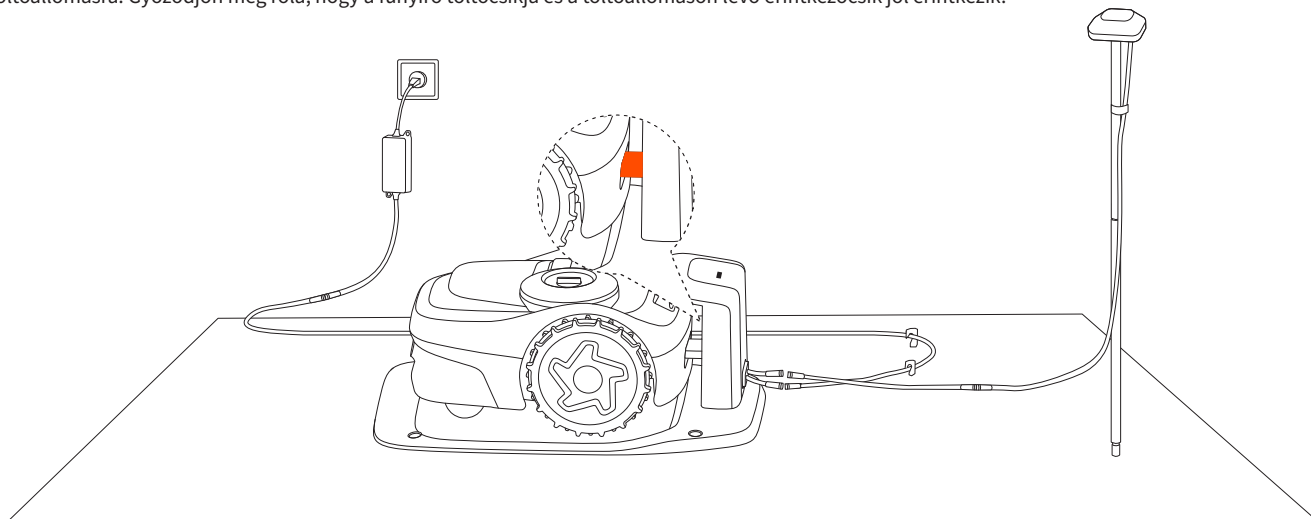

## 2.2 Aktiválja a fűnyírót

1 Nyomja meg a fűnyíró OK gombját a bekapcsoláshoz.

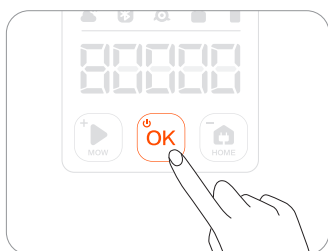

2 Párosítsa a fűnyírót Bluetooth-on keresztül.

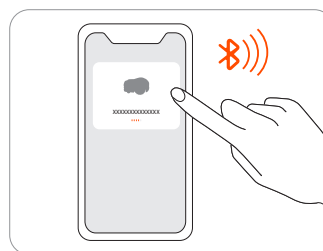

3 Csatlakozzon Wi-Fi vagy mobilhálózathoz.



Megjegyzés: A mobilhálózathoz való csatlakozáshoz meg kell vásárolnia a Navimow Access+ 4G modult, amely külön megvásárolható tartozék. További információért lásd az 1.8 Tartozékok fejezetet.

## 2.3 Helyszínek keresése

Az antenna és a töltőállomás elhelyezésének alapelvei a következők:

1. Maradjon bizonyos távolságon belül (2 m/6,6 lábnál nagyobb távolságra) a házaktól, fáktól és falaktól.
2. Helyezze a töltőállomást és az antennát olyan nyitott helyre, ahol semmi sem blokkolja a jelet (például a fák lombkoronája vagy a napernyő).
3. Helyezze a töltőállomást és az antennát sík, nem kemény talajra, és tartsa őket függőlegesen. NEM szabad lejtőre telepíteni.

### 2.3.1 Antenna helye

Az antenna helyének kiválasztása a fűnyíró beállításának egyik legfontosabb lépése. Az antennát olyan helyre kell felszerelni, amely lehetővé teszi, hogy a lehető legtöbb közösen látható műholdat megosszák a fűnyíróval a gyeptől bármely pontjáról. Ennek hiányában a fűnyírónak nehézséget okoz, hogy fűnyírás közben pontosan megtalálja a helyét. Az együtt látható műholdakkal kapcsolatos további információkért lásd: 2.3.3 Helyszínek ellenőrzése műholdas jelelemzővel.

Íme az útmutatás a megfelelő hely megtalálásához:

- Válasszon egy nyitott területet, ahol lehetőleg nincsenek falak, amelyek bármelyik irányba elzárják a kilátást. Győződjön meg róla, hogy az antenna fölött közvetlenül az égboltot nem takarják el fák vagy tetők.
- Ha nem érhető el a teljes nyitottság minden oldalról, legalább a déli égboltot tartsa tisztán az északi féltekén, vagy az északi eget, ha a déli féltekén. (Ha lehetséges, próbálja meg a keleti és nyugati oldalt akadályoktól mentesen tartani.)

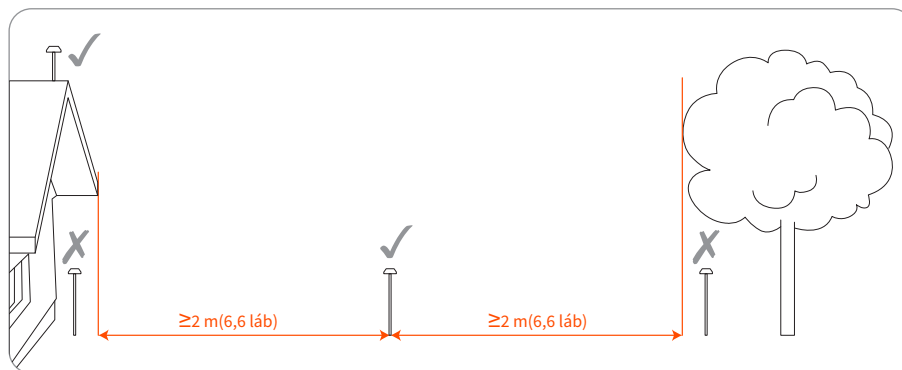

Ha a jel vétele továbbra is gyenge, fontolja meg a Navimow hivatalos tartozékai közül valamelyik használatát (lásd 1.8 Tartozékok):

- az antenna hosszabbító rúddal az antenna felemeléséhez
- az Antennabővítő készlet az antenna falra vagy tetőre történő felszereléséhez komplex udvarok esetén

### 2.3.2 Töltőállomás helye

A töltőállomás határozza meg azt a helyet, ahol a fűnyíró töltés céljából marad. Ha a töltőállomás nincs megfelelően elhelyezve, előfordulhat, hogy a fűnyíró nem indítja el a fűnyírását a gyenge GPS-jel miatt. A töltőállomást az antenna közelében helyezheti el, vagy gondoskodhat arról, hogy az antenna és a fűnyíró között elegendő számú együtt látható műhold legyen.

Telepítse a töltőállomást puha és sima felületre. Ha a töltőállomást kültéren helyezik el, a töltőállomást és a gyeptet egy szinten kell tartani.

- Ügyeljen arra, hogy az antennával azonos oldalon ne legyen akadály az égboltra
- Nyílt helyre helyezze el úgy, hogy 2 m-es (6,6 láb) sugarú körön belül semmi ne akadályozza a jelet
- Ne takarja le a töltőállomást (a hivatalos Navimow garázs nem blokkolja a jeleket)
- Maradjon távol a locsolófejektől, szökőkutaktól vagy más kültéri vízrendszerektől
- Maradjon távol az alállomásoktól, generátoroktól, vízvivattyúállomásoktól és légkondicionálóktól

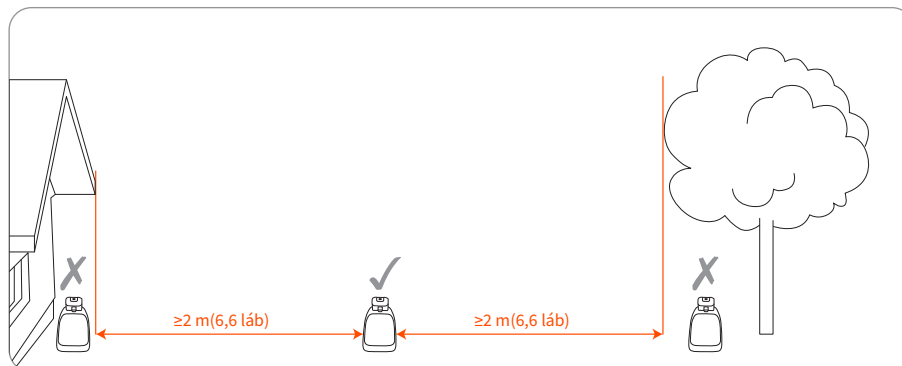

## 2.3.3 Helyszínek ellenőrzése műholdas jelelemzővel

Ha a fűnyíró és az antenna ugyanarra a műholdra van csatlakoztatva, azt „együtt látható műholdnak” nevezzük. A fűnyíró pontos pozicionálásához legalább 5 együtt látható műhold szükséges. Ha több együtt látható műhold van, akkor a pozicionálás jobb.

A Műholdas jelelemző segítségével ellenőrizheti, hogy az antenna és a töltőállomás megfelelő helyen van-e telepítve. Válassza a Beállítások>FŰNYÍRÓ>EFLS 2.0>Műholdas jelelemző menüpontot.

Ha az eredmény szerint elegendő együtt látható műhold van, az azt jelenti, hogy a töltőállomás és az antenna helye rendben van. Ha az eredmény szerint nincs elég együtt látható műhold, az azt jelenti, hogy a töltőállomást és az antennát más helyre kell áthelyeznie. Ezután ellenőrizze újra az Együtt látható műholdak számát.

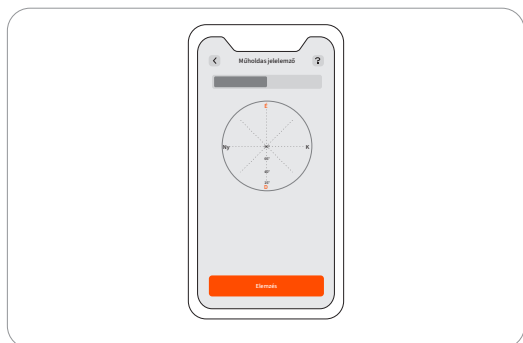

Kérjük, gondosan válassza ki a helyszínt. A térkép mentése után, ha a töltőállomás vagy a GNSS-antenna helye megváltozik, új térképet kell létrehoznia.

## 2.4 A GNSS-antenna és a töltőállomás telepítése

### 2.4.1 Szerelje fel a GNSS-antennát

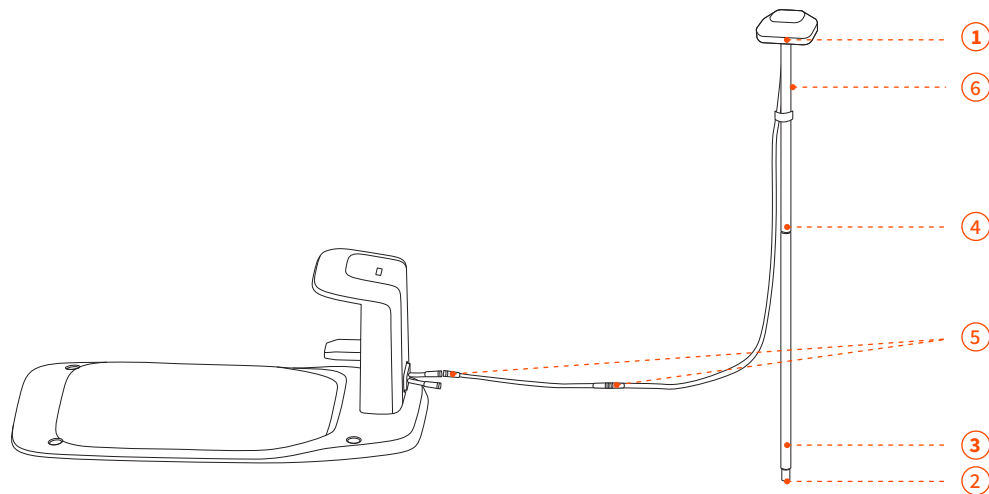

1 Rögzítse a GNSS-antennát a csőre.

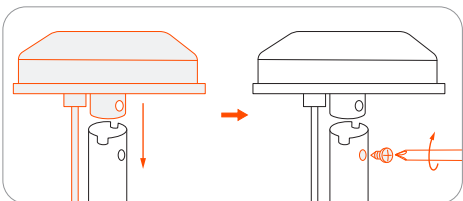

2 Hajtsa ki az alapvillát és helyezze be a talajba.

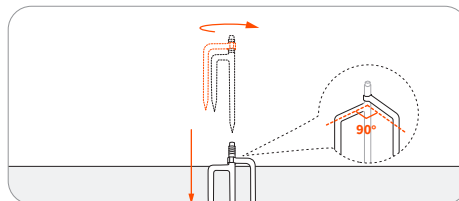

\*Annak biztosítása érdekében, hogy az antenna stabilan csatlakoztatható legyen a töltőállomáshoz, miután a telepítés befejeződött, illessze be teljesen az alapvillát a földbe.

3 Forgassa a másik hosszabbító csövet az alapvillára.

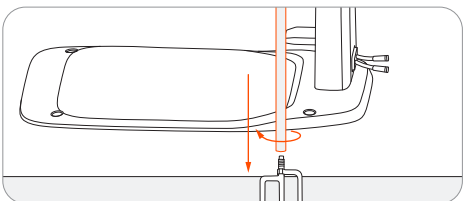

4 Csúsztassa be a csövet az antennával.

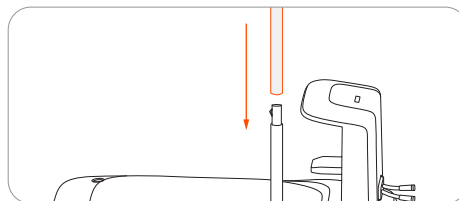

5 Csatlakoztassa a GNSS-antennát a töltőállomáshoz. Ha a kábel nem elég hosszú, vásárolhat további antennahosszabbító kábeleket, és legfeljebb 3 kábelrel hosszabbíthatja meg a teljes hosszt 30 m-re (98,4 láb).

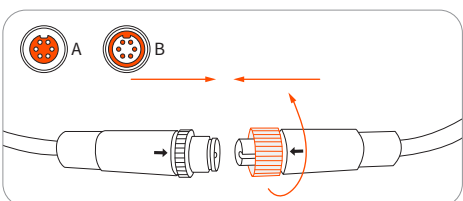

\*Rögzítse szorosan az anyákat, nehogy víz kerüljön beléjük.

6 Rögzítse az antennakábelt a rúdra a mellékelt tépőzárral.

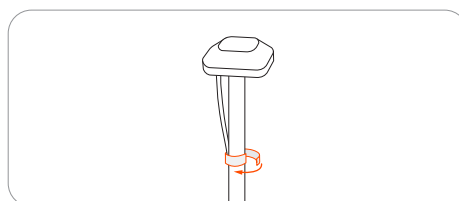

\*A műholdas jel biztosítása érdekében NE tegyen semmit az antennára.

## 2.4.2 Telepítse a töltőállomást

1. Csatlakoztassa a tápkábelt a tápadapterhez.

Igazítsa a tápkábel (A) bevágását a tápadapter (B) alapjához.

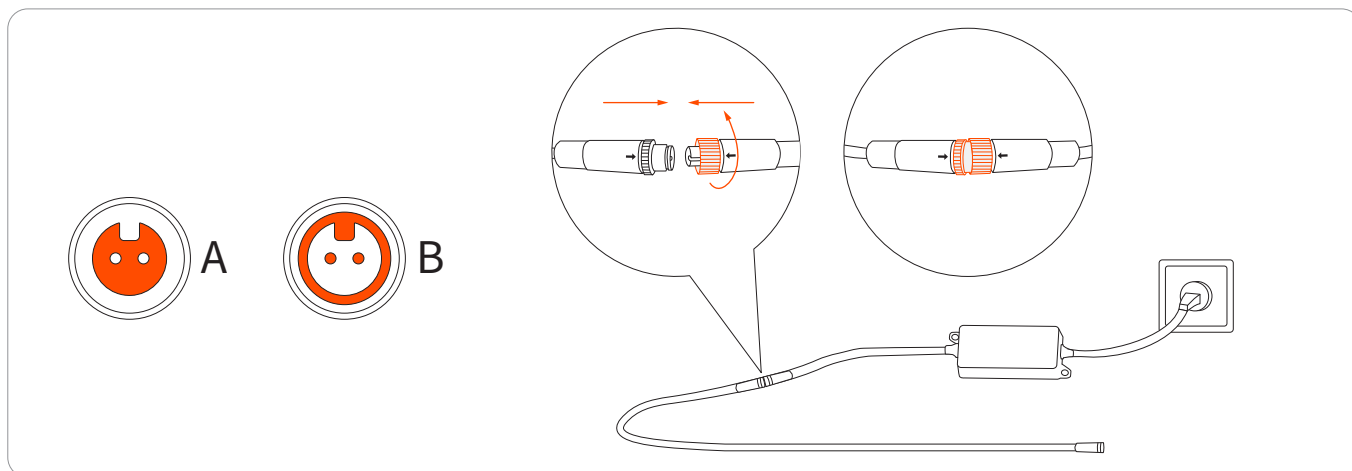

2. Csatlakoztassa a tápkábelt a tápcsatlakozóhoz. Forgassa el az anyékát, amíg egymásba nem rögzülnek.

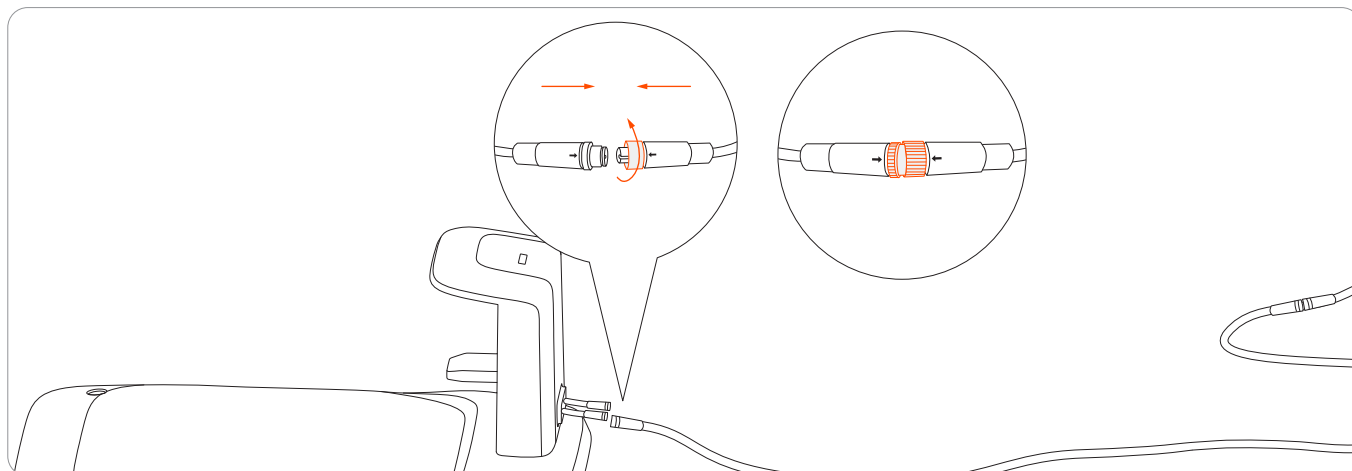

3. Dugja be a tápkábelt egy megfelelő konnektorba.

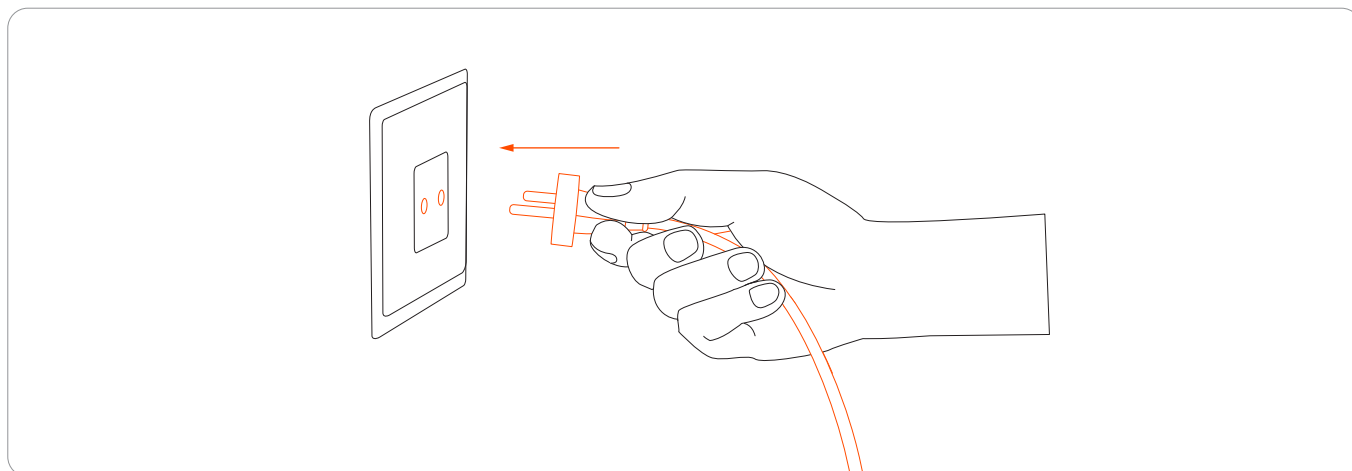

## 2.4.3 Az automatikus ellenőrzés elvégzése

### Ellenőrizze a töltőállomást

Győződjön meg arról, hogy a fűnyíró nincs a töltőállomáson. Kapcsolja be a fűnyírót, és várja meg, amíg a töltőállomás jelzőfénye kékre nem vált (körülbelül 5 percet vesz igénybe). Ha a fény nem vált kékre, akkor az azt jelenti, hogy az antennát át kell helyezni.

### Ellenőrizze a fűnyírót

1. Tolja be a fűnyírót a töltőállomásba.

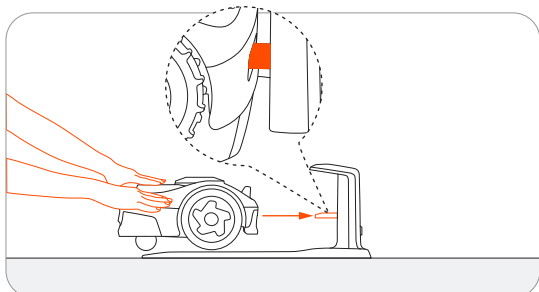

2. Kérjük, várja meg, amíg a fűnyíró lámpája zöldre nem vált.

3. (Választható) Ha a fény nem vált zöldre, menjen a Beállítások > FŰNYÍRÓ > EFLS 2.0 menüpontba, hogy ellenőrizze a helyeket a műholdas jelelemző segítségével. További információért lásd a 2.3.3. Helyszínek ellenőrzése műholdas jelelemzővel részt.

## 2.4.4 Biztonságos helyek

25

Ha az automatikus ellenőrzés sikeres, akkor továbbléphet, és biztosíthatja a töltőállomás helyét. Ha nem, akkor át kell helyeznie az antennát és a töltőállomást.

1. Rögzítse a töltőállomást a mellékelt csavarokkal.

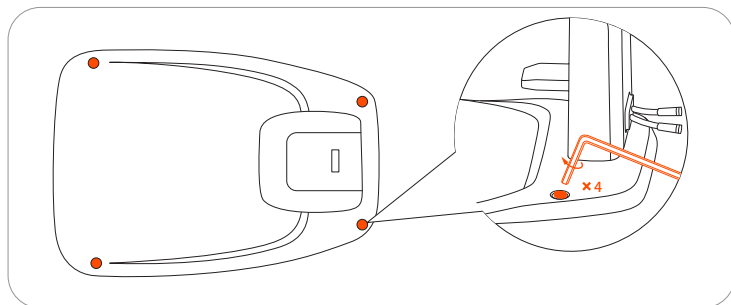

2. Rögzítse a kábelek helyzetét a talajon.

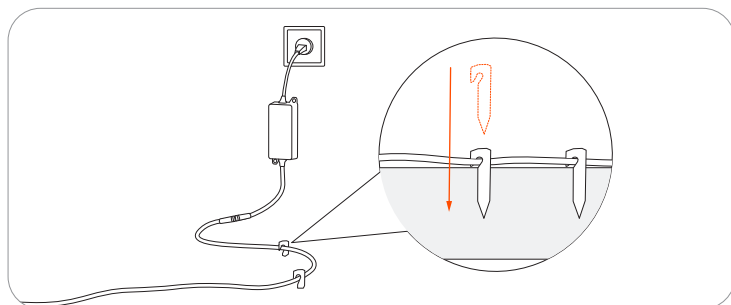

3.Ügyeljen arra, hogy a kábelek ne legyenek a fűnyírési zónákban vagy olyan helyen, ahol a fűnyíró áthaladhat. Ellenkező esetben a kábelek megsérülhetnek.

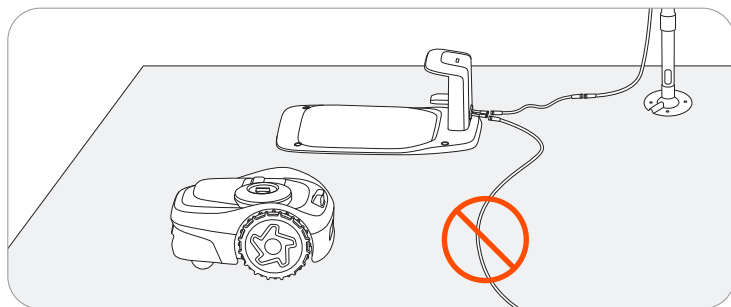

## 2.5 Frissítés a legújabb firmware-re

A Navimow a firmware frissítésére az OTA (Over-The-Air) technológiát használja. A Navimow teljes körű használatához a használat előtt frissítsen a legújabb firmware-re. Válassza a Beállítások>FŰNYÍRÓ>Firmware verzió pontot.

A fűnyíró aktiválása után tartsa fenn a hálózati kapcsolat állapotát, kövesse a felugró ablakban megjelenő útmutatást, és várjon 10-30 percet, hogy a firmware frissítése automatikusan befejeződjön a hálózati feltételektől függően. A folyamat során ne kapcsolja ki az eszközt, és ne végezzen más műveleteket. Használatát azután kezdheti el, hogy az alkalmazás jelzi, hogy a frissítés sikeres volt.

## 2.6 Térképezze fel a munkaterületet

### 2.6.1 Térképezze fel a határvonalakat

- 1 Győződjön meg róla, hogy a fűnyíró be van kapcsolva. Bluetooth-kapcsolat esetén a telefon automatikusan csatlakozik a fűnyíróhoz.
- 2 A térképezés megkezdéséhez koppintson a „Térkép létrehozása” lehetőségre.

Megjegyzés: Ha a fűnyíró zárolt állapotban van, a fűnyíró működtetése előtt be kell írnia a PIN-kódot. Az alapértelmezett kód a 0000, és a Navimow alkalmazáson keresztül visszaállítható.

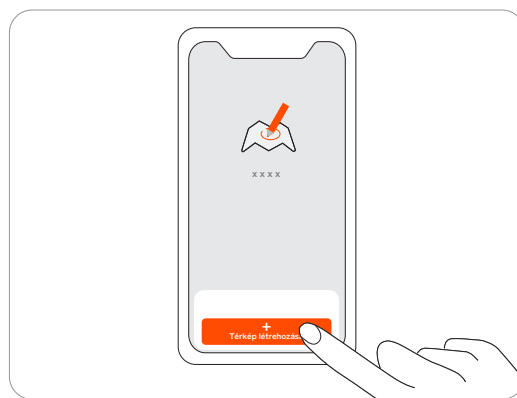
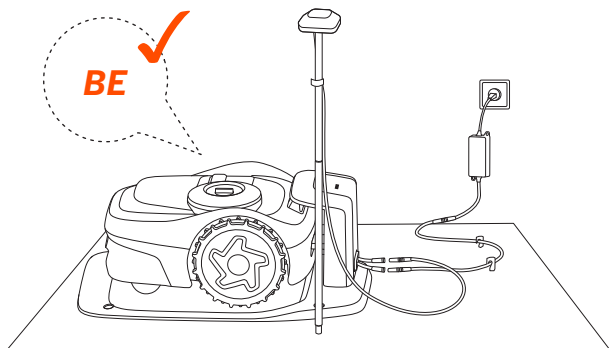

- 3 A pontos pozicionálás érdekében kalibrálja a fűnyírót.

- 4 Keressen egy megfelelő kiindulási pontot a gyeplélén. A feltérképezés során maradjon 6 méteren belül a fűnyírótól.

27

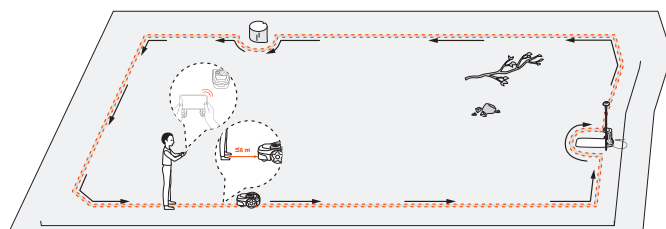
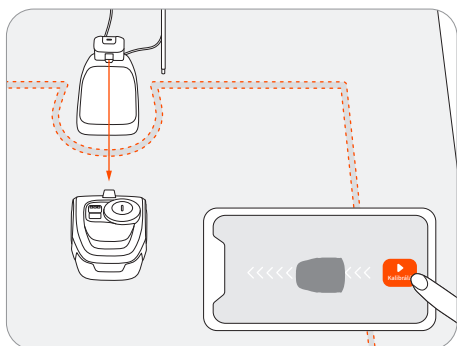

- 5 Sétáljon végig a szélén.

**Szög:** Ügyeljen arra, hogy egy egyenes vonalat kövessen, amelynek elfordulási szöge nem kisebb mint 90°.

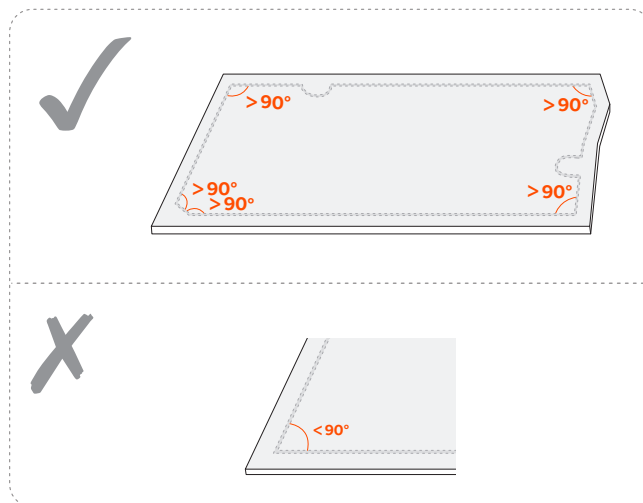
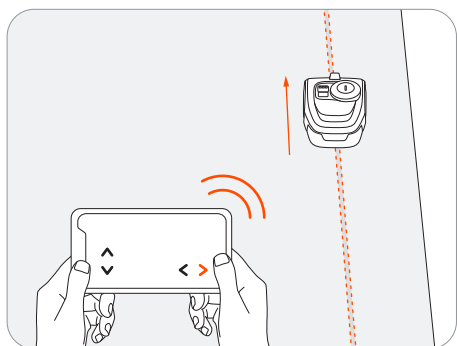

## Szabványos határvonal

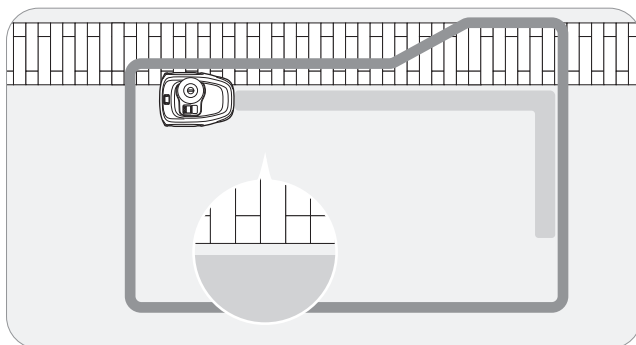
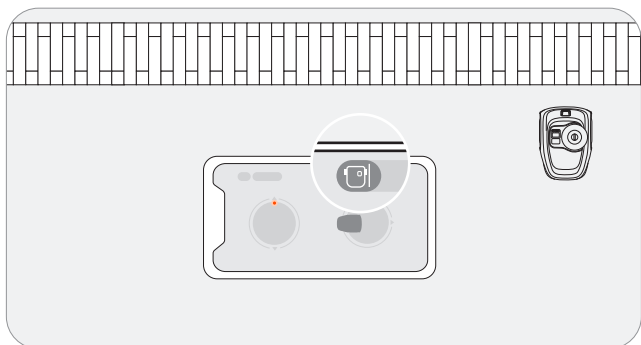

A gyep tényleges elrendezése alapján kétféle határolási lehetőség közül választhat. Alapértelmezés szerint a Szabványos határvonal van kiválasztva, és a legtöbb esetben ajánlott ezt használni. Az utasításokért kövesse az alkalmazásban található útmutatást.

## Bejárható határ

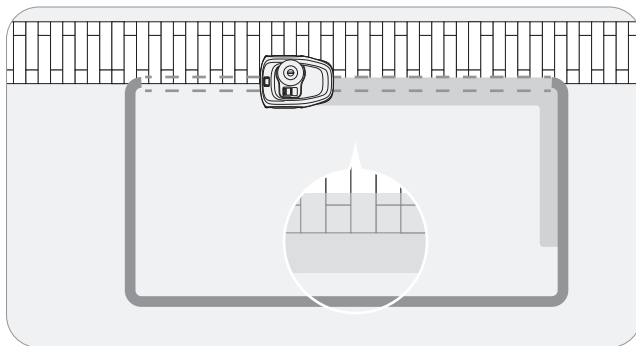
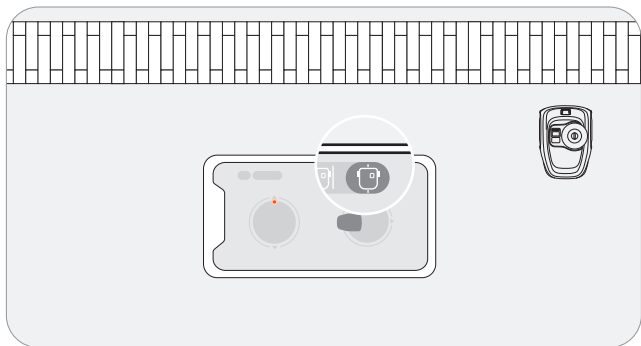

Olyan gyepen, ahol a fű egyenletes szinten találkozik a pályával vagy a járdával, előfordulhat, hogy a fűnyírónak részben be kell járnia a határvonalat, hogy teljesen lenyírassa a fűvet egészen a nem füves területig. Ilyen esetekben választhatja a Bejárható határ opciót. Az utasításokért kövesse az alkalmazásban található útmutatást.

Megjegyzés: Biztosítsa, hogy a fűvel és a nem fűvel borított területek közötti rés kisebb legyen mint 1 cm (0,4 hüvelyk).

## Assist Mapping

A fűnyíró kameraérzékelője rögzíti a gyep fizikai határát, és elindul az Assist Mapping. Ezért a fűnyíró képes automatikusan határvonalakat létrehozni azáltal, hogy önállóan navigál a szélek mentén, megkönnyítve ezzel a térképezést.

Távvezérelje a fűnyírót a gyep szélei felé. Ha a kamera tiszta gyepszéleket észlel, eldöntheti, hogy elindítja-e az Assist Mapping funkciót.

Amikor az  vagy  ikon a jobb felső sarokban villog, koppintson rá, és indítsa el az Assist Mapping funkciót.

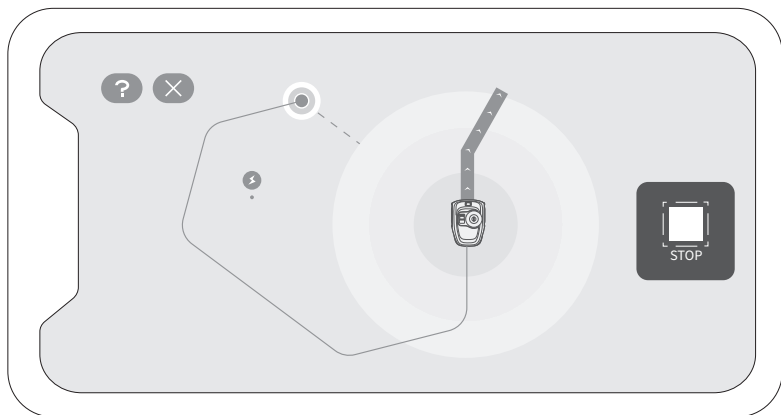

- Hagyja bekapcsolva a telefonját, és ne váltson más alkalmazásokra.
- Maradjon 6 méteren belül a fűnyírótól az Assist Mapping során.
- Ha a fűnyíró rendellenesen viselkedik, bármikor leállíthatja az Assist Mapping funkciót, és kézzel vezérelheti a fűnyírót.



## 2.6.4 VisionFence-off zóna létrehozása

A VisionFence-off zóna egy olyan hely, ahol a fűnyíró automatikusan kikapcsolja az akadályok elkerüléséhez használt kamerát, így a fűnyíró közvetlenül áthalad rajta, ahelyett, hogy elfordulna.

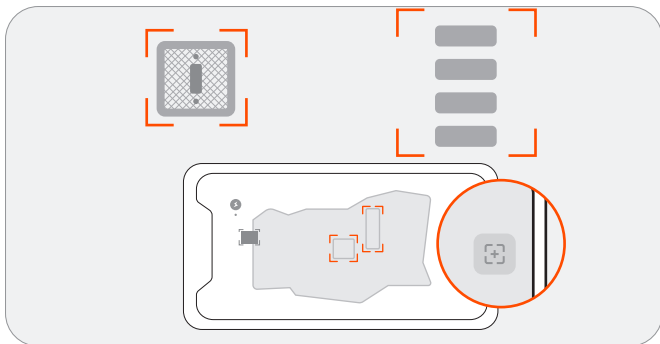

Ha a fűnyírónak sík és nem füves területeken kell áthaladnia az alapos vágás érdekében, beállíthat egy VisionFence-off zónát.

Ezek a területek lehetnek például kőutak vagy közműnyílások, ahol a vizuális észlelés miatt a fűnyíró elkerüli.

Kövesse az alkalmazásban található utasításokat. A VisionFence-off zóna méretét módosíthatja, áthelyezheti egy másik helyre, vagy törölheti.

## 2.6.5 A térkép pontosságának javítása (opcionális)

A térkép pontosságának javítása érdekében engedélyezze a kamera által támogatott helymeghatározást a Beállítások > FŰNYÍRÓ > EFLS 2.0 oldalon.

A kamerával támogatott pozicionálás funkció az EFLS 2.0 technológiát használja a pozicionálási pontosság javítására. Ez azt jelenti, hogy a kameraérzékelőt vizuális elemek gyűjtésére használják, hogy olyan térképet alkossanak, amely kompenzálja a GPS-jel elvesztését bizonyos területeken. Miután befejezte a térkép létrehozását vagy szerkesztését, ezzel a funkcióval korrigálhatja a térkép pontatlanságát a térképezés során a gyenge GPS-jel miatt. Ez javítja a térkép minőségét, és elkerülhető, hogy a fű lenyíratlanul maradjon, vagy hogy a fűnyíró kikerüljön a határvonalak közül. A javítás automatikusan elindul, amint a fűnyíró visszatér a töltőállomásra. Kövesse az alkalmazásban lévő utasításokat. Az állapotot a kezdőlapon található állapotsávon tekintheti meg.

Az eredmény a következők egyike lehet:

- A térkép pontossága javult: A határvonalak, a be nem zárható szigetek és a csatornák mostantól pontosabb pozicionálással frissülnek.
- A térkép pontosságát nem sikerült javítani A térkép nagy területeket tartalmaz nagyon gyenge GPS-jelekkel. A kamerával támogatott helymeghatározás nem sikerült, mert az antenna nem a megfelelő helyen van. Ha az antennát máshová szeretné telepíteni, megpróbálhatja a Műholdas jelelemző segítségével megtalálni a jobb helyet. Az alkalmazásban ellenőrizheti a hiba egyéb okait.

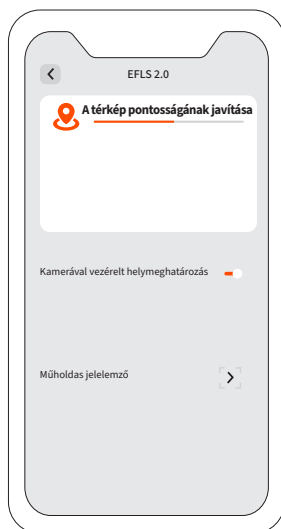

## 3. Napi használat

### 3.1 Fűnyírás

#### 3.1.1 Hogyan nyír fűvet a Navimow

##### Fűnyírás a határvonal mentén

A fűnyíró a határvonal mentén nyír, amikor elkezd a fűnyírási feladatot. Ha a gyep határvonalai bonyolult környezetet alkotnak, a kockázatok elkerülése érdekében kikapcsolhatja a funkciót, ha a Térképkezelés > Szerkesztés > Élnyírás kapcsolót minden egyes zóna esetében kikapcsolja az „Élnyírás” kapcsolóval.

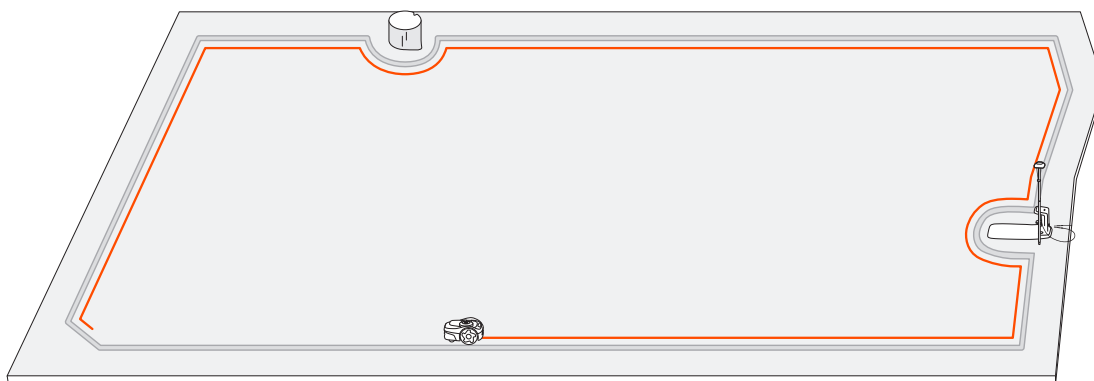

##### Fűnyírás szisztematikus mintákkal

A munkaterületen belül a fűnyíró egy algoritmus által a maximális hatékonyság érdekében kiszámított tervezett útvonal mentén nyírja a fűvet. A fűnyíró az Ön választása szerint változtathatja a fűnyírási irányt. Ezáltal elkerülhetők az ismétlődő fűnyírási útvonalak. Az egyes fűnyírási zónák fűnyírási irányainak testreszabásához lásd a 3.1.2 Több zóna kezelése című fejezetben a Fűnyírási irányok testreszabása című részt.

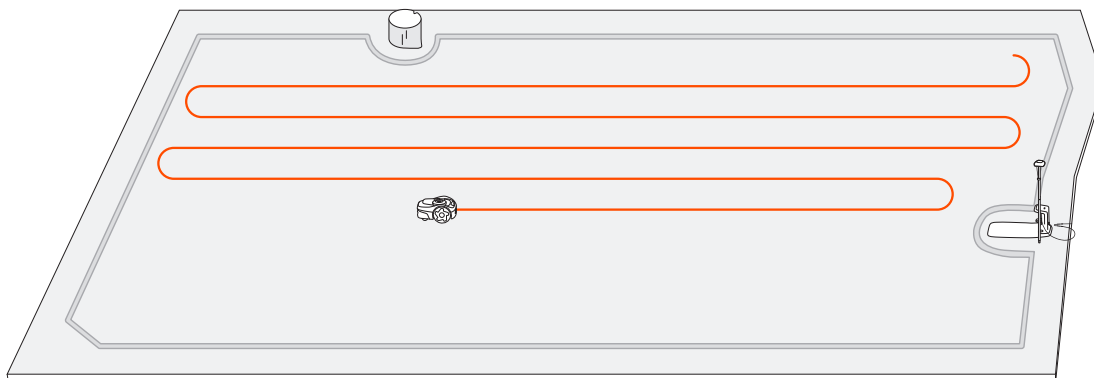

### 3.1.2 Több zóna kezelése

Több zónát hozhat létre a térképen, mindegyik zóna saját egyedi névvel, valamint egyéni fűnyírési irányokkal és fűnyírési ütemtervvel rendelkezhet. A kézi fűnyíráshoz kiválaszthatja az összes zónát vagy csak bizonyos zónák fűnyírását. Az ütemezett fűnyíráshoz beállíthat ütemterveket az összes vagy a kiválasztott zónához.

A zóna automatikusan létrejön, miután a munkaterület határait feltérképezték. Továbbra is létrehozhat több zónát (legfeljebb 12-t), és ezeket csatornákkal összekapcsolhatja. Az utasításokat lásd a 2.6.3 Csatorna létrehozása című fejezetben.

#### A zónák átnevezése

- 1.Érintse meg a zóna kiválasztásához.
- 2.Koppintson a „Szerkesztés” gombra, és szabja meg a kiválasztott zóna beállításait.
- 3.Koppintson az „Átnevezés” ikonra a zóna nevének beállításához.

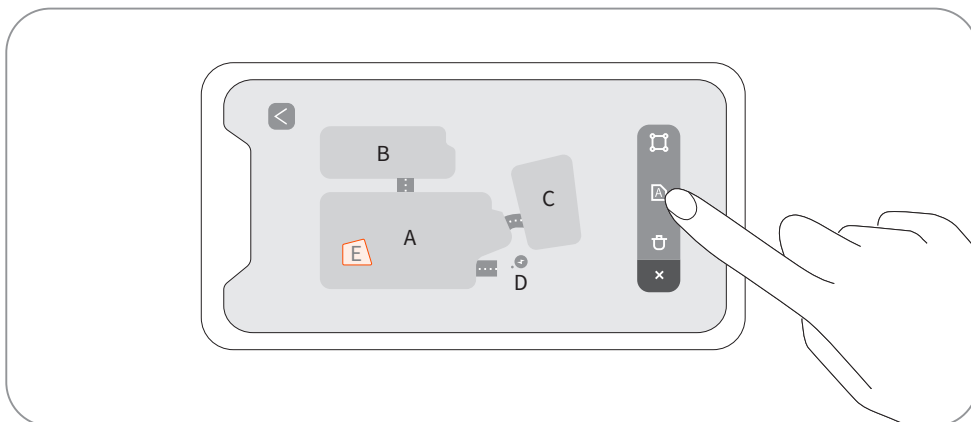

#### A fűnyírési irányok testreszabása

A fűnyíró automatikusan megváltoztatja a fűnyírési irányt a Térképkezelés > Szerkesztés > Fűnyírési irány menüpontban megadott beállításoknak megfelelően. Kiválaszthat egy vagy több irányt, így a fűnyíró minden alkalommal megváltoztatja a fűnyírési irányt, amikor befejezi a fűnyírást.

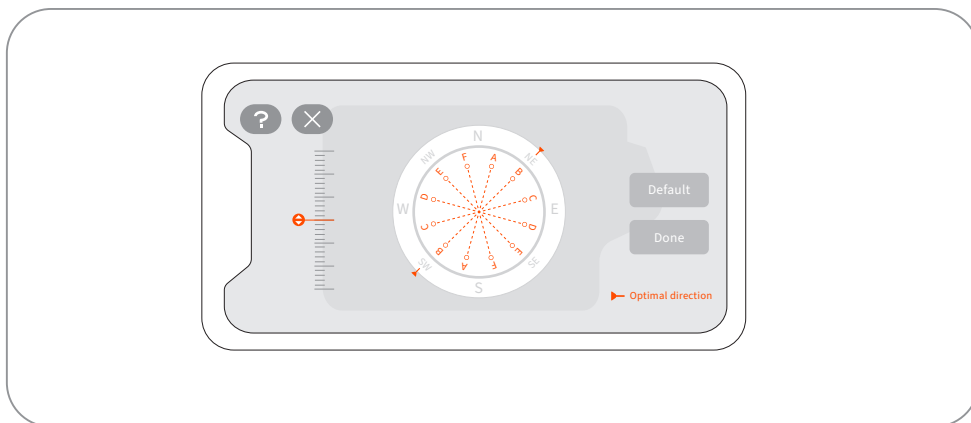

#### Fűnyírési ütemtervek létrehozása vagy módosítása

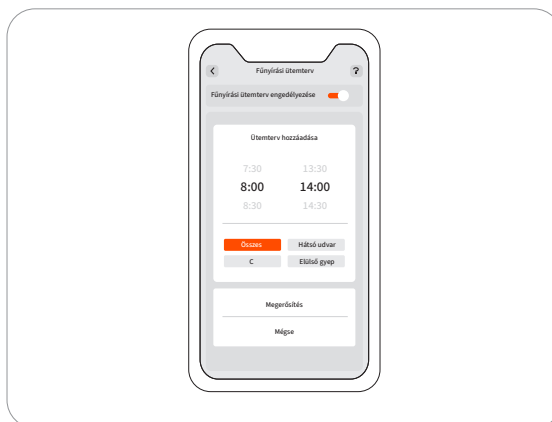
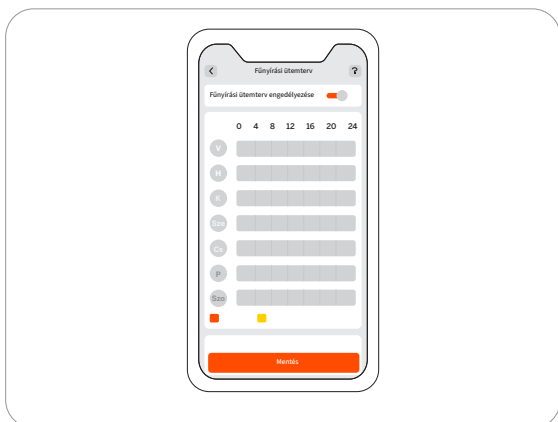

1. Válassza a Beállítások > FÜNYÍRÓ > Fűnyírási ütemterv menüpontot.
2. Válasszon ki egy napot az ütemezés beállításához.
3. Állítsa be az ütemezés kezdő és befejező időpontját.
4. Válassza ki, hogy melyik zónára/zónákra kívánja alkalmazni az ütemezést.
5. A beállítások mentéséhez koppintson a „Megerősítés” gombra.

### A fűnyírási ütemtervek engedélyezése vagy letiltása

Ha nem szeretné, hogy a fűnyíró kövesse az ütemtervet, letilthatja a fűnyírási ütemtervet.

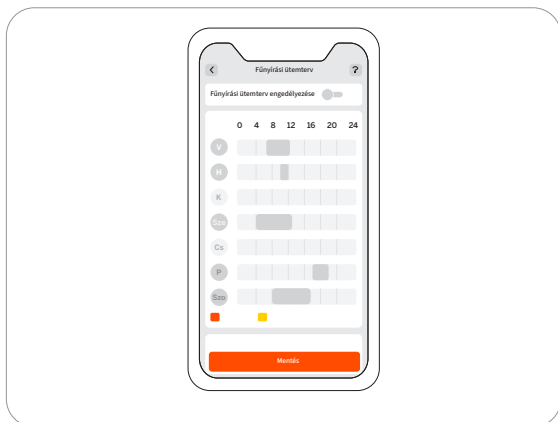

### A fűnyírási ciklus engedélyezése vagy letiltása

Amikor ki van kapcsolva, ha a fűnyírás előrehaladása a kiválasztott zónákban eléri a 100%-ot, a fűnyíró leállítja a nyírást és visszatér a töltőállomásra, még akkor is, ha a tervezett befejezési idő még nem érkezett el.

Ha a fűnyírási folyamat a kiválasztott zónákban eléri a 100%-ot, a fűnyíró új nyírási kört kezd, és addig nyírja a fűvet, amíg a tervezett befejezési időt el nem éri.

## 3.2 Navimow alkalmazás

### 3.2.1 Bevezetés

**A Navimow alkalmazás a Navimow fontos része, az alkalmazás segítségével a következőket teheti:**

1. A fűnyíró társítása és aktiválása.
2. Térkép (munkaterület) létrehozása több fűnyírási zónával.
3. A fűnyíró állapotának és a munka előrehaladásának ellenőrzése, távolról a fűnyíró távoli vezérlése, hogy elinduljon, leálljon vagy visszatérjen a töltőállomásra stb.
4. A fűnyíró munkabeállításainak megtekintése és módosítása (térképkezelés, fűnyírási ütemterv stb.).
5. A fűnyíró biztonsági/funkciós beállításainak megtekintése és módosítása (Éjszakai fűnyírás, PIN-kód visszaállítása, világítási beállítások, Lopásgátló stb.).
6. A firmware frissítése, és a hálózati kapcsolat módosítása.
7. A felhasználói adatok feloldása és megőrzése vagy törlése.
8. Felhasználói anyagok és értékesítés utáni támogatás Élő csevegésen keresztül.

### 3.2.2 Letöltés, regisztráció, bejelentkezés

1. Keresse meg és töltsse le a Navimow alkalmazást az Apple Alkalmazásáruházból vagy a Google Play áruházból.
2. Regisztráljon és jelentkezzen be fiókjába.
3. Kapcsolja be a Bluetooth funkciót a telefonon, és győződjön meg róla, hogy a telefonon van hálózati jel.

**MEGJEGYZÉSEK:**

1. Ha a Segway-Ninebot más szolgáltatásain keresztül regisztrált egy fiókot, akkor a fiókkal bejelentkezhet a Navimow alkalmazásba, és fordítva.
2. Ha deaktiválja Navimow-fiókját, a Segway-Ninebothoz kapcsolódó összes adat törlődik.
3. A használat során a Navimow alkalmazás kérni fogja a Bluetooth (iOS/Android), a helymeghatározás (iOS/Android) és a Wi-Fi hozzáférés (Android) használatát. A normális használat érdekében kérjük, engedélyezze a fenti hozzáféréseket.
4. Ha a Navimow-t iOS mobileszközzel használja, a fűnyíró Wi-Fi hálózatának első konfigurálásakor győződjön meg arról, hogy a mobiltelefonja ugyanahhoz a Wi-Fi hálózathoz csatlakozik.

### 3.2.3 A Navimow alkalmazás és a firmware frissítése

A legújabb funkciók és frissítések használatához mindig tartsa naprakészen a Navimow alkalmazást. Értesítést fog kapni, amely emlékezteti Önt, ha az alkalmazás új verziója jelenik meg.











A firmware-frissítések manuális ellenőrzéséhez menjen a Beállítások > FŰNYÍRÓ > Firmware-verzió menüpontba.

A firmware sikeres frissítéséhez a következő feltételeknek kell teljesülniük:

- A fűnyíró a töltőállomáson van.
- A fűnyíró csatlakozik egy hálózathoz, és a jel erős (4G vagy Wi-Fi segítségével).
- Az akkumulátor töltöttsége több mint 20%.
- A következő órában nincs fűnyírási feladat beütemezve.

A firmware frissítésével kapcsolatos további információkért lásd: 2.5 Frissítés a legújabb firmware-re részt.



Összes/zóna		Megjeleníti, hogy az aktuális fűnyírási feladat az összes zónára vagy csak bizonyos zónákra vonatkozik-e
Térképkezelés		A térképkezelő oldalra navigál
Az akkumulátor töltöttségi szintje		Az akkumulátor szintje és töltöttségi állapota
Zárolás állapota		Zárolva/feloldva. Lásd a PIN-kód megadásának módját az 1.6. Alkatrészek és funkciók fejezetben
Bluetooth		Bluetooth csatlakoztatva. Ha megszakadt a kapcsolat, koppintson a gombra a visszakapcsoláshoz.
Csatlakoztathatóság		Megjeleníti a hálózatot, amelyhez a fűnyíró csatlakozik (WiFi vagy mobil), valamint a jelerősséget
A fűnyíró állapota		Folyamatban lévő feladatok/Firmware frissítése/Úton vissza a töltőállomásra/Ismeretlen állapot
		A térkép pontossága javul/javult
Értesítések		Értesítések a fűnyíróról és az alkalmazásról
Beállítások		A fűnyíró és az alkalmazás beállításai
Élő csevegés		Belépés a Sűgőközpontba, ahol felhasználói anyagokat és Élő csevegést találhat kérdésekre vagy kérésekre

## 3.3 Alkalmazásértesítések

### 3.3.1 Rendszerértesítések

Legfrissebb hírek és frissítések a Navimow csapatától.

36



### 3.3.2 Eszközértesítések

A fűnyíró a következő helyzetekben küld eszközértesítéseket: munkaállapot-frissítés (például a fűnyírás befejeződött), pengecserre, váratlan viselkedés, rendellenes pozíció stb. esetén.

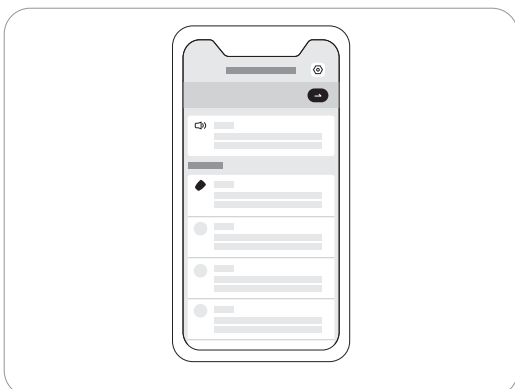

### 3.3.2 Felugró üzenetek

A felugró üzenetek a képernyő közepén jelennek meg. Például hibakód üzenet jelenik meg, ha hiba történt.

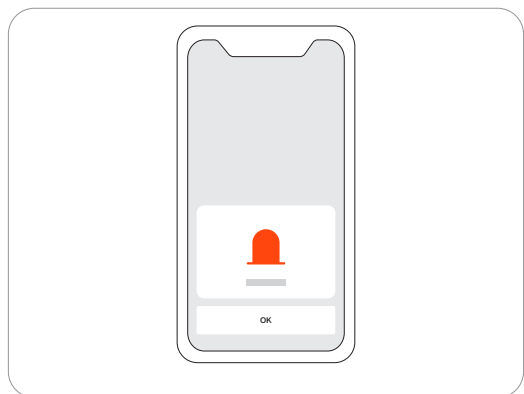

## 3.4 A fűnyíró beállításai

### 3.4.1 A térkép szerkesztése

A térképelemek szerkesztése vagy törlése a Beállítások > FŰNYÍRÓ > Térképkezelés menüpontban lehetséges. Győződjön meg róla, hogy telefonja Bluetooth-on keresztül csatlakozik a fűnyíróhoz.

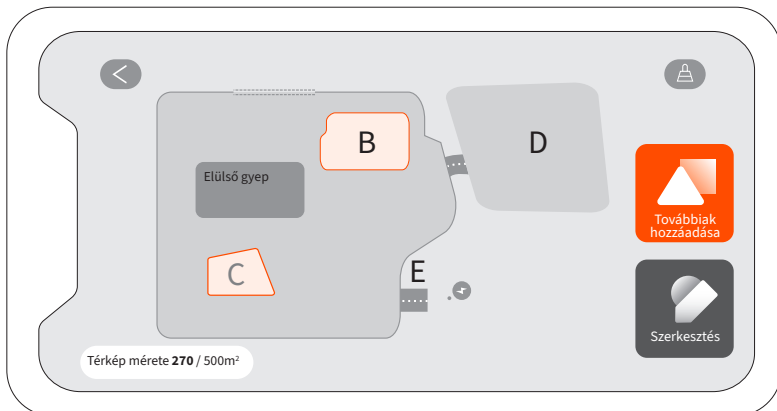

A „Szerkesztés” gombra koppintva a következőket teheti: A fűnyírási zónák, be nem járható szigetek, csatornák és VisionFence-off zónák határvonalának törlése vagy beállítása. A határvonal, a be nem járható szigetek, a csatornák és a VisionFence-off zónák meghatározását lásd a 2.6 Térképezze fel a munkaterületet című fejezetben.

**MEGJEGYZÉS:** Ha töröl egy zónát, a zónához tartozó elemek is törlődnek.

### 3.4.2 A PIN-kód visszaállítása

Az alapértelmezett PIN-kód 0000. A PIN-kódot a Beállítások > FŰNYÍRÓ > PIN-kód visszaállítása menüpontban állíthatja vissza.

**MEGJEGYZÉS:** Javasoljuk, hogy a fűnyíró aktiválása után állítsa vissza a PIN-kódot.

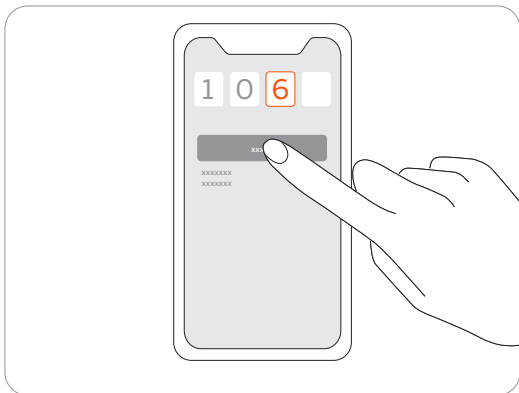

### 3.4.3 Eszközök hozzáadása, váltása, társításának feloldása

Több fűnyírógépet is hozzáadhat a Beállítások > FŰNYÍRÓ > Váltás / Eszköz hozzáadása menüpontban, és a listában egy másik sorozatszám (SN) kiválasztásával másik fűnyíróra válthat. A fűnyíró feloldásakor igazolnia kell személyazonosságát az e-mail-cím vagy telefonszám rejtett karaktereinek megadásával.

A fűnyíró társításának feloldása után választhat, hogy megtartja vagy törli a felhasználói adatokat.

### 3.4.4 Lopásgátló engedélyezése és használata

A Lopásgátló funkció képes pontosan bemérni a Navimow-ot, és hatékonyan megelőzni az olyan baleseteket, mint például a fűnyíró ellopása. Ha elhagy egy kijelölt területet, a Navimow riasztást ad, és ezzel egyidejűleg értesítést kap az alkalmazásban. Válassza a Beállítások > FŰNYÍRÓ > Lopásgátló pontot. Ha a Lopásgátló be van kapcsolva, beállíthatja a geofence-t és valós időben ellenőrizheti a Navimow helyzetét a térképen. Ha a fűnyírónak lemerül az akkumulátora és a töltőállomáshoz való visszatéréskor útközben kikapcsol, az alkalmazáson keresztül megtalálhatja, hol állt meg.

A Lopásgátló funkció bekapcsolásához meg kell vásárolnia és telepítenie kell a Navimow Access+ programot. A Navimow Access+ aktiválásával kapcsolatos további információkért lásd: 1.8 Tartozékok részt.

#### MEGJEGYZÉSEK:

1. Ha a Lopásgátló be van kapcsolva, akkor a fűnyíró kikapcsolása előtt be kell írnia a PIN-kódot a fűnyíróba.
2. Ha a Lopásgátló véletlenül aktiválódik, a riasztás kikapcsolásához és a push-értesítés megszüntetéséhez a fűnyírón be kell írnia a PIN-kódot.
3. Győződjön meg róla, hogy 4G szolgáltatása még nem járt le.

### 3.4.5 A fűnyírási magasság beállítása

A fűnyírási magasság beállításához fordítsa el a fűnyíró tetején lévő gombot úgy, hogy a nyíl a beállítani kívánt magasságra mutasson.

**MEGJEGYZÉS:** A fűnyírási magasság minden fűnyírási zónára vonatkozik.

Az i105E és i108E esetében a globális vágási magasság 2 cm és 6 cm között állítható be.

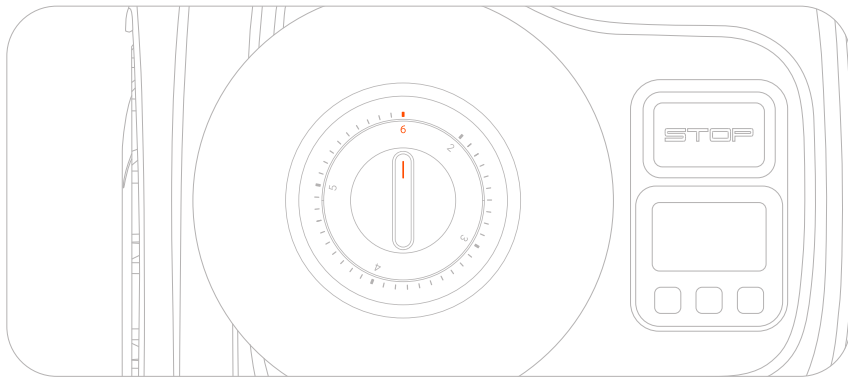

Az i105N és i110N esetében a globális vágási magasság 2 hüvelyk és 3,6 hüvelyk között állítható be.

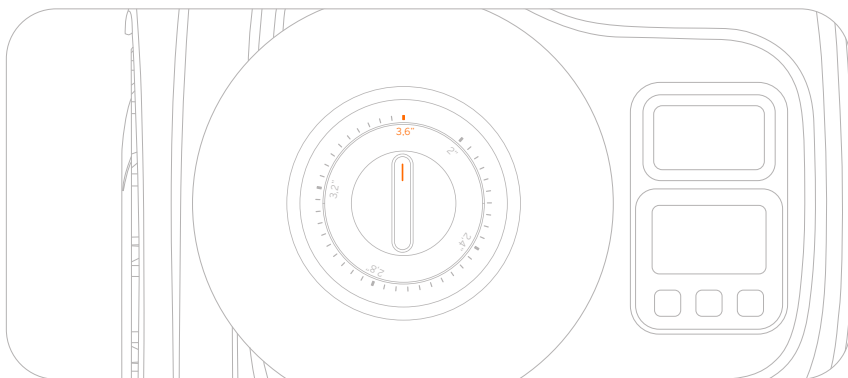

### 3.4.6 Hang- és fénybeállítások

A hangeffektek alapértelmezés szerint be vannak kapcsolva. Ha kikapcsolja, a fűnyíró nem ad ki semmilyen értesítési hangot fűnyírás és töltés közben. Bekapcsolhatja az „Éjszakai üzemmódot”, hogy beállítsa a töltőállomás és a fűnyíró éjszakai fényerejét. A fények éjszaka elsötétülnek, és nappal visszatérnek a normális kerékvágásba. A szintek a „Homályos” és az „Extra homályos” között állíthatók.

### 3.4.7 VisionFence beállítások

Bekapcsolhatja az „Éjszakai fűnyírás” kapcsolót, hogy a fűnyíró éjszaka is nyírassa a fűvet, a környezeti fényt bekapcsolva és a vizuális érzékelést bekapcsolva, hogy elkerülje az akadályokat. A fűnyíró éjszaka nem nyír a határvonalak mentén, és csökkentett sebességgel nyír. Ha a kapcsoló ki van kapcsolva, a fűnyíró visszamegy a töltőállomásra.

Bekapcsolhatja a Channel Sense kapcsolót, és a fűnyíró „látja” a környezetet, és intelligens módon halad át, aktívan kikerülve az akadályokat vagy más, a talajról jól megkülönböztethető tárgyakat. Még ha a GPS-jel gyenge is a csatorna környékén, a fűnyíró vizuális észleléssel akkor is képes áthaladni.

### 3.4.8 Hálózati beállítások

A Navimow által használt hálózatot a Hálózat kezelése oldalon kezelheti. A Wi-Fi beállítások oldalon megtekintheti a jelenleg csatlakoztatott Wi-Fi hálózatot, vagy újra csatlakozhat a Wi-Fi hálózathoz.

Ha telepítette a Navimow Access+-t, a 4G modult, menjen a Beállítások > FŰNYÍRÓ > Hálózat menüpontba, és válassza ki, hogy csak a 4G-t használja, vagy csak a Wi-Fi-t, vagy hagyja, hogy a rendszer automatikusan válassza ki a hálózati típust az Ön számára.

### 3.4.9 Időzóna és ország

Manuálisan kiválaszthatja a helyi időzónát és az országot vagy régiót, hogy a fűnyírési ütemterv követhesse a helyi időt. Bekapcsolhatja a Nyári időszámítás üzemmódot, ha az Ön régiója ezt a gyakorlatot követi. Így a fűnyíró nyáron és télen automatikusan alkalmazkodik a helyi időhöz.

## 3.5 Alkalmazás beállításai

A Navimow alkalmazással kapcsolatos beállítások böngészéséhez és módosításához lépjen a Beállítások > ALKALMAZÁS menüpontra.

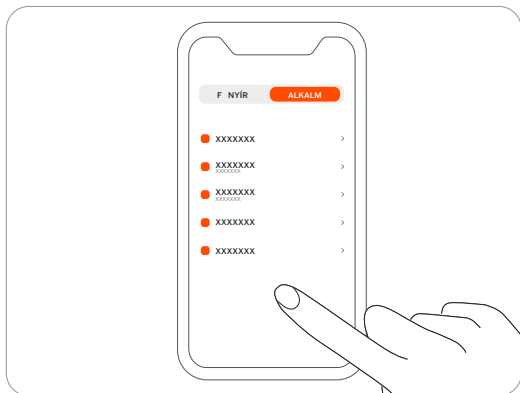

### Fiók és biztonság

Ellenőrizheti a társított e-mail-címét vagy mobilszámát, megváltoztathatja a jelszót, letöltheti az adatokat, és törölheti a fiókját.

### Nyelv

A nyelvet beállíthatja a kívánt nyelvre. Eddig 22 nyelvet támogatott: angol, német, francia, holland, olasz, svéd, norvég, finn, dán, portugál, spanyol, cseh, szlovák, lengyel, észt, litván, lett, bolgár, magyar, horvát, román és szlovén.

### Súgó és visszajelzés

Itt megtekintheti a legújabb felhasználói anyagokat, oktatóvideókat, GYIK-et, és itt léphet kapcsolatba velünk az Élő csevegésen keresztül.

## Egységek

Itt válthat a metrikus és a birodalmi mértékegységek között.

## Névjegy

Az alkalmazás aktuális verzióját, a legújabb Felhasználói megállapodást és Adatvédelmi nyilatkozatot itt tekintheti meg.

## Kijelentkezés

Itt léphet ki fiókjából, és adatai a kijelentkezés után sem törlődnek.

# 4. Karbantartás

A jobb fűnyírási eredmények elérése és az élettartam növelése érdekében ügyeljen a fűnyíró tisztán tartására és a pengék jó állapotának megőrzésére. Az ellenőrzést és karbantartást hetente kell elvégeznie egy felnőttnek. Minden sérült vagy kopott alkatrészt ki kell cserélni. **NEM végezhet karbantartást nyitott szandálban vagy mezítláb. A fűnyíró karbantartásakor mindig viseljen hosszúszerű nadrágot és munkacipőt.**

## 4.1 Tisztítás

Egy puha kefével vagy ronggyal alaposan tisztítsa meg a fűnyíró külső felületét. NE tisztítsa alkohollal, benzinnel, acetonnal vagy más maró/illékony oldószerrel. Ezek az anyagok károsíthatják a fűnyíró megjelenését és belső szerkezetét.

A megfelelő dokkolás érdekében rendszeresen ellenőrizze és tisztítsa meg a töltőállomást a törmeléktől és a sártól. Győződjön meg arról, hogy a töltőállomás, a hosszabbító kábel és a tápegység összes csatlakozó része nincs blokkolva.

### A. Alváz és pengetárcsa

Ha az alváz és a pengetárcsa szennyezett, tisztítsa meg kefével vagy öntözőcsővel. NE használjon nagynyomású mosót. Ugyanakkor győződjön meg arról, hogy a pengetárcsa szabadon forog, és a pengék szabadon mozoghatnak.

VIGYÁZAT: A nagynyomású víz beszívárogthat a tömítésekbe, és károsíthatja az elektronikus és mechanikus alkatrészeket.

### B. Pengevédő

Rendszeresen ellenőrizze a pengevédőt. Ha sár, fűnyesedék vagy más tárgyak gyűlnek össze a pengevédőn, távolítsa el őket száraz kefével vagy kaparóval.

### C. Hátsó kerekek (univerzális kerekek)

Rendszeresen ellenőrizze és tisztítsa az univerzális kerekeket. Ha a kerekek beragadtak, tisztítsa meg a sarat, és kenje be a kerekeket.

### D. Elülső kerekek

Rendszeresen ellenőrizze és tisztítsa meg az elülső kerekeket. Távolítsa el a fűnyesedéket vagy más tárgyakat. Ha a kerekek sárral vagy szennyeződéssel ragadtak, mossa le őket egy vízszaggal.

### E. Kameralencse

Rendszeresen ellenőrizze és tisztítsa meg a kameralencsét. A kameralencsék foltosodása befolyásolhatja a fűnyíró teljesítményét.

### F. Töltőport

Ellenőrizze, hogy nem ragadt-e fűnyesedék vagy szennyeződés a töltőnyílás belsejében, és időben tisztítsa meg azokat. Ellenkező esetben a fűnyíró a rossz érintkezés miatt nem tölthető fel.

## FIGYELMEZTETÉS

- Tisztítás előtt győződjön meg arról, hogy a fűnyíró ki van kapcsolva.
- Mielőtt a fűnyírót fejjel lefelé fordítaná, ki kell kapcsolni a készüléket.

## 4.2 Pengék cseréje

A pengétárcsa fűnyírás közben automatikusan többször változtatja forgásirányát, hogy elkerülje az egyik oldal túlzott kopását. Ha a fűnyírót rendszeresen használják, a biztonság és a jobb fűnyírási eredmények érdekében ajánlott 1-2 havonta kicserélni a pengéket és a csavarokat. A biztonságos vágórendszer érdekében cserélje ki mindhárom pengét és csavarjaikat egyszerre.

A nedves fű nagyobb valószínűséggel tapad a fűnyíró pengéihez és alsó részéhez, ami befolyásolhatja a teljesítményét, és gyakrabban kell tisztítani. Az optimális eredmény és a gyepek egészségének megőrzése érdekében a legjobb, ha nem nyírja a gyepeket heves esőzések idején, vagy ha a gyepek túlságosan nedvesek.

Normális, hogy a fűnyírás során a fűnyesedék felhalmozódik a pengéken. A pengék kialakítása lehetővé teszi, hogy kis mennyiségű fűnyesedék vagy törmelék jelenléte esetén is simán forogjanak a csavarok körül. Ez az időnként felhalmozódó fűnyesedék nem befolyásolhatja negatívan a fűnyíró hatékony fűnyírási képességét. A fűnyírót úgy tervezték, hogy a funkcióját annak ellenére is ellássa, hogy idővel minimális fűnyesedék gyűlik össze a pengéken.

Bár a fűnyesedék eltávolítható a pengék cseréjekor, ha szükséges, azonnali beavatkozásra nincs szükség, kivéve, ha túlzott mennyiségű fűnyesedék ragadt a pengéken.

### ⚠ FIGYELMEZTETÉS

- Viseljen védőkesztyűt, amikor a pengét ellenőrzi vagy szervizeli.
- NE használjon elektromos csavarhúzókat a pengétárcsa felszereléséhez vagy meglazításához. Csak a Navimow által jóváhagyott, megfelelő típusú csavarokat és eredeti pengéket használjon. Pengemodell: HA002E.
- NE használja fel újra a csavarokat. Ez súlyos sérülést okozhat.

### Hogyan cserélje ki a pengéket

- 1 Kapcsolja ki a fűnyírót.
- 2 A karcolások elkerülése érdekében a fűnyírót fejjel lefelé fordítva, puha és tiszta felületre helyezze.
- 3 Keresztes csavarhúzóval lazítsa meg a három csavart.
- 4 Távolítsa el a csavarokat és a pengéket.

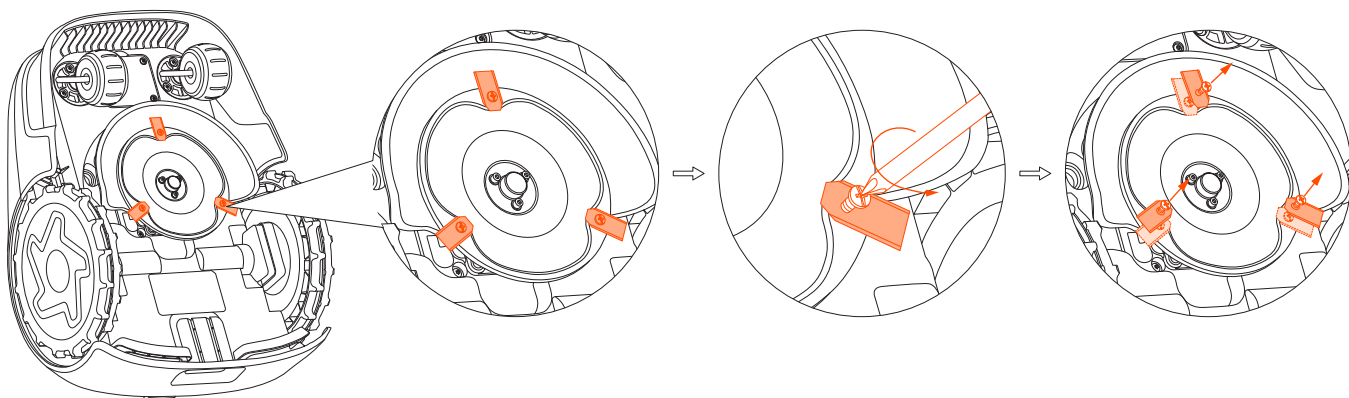

5 Rögzítse az új pengéket és csavarokat (nyomaték: 1 N-m). Győződjön meg arról, hogy a pengék szabadon forognak.

Megjegyzés: A pengék és a csavarok rögzítése után a pengék még mindig lazának tűnnek. Ez normális, mivel a pengéknek fűnyírás közben forogniuk kell. A pengéket szándékosan úgy tervezték, hogy a pengetárcsához rögzítve szabadon forogjanak. A fűnyírás során a forgó pengetárcsa centrifugális erőt fejt ki, ami a kések kifelé irányuló irányba fordítja őket. Ez a kifelé irányuló irányultság lehetővé teszi, hogy a pengék hatékonyan vágják a fűvet.

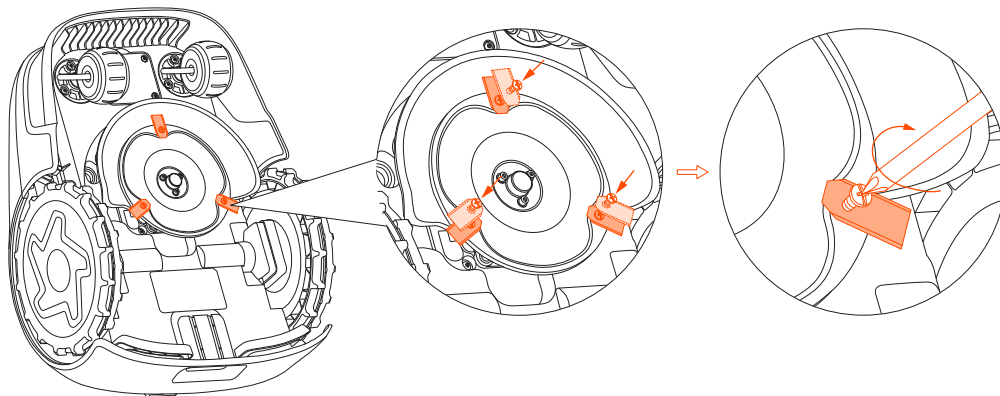

## 4.3 Szállítás

A fűnyíró védelme érdekében a távolsági szállításhoz használja az eredeti csomagolást. A termék felemelése, mozgatása vagy szállítása előtt kapcsolja ki a készüléket. Óvatosan kezelje, és kerülje az erőszakos erőhatásokat, például a dobálást és az erős nyomást. Soha ne vegye fel vagy vigye a fűnyíró, amíg a motor jár.

### Hogyan kell megfelelően mozgatni vagy emelni

A fűnyíró a fogantyúnál fogva, a pengetárcsával a testétől elfelé fordítva vigye.

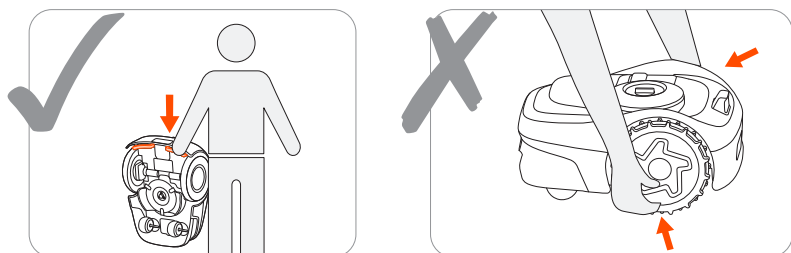

### VIGYÁZAT:

A fűnyíró és/vagy a töltőállomás sérülésének elkerülése érdekében NE emelje fel a fűnyíró a fogantyúnál fogva, amikor az a töltőállomáson parkol. A fűnyíró a fűnyíró felemelése előtt húzza le a töltőállomásról.

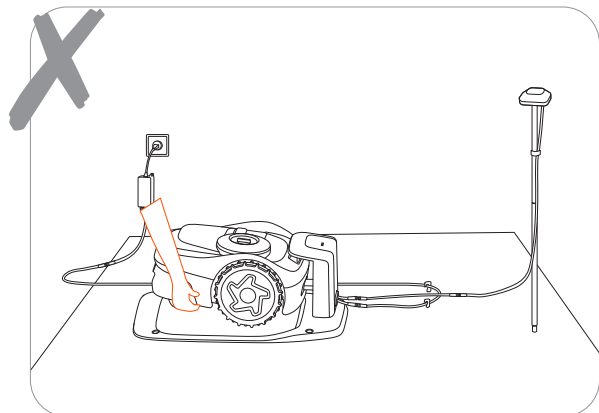

## 4.4 Akkumulátor

- Kapcsolja ki a fűnyírót, és tárolás előtt tölts fel az akkumulátort legalább 85%-ra, hogy elkerülje a túlterhelést és az elektromos alkatrészek károsodását. Hosszú távú tárolás esetén 120 naponta tölts fel a fűnyírót.
- Az akkumulátor túlterhelés által okozott károkra a Korlátozott jótállás nem terjed ki.
- NE használja vagy tárolja az akkumulátort szélsőséges hőmérsékleti körülmények között, azaz 50 °C (122 °F) felett vagy -20 °C (-4 °F) alatt.
- A hőmérséklet-védelem 0 °C (32 °F)/53 °C (127 °F) hőmérsékleten aktiválódik, az akkumulátor nem töltődik, amíg a hőmérséklet el nem éri a 3 °C (37 °F) vagy magasabb hőmérsékletet/nem csökken 49 °C (120 °F) alá.
- Ha az akkumulátor hőmérséklete túl magas vagy túl alacsony, a fűnyíró nem kezdi el a fűnyírást. A Navimow alkalmazásban is kap egy push-értesítést.

**MEGJEGYZÉS:** Az akkumulátor élettartama a termék használatának gyakoriságától és az összes munkaórától függ. Ha a teljes töltésenkénti működési idő a szokásosnál lényegesen rövidebb, vagy a gype nem jól nyírható, fontolja meg, hogy az akkumulátor cseréje érdekében forduljon az értékesítés utáni szervizhez.

## 4.5 Tápegység

- Válassza le a tápegységet:
  - A dugulás elhárítása előtt;
  - A gép ellenőrzése, tisztítása vagy a gépen végzett munka előtt;
  - Idegen tárgynak ütközés után vizsgálja meg a gépet a sérülések szempontjából.
- Rendszeresen vizsgálja meg a kábelt, a dugót, a burkolatot és más alkatrészeket. Ha bármilyen sérülést vagy az öregedés jeleit észleli, azonnal hagyja abba a használatát.

### FIGYELMEZTETÉS

- NE működtessen sérült tápegységet. Ha a tápkábel megsérül, a veszély elkerülése érdekében a gyártónak, szervízének vagy hasonlóan képzett személynek kell kicserélnie. Ha a hosszabbító kábel hibás, kérjük, cserélje ki a Navimow által jóváhagyott 10 méteres kábelre.
- NE csatlakoztasson sérült kábelt a tápegységhez, és NE érintsen meg sérült kábelt vagy hosszabbítót, mielőtt azt kihúzná a hálózati aljzatból. A sérült vezetékek feszültség alatt álló részekkel való érintkezéshez vezethetnek.
- NE használja a tápegységet más termékkel vagy akkumulátorral, különben fennáll a személyi sérülés, tűz vagy áramütés veszélye. A termék biztonsága nem garantálható az eredeti akkumulátortól eltérő akkumulátorok használata esetén.
- NE tölts az akkumulátort, ha az szivárog.
- Tartsa a hosszabbító kábelt távol a mozgó veszélyes alkatrészekről, hogy elkerülje a kábelek sérülését, amely feszültség alatt álló alkatrészekkel való érintkezéshez vezethet.

### Ajánlás

A fűnyírót és/vagy perifériáit csak olyan tápáramkörhöz csatlakoztassa, amelyet legfeljebb 30 mA kioldási áramerősségű hibásáramú készülék (RCD) véd.

## 4.6 Tárolás

- A tárolás előtt kapcsolja ki a fűnyírót, és tölts fel az akkumulátort legalább 85%-ra, hogy elkerülje a túlterhelést, ami maradandó károsodást okozhat.
- Hűvös és száraz helyen, zárt térben tárolja. A napfénynek és a szélsőséges időjárásnak (hidegnek és melegnek egyaránt) való kitettség felgyorsítja az alkatrészek elhasználódási folyamatát, és tartósan károsíthatja az akkumulátort.
- Tartsa a fűnyírót, a töltőállomást és a tápegységet hőforrásoktól (például kályhától, radiátortól stb.) vagy vegyszerektől távol. Védje a tápegységet a nedvességtől, és tartsa jól szellőző helyen.

### FIGYELMEZTETÉS

Ha vihar veszélye áll fenn, húzza ki a tápegységet a konnektorból. Húzza ki a töltőállomáshoz csatlakozó összes kábelt és vezetékét. Csatlakoztassa újra, amikor már nem áll fenn a vihar veszélye.

## 4.6.1 Téli tároló

Az optimális teljesítmény és élettartam érdekében ajánlott a Navimow-t a téli hónapokban tárolni, amikor nem használják. A Navimow megfelelő tárolásával megóvhatja azt a zord téli körülményektől, és biztosíthatja működőképességét a tavasz beköszöntével. A hideg időjárás, beleértve a fagyos hőmérsékletet és a havat, károsíthatja a fűnyíró érzékeny alkatrészeit. Kövesse az alábbi lépéseket:

### Szerezze be az összes szükséges eszközt

Szilikon rögzítők a töltőállomás helyének jelölésére, csavarhúzó, Navimow doboz és csomagolóanyagok.

### Tegye a fűnyírót a tárolóba

1. Húzza le a fűnyírót a töltőállomásról. Megjegyzés: Győződjön meg róla, hogy a fűnyíró akkumulátorának legalább 85%-a megmaradt.
2. Kapcsolja ki a fűnyírót.
3. Húzza ki a tápegységet és az antennát.
4. Vegye fel a védőkesztyűt, és óvatosan távolítsa el a pengéket.
5. Fordítsa a fűnyírót fejjel lefelé, és tisztítsa meg egy kefével.
6. Egy vízszaggárral mossa le a szennyeződést, és hagyja a fűnyírót megszáradni.

### Tegye a töltőállomást és a Navimow Garage S-t a tárolóba

1. Távolítsa el a Navimow Garage S-t a töltőállomásról, és tegye el a garázst.
2. Csavarja le a földelőcsavarokat a töltőállomásról.
3. Jelölje meg a helyet a szilikon rögzítőkkal.
4. Fordítsa fejjel lefelé a töltőállomást, és tisztítsa meg egy kefével. Egy vízszaggárral mossa le a szennyeződések, és hagyja a töltőállomást megszáradni.
5. Tegye el a töltőállomást.

### Tegye az antennát a tárolóba

Ha az antenna falra vagy tetőre van szerelve, használjon műanyag zacskót vagy fedelet az antenna letakarására. Ha az antennát a földről szereli fel, kövesse az alábbi lépéseket:

1. Távolítsa el az antennát és a rudat.
- Megjegyzés: Tartsa a háromágú részt a helyén.
2. Tegye el az antenna kábelét.

## 4.6.2 Tavaszi tárolás

A Navimow és az összes telepítés tavaszi visszaállításához kövesse az alábbi lépéseket:

1. Távolítson el minden burkolatot a fűnyíróról.
  2. Győződjön meg arról, hogy a töltőállomás tiszta és szennyeződésektől mentes. Távolítsa el a szilikon rögzítőket, amelyek a helyet jelölték, és rögzítse a csavarokat a talajhoz.
- Megjegyzés: A telepített és a tavalyi helyzet közötti különbség nem haladhatja meg az 5 cm-t.
3. Csatlakoztassa újra a télen kihúzott kábeleket. Ellenőrizze a kábelek sérülését vagy törését, és szükség szerint javítsa ki őket.
- Megjegyzés: Ellenőrizze a pengék élességét, és szükség esetén cserélje ki őket. Ellenőrizze és tisztítsa meg a kamera lencséjét a megfelelő működés biztosítása érdekében.
4. Végül kapcsolja be a fűnyírót, és tesztelje, hogy a fűnyíró csatlakozik-e az alkalmazáshoz, és megfelelően működik-e.

## 4.7 Újrahasznosítás és az életciklus végén történő ártalmatlanítás

NE kezelje ezt a terméket háztartási hulladékként. Az újrahasznosítással kapcsolatos információkért forduljon a háztartási hulladékkezelő szolgálathoz, az önkormányzathoz vagy az értékesítési ponthoz.

### FIGYELMEZTETÉS

NEM szabad ezt a terméket hulladéklerakóban, égetéssel vagy háztartási szeméttel való összekeveréssel ártalmatlanítani. Veszély vagy súlyos sérülés következhet be az elektromos alkatrészek miatt.

## 5. GYIK és hibaelhárítás

Ha bármilyen termékkel vagy alkalmazással kapcsolatos problémával, gyakori hibával vagy kérdéssel találkozik, tekintse meg a

<https://segway-navimow.my.site.com> GYIK cikkeit

## 6. Fontos információk

### 6.1 EK MEGFELELŐSÉGI NYILATKOZAT

#### Gyártó

Név: Navimow B.V.

Cím: Dynamostraat 7, 1014BN Amszterdam, Hollandia

Meghatalmazott képviselő

Név:AR Experts B.V.

Cím: P.O. Box 5047, 3620 AA Breukelen, Hollandia

#### A nyilatkozat tárgya

Általános megnevezés: Robotfűnyíró

Termék neve: Navimow i sorozat

Típus/modell: i105E/i108E

Sorozatszám: S4RE x yyyy x yyyy/S4TH x yyyy x yyyy/S4RK x yyyy x yyyy/S4TN x yyyy x yyyy/S4RL x yyyy x yyyy/S4TP x yyyy x yyyy („x” az A-Z betűket jelöli, kivéve O és I, „y” az A-Z betűket jelöli, kivéve O és I, vagy bármely számot 0-9 között.)

A jelen megfelelőségi nyilatkozatot a gyártó kizárólagos felelőssége mellett adjuk ki.

A fent leírt nyilatkozat tárgya megfelel a következő uniós irányelveknek:

1. Rádióberendezésekről szóló irányelv (2014/53/EU)
2. Gépekről szóló irányelv (2006/42/EK)
3. Veszélyes anyagok alkalmazását korlátozó irányelv (2011/65/EU) és módosító irányelv ((EU)2015/863)

A termék ezen irányelveknek való megfelelését a következő harmonizált szabványoknak és/vagy műszaki előírásoknak való megfelelés igazolásával értékelték:

46

EN 60335-1:2012+A11:2014+AC:2014+A13:2017+A1:2019+A14:2019+A2:2019+A15:2021

EN 50636-2-107:2015+A1:2018+A2:2020+A3:2021

EN IEC 61000-3-2:2019+A1:2021

EN 301 908-1 V13.1.1

EN 61000-3-3:2013+A1:2019

EN 301 489-1 V2.2.3

EN IEC 55014-1:2021

EN 301 489 - 3 V2.2.0

EN IEC 55014-2:2021

EN 301 489-17 V3.2.4

EN 300 220-1 V3.1.1

EN 301 489-19 V2.1.1

EN 300 220-2 V3.1.1

EN 301 489-52 V1.2.1

EN 300 328 V2.2.2

EN 301 511 V12.5.1

EN 303 413 V1.1.1

EN IEC 62311:2020

EN 50665:2017

EN IEC 63000:2018

EN 62133-2:2017

Aláírva a következő nevében és megbízásából: Navimow B.V.

Hely: Changzhou, Kína

Dátum: 2023-11-1

Név: Crystal Zhuang

Funkció: Tanúsítási menedzser

Aláírás: Crystal Zhuang

## 6.2 UKCA MEGFELELŐSÉGI NYILATKOZAT

### Gyártó

Név: Navimow B.V.

Cím: Dynamostraat 7, 1014BN Amszterdam, Hollandia

### A nyilatkozat tárgya

Általános megnevezés: Robotfűnyíró

Termék neve: Navimow i sorozat

Típus/modell: i105E/i108E

Sorozatszám: S4RJ x yyyy x yyyy x yyyy/S4TM x yyyy x yyyy x yyyy

(„x” az A-Z betűket jelöli, kivéve O és I, „y” az A-Z betűket jelöli, kivéve O és I, vagy bármely számot 0-9 között.)

A jelen megfelelőségi nyilatkozatot a gyártó kizárólagos felelőssége mellett adjuk ki.

A fent leírt nyilatkozat tárgya megfelel a következő brit jogszabályoknak:

1. Rádióberendezésekről szóló 2017. évi szabályzat
2. Gépellátás (biztonság) 2008. évi szabályzata
3. Az egyes veszélyes anyagok használatának korlátozásáról szóló 2012. évi rendelet az elektromos és elektronikus berendezésekben

A termék ezen irányelveknek való megfelelését a következő kijelölt szabványoknak és/vagy műszaki előírásoknak való megfelelés igazolásával értékelték:

BS EN 60335-1:2012+A11:2014+AC:2014+A13:2017+A1:2019+A14:2019+A2:2019+A15:2021

BS EN 50636-2-107:2015+A1:2018+A2:2020+A3:2021

BS EN IEC 61000-3-2:2019+A1:2021

EN 301 908-1 V13.1.1

BS EN 61000-3-3:2013+A1:2019

EN 301 489-1 V2.2.3

BS EN IEC 55014-1:2021

EN 301 489 - 3 V2.2.0

BS EN IEC 55014-2:2021

EN 301 489-17 V3.2.4

EN 300 220-1 V3.1.1

EN 301 489-19 V2.1.1

EN 300 220-2 V3.1.1

EN 301 489-52 V1.2.1

EN 300 328 V2.2.2

EN 301 511 V12.5.1

EN 303 413 V1.1.1

BS EN IEC 62311:2020

BS EN 50665:2017

BS EN IEC 63000:2018

BS EN 62133-2:2017

Aláírva a következő nevében és megbízásából: Navimow B.V.

Hely: Changzhou, Kína

Dátum: 2023-11-10

Név: Crystal Zhuang

Funkció: Tanúsítási menedzser

Aláírás: Crystal Zhuang

## 6.3 Tanúsítványok

### Európai uniós megfelelőségi nyilatkozat

Tájékoztatás az ártalmatlanításról az elektromos és elektronikus berendezések hulladékainak felhasználói számára



A terméken vagy a csomagoláson található ezen szimbólum azt jelzi, hogy a használt elektromos és elektronikus termékeket nem szabad összekeverni a nem szelektált települési hulladékkal. A megfelelő kezelés érdekében az Ön felelőssége, hogy a berendezéshulladékot a kijelölt gyűjtőhelyeken történő visszaszállítással ártalmatlanítsa.

A termék megfelelő ártalmatlanítása segít értékes erőforrásokat megtakarítani, és megelőzni az emberi egészségre és a környezetre gyakorolt esetleges negatív hatásokat, amelyek egyébként a nem megfelelő hulladékkezelésből adódhatnak.

Használt készülékének visszaküldéséhez kérjük, használja a visszavételi és gyűjtési rendszereket, vagy forduljon ahhoz a kiskereskedőhöz, ahol a terméket vásárolta, ami ingyenes, a legközelebbi kijelölt gyűjtőhely további részleteiért kérjük, forduljon a helyi hatóságához.

Az ilyen hulladék helytelen ártalmatlanítása esetén a nemzeti jogszabályoknak megfelelően büntetés szabható ki.

Tájékoztatás a használt akkumulátorok felhasználóinak ártalmatlanításáról



Ez a szimbólum azt jelenti, hogy az elemeket és akkumulátorokat élettartamuk végén nem szabad szelektálatlan települési hulladékkal keverni. Az Ön részvétele fontos részét képezi az elemek és akkumulátorok környezetre és az emberi egészségre gyakorolt hatásának minimalizálására irányuló erőfeszítéseknek. A megfelelő újrahasznosítás érdekében ezt a terméket, illetve a benne lévő elemeket vagy akkumulátorokat díjmentesen visszaküldheti szállítójának vagy egy kijelölt gyűjtőhelyre.

A termék megfelelő ártalmatlanítása segít értékes erőforrásokat megtakarítani, és megelőzni az emberi egészségre és a környezetre gyakorolt esetleges negatív hatásokat, amelyek egyébként a nem megfelelő hulladékkezelésből adódhatnak.

Az ilyen hulladék helytelen ártalmatlanítása esetén a nemzeti jogszabályoknak megfelelően büntetés szabható ki.

a használt elemeket és akkumulátorokat külön gyűjtőrendszerek gyűjtik.

Kérjük, hogy az elemeket és akkumulátorokat a helyi hulladékgyűjtő/újrahasznosító központban megfelelően ártalmatlanítsa.

**Az egyes veszélyes anyagok használatának korlátozásáról szóló irányelv (RoHS-irányelv)**

A Navimow B.V. ezúton kijelenti, hogy a termék egésze, beleértve az alkatrészeket (kábelek, zsinórok stb.), megfelel a 2011/65/EU Veszélyes anyagok alkalmazását korlátozó irányelv és az egyes veszélyes anyagok elektromos és elektronikus berendezésekben való alkalmazásának korlátozásáról szóló, felhatalmazáson alapuló (EU) 2015/863 bizottsági irányelv („RoHS átdolgozás” vagy „RoHS 2.0”) követelményeinek.

**Rádióberendezésekről szóló irányelv**

A Navimow B.V. kijelenti, hogy az ebben a szakaszban felsorolt termékek megfelelnek a 2014/53/EU rádióberendezésekről szóló irányelv alapvető követelményeinek és egyéb vonatkozó rendelkezéseinek.

**Gépekről szóló irányelv**

A Navimow B.V. kijelenti, hogy az ebben a szakaszban felsorolt termékek megfelelnek a 2006/42/EK gépekről szóló irányelv alapvető követelményeinek és egyéb vonatkozó rendelkezéseinek.

Európa Felhatalmazott képviselő:



AR Experts B.V., P.O. Box 5047, 3620 AA Breukelen, Hollandia

A Navimow B.V. ezúton kijelenti, hogy a termék megfelel a 2011/65/EU Veszélyes anyagok alkalmazását korlátozó irányelv alapvető követelményeinek és egyéb vonatkozó rendelkezéseinek, valamint a 2015/863/EU felhatalmazáson alapuló bizottsági irányelv módosításának, a 2014/53/EU Rádióberendezésekről szóló irányelvnek és a 2006/42/EK Gépekről szóló irányelvnek.

Bluetooth	Frekvenciasáv(ok)	2,4000 - 2,4835 GHz
	Max. RF teljesítmény	20 mW

# Egyesült Királyság megfelelési nyilatkozat

## Tájékoztatás az ártalmatlanításról az elektromos és elektronikus berendezések hulladékainak felhasználói számára



A terméken vagy a csomagoláson található ezen szimbólum azt jelzi, hogy a használt elektromos és elektronikus termékeket nem szabad összekeverni a nem szelektált települési hulladékkal. A megfelelő kezelés érdekében az Ön felelőssége, hogy a berendezéshulladékot a kijelölt gyűjtőhelyeken történő visszaszállítással ártalmatlanítsa.

A termék megfelelő ártalmatlanítása segít értékes erőforrásokat megtakarítani, és megelőzni az emberi egészségre és a környezetre gyakorolt esetleges negatív hatásokat, amelyek egyébként a nem megfelelő hulladékkezelésből adódhatnak.

Használt készülékének visszaküldéséhez kérjük, használja a visszavételi és gyűjtési rendszereket, vagy forduljon ahhoz a kiskereskedőhöz, ahol a terméket vásárolta, ami ingyenes, a legközelebbi kijelölt gyűjtőhely további részleteiért kérjük, forduljon a helyi hatósághoz.

Az ilyen hulladék helytelen ártalmatlanítása esetén a nemzeti jogszabályoknak megfelelően büntetés szabható ki.

### Tájékoztatás a használt akkumulátorok felhasználóinak ártalmatlanításáról



Ez a szimbólum azt jelenti, hogy az elemeket és akkumulátorokat élettartamuk végén nem szabad szelektálatlan települési hulladékkal keverni. Az Ön részvétele fontos részét képezi az elemek és akkumulátorok környezetre és az emberi egészségre gyakorolt hatásának minimalizálására irányuló erőfeszítéseknek. A megfelelő újrahasonosítás érdekében ezt a terméket, illetve a benne lévő elemeket vagy akkumulátorokat díjmentesen visszaküldheti szállítójának vagy egy kijelölt gyűjtőhelyre.

A termék megfelelő ártalmatlanítása segít értékes erőforrásokat megtakarítani, és megelőzni az emberi egészségre és a környezetre gyakorolt esetleges negatív hatásokat, amelyek egyébként a nem megfelelő hulladékkezelésből adódhatnak.

Az ilyen hulladék helytelen ártalmatlanítása esetén a nemzeti jogszabályoknak megfelelően büntetés szabható ki.

a használt elemeket és akkumulátorokat külön gyűjtőrendszerek gyűjtik.

Kérjük, hogy az elemeket és akkumulátorokat a helyi hulladékgyűjtő/újrahasonosító központban megfelelően ártalmatlanítsa.

Az egyes veszélyes anyagok használatának korlátozásáról szóló 2012. évi rendelet az elektromos és elektronikus berendezésekben

A Navimow B.V. ezúton kijelenti, hogy a termék egésze, beleértve az alkatrészeket (kábelek, zsinórok stb.), megfelel az egyes veszélyes anyagok használatának korlátozásáról szóló 2012. évi rendelet az elektromos és elektronikus berendezésekben szerinti követelményeknek.

### Rádióberendezésekről szóló 2017. évi szabályzat

A Navimow B.V. kijelenti, hogy az ebben a szakaszban felsorolt termékek megfelelnek a Rádióberendezésekről szóló 2017. évi szabályzat alapvető követelményeinek és egyéb vonatkozó rendelkezéseinek.

### Gépeltetés (biztonság) 2008. évi szabályzata

A Navimow B.V. ezúton kijelenti, hogy az ebben a szakaszban felsorolt termékek megfelelnek az alapvető követelményeknek és a Gépeltetés (biztonság) 2008. évi szabályzata egyéb vonatkozó rendelkezéseinek.

A Navimow B.V. ezúton kijelenti, hogy a termék megfelel az alapvető követelményeknek és az egyes veszélyes anyagok használatának korlátozásáról szóló 2012. évi rendelet az elektromos és elektronikus berendezésekben, a Rádióberendezésekről szóló 2017. évi szabályzat és a Gépeltetés (biztonság) 2008. évi szabályzata egyéb vonatkozó rendelkezéseinek.

A megfelelési nyilatkozat a következő címen tekinthető meg: <https://navimow.segway.com/HelpCenter>

Bluetooth	Frekvenciasáv(ok)	2,4000 - 2,4835 GHz
	Max. RF teljesítmény	20 mW

## 6.4 Korlátozott jótállás

Korlátozott jótállási és választottbíróági megállapodás

FIGYELMEZTETÉS: KÉRJÜK, OLVASSA EL A JELEN KORLÁTOZOTT JÓTÁLLÁSI ÉS VÁLASZTOTTBÍRÓSÁGI MEGÁLLAPODÁST, ÉS ŐRIZZE MEG EZT A MEGÁLLAPODÁST A JÖVŐBENI HASZNÁLATRA. A JELEN MEGÁLLAPODÁS AZ EURÓPAI FOGYASZTÓKRA VONATKOZÓ KORLÁTOZOTT JÓTÁLLÁSI ZÁRADÉKOKAT ÉS VÁLASZTOTTBÍRÓSÁGI ZÁRADÉKOKAT TARTALMAZ A NAVIMOW („TERMÉK”) ÉS A TERMÉKKEL KAPCSOLATOS ÉS/VAGY ABBÓL EREDŐ BÁRMELY ÜGYLET ÉS KÖVETELÉS TEKINTETÉBEN.

EZ EGY KÖTELEZŐ ÉRVÉNYŰ JOGI MEGÁLLAPODÁS („MEGÁLLAPODÁS”) ÖN (TERMÉSZETES VAGY JOGI SZEMÉLY) ÉS A GYÁRTÓ („NAVIMOW”), NAVIMOW B.V. KÖZÖTT. („NAVIMOW”), ÉS EZEK KAPCSOLT VÁLLALKOZÁSAI (BELEÉRTVE, DE NEM KIZÁRÓLAGOSAN ANYAVÁLLALATUKAT, LEÁNYVÁLLALATUKAT, KAPCSOLT VÁLLALKOZÁSAIKAT, JOGELŐDJÜKET, KÉSŐBBI VÁLLALKOZÁSUKAT, ÜGYINTÉZŐIKET, JOGUTÓDJAIKAT, MEGBÍZOTTAIKAT, TISZTSÉGVISELŐIKET, IGAZGATÓIKAT, VEZETŐIKET, ALKALMAZOTTAIKAT, TAGJAIKAT, RÉSZVÉNYESEIKET, VALAMINT ÜGYNÖKEIKET, ÜGYVÉDJEIKET, BIZTOSÍTÓKAT VAGY VISZONTBIZTOSÍTÓKAT) (EGYÜTTESEN „NAVIMOW FELEK”), NAVIMOW KERESKEDŐK (AZ ALÁBBIKBAN MEGHATÁROZOTTAK SZERINT) ÉS KAPCSOLT VÁLLALKOZÁSAIK (EGYÜTTESEN „NAVIMOW KERESKEDŐK”) KÖZÖTT.

A TERMÉK MEGVÁSÁRLÁSA, A TERMÉK CSOMAGOLÁSÁNAK FELBONTÁSA, A TERMÉK HASZNÁLATA, A TERMÉK MEGTARTÁSA, A JELEN MEGÁLLAPODÁS ELŐNYEINEK KIHASZNÁLÁSA VAGY A JELEN MEGÁLLAPODÁS ELEKTRONIKUS ELFOGADÁSA A JELEN MEGÁLLAPODÁS ELFOGADÁSÁNAK MINŐSÜL. ABBAN AZ ESETBEN, HA ÖN, MINT SZÜLŐ(K) VAGY TÖRVÉNYES GYÁM(OK), GYERMEKEI NEVÉBEN VAGY SZÁMÁRA VÁSÁROLJA MEG EZT A TERMÉKET, EZENNEL BELEEGYEZIK ÉS MINDEN TEKINTETBEN JÓVÁHAGYJA A MEGÁLLAPODÁS FELTÉTELEIT, ÉS ELFOGADJA, HOGY A MEGÁLLAPODÁS MIND ÖNT, MIND GYERMEKEIT KÖTI. ÖN TUDOMÁSUL VESZI ÉS ELFOGADJA, HOGY ELEGENDŐ ÉRTESÍTÉST KAPOTT ERRŐL A MEGÁLLAPODÁSRÓL, ÉS ELFOGADJA A JELEN MEGÁLLAPODÁST.

### Jegyezze fel a termék sorozatszámát

Jegyezze fel a termék sorozatszámát az alábbiakban. A sorozatszámot a szállítási doboz külső oldalán vagy a termék alján találja.

### Kapcsolat

A terméket a Navimow B.V. („Navimow”) gyártja és forgalmazza.

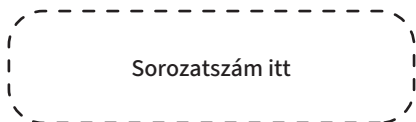

### 1. Korlátozott jótállás

A jelen korlátozott jótállás csak a Termék és alkatrészeinek bármely anyag- vagy minőségi hibájára vonatkozik, ha a Terméket és alkatrészeit normál és szokásos körülmények között használják. A jelen Korlátozott jótállás hatálya alá tartozó hiba esetén a Navimow és/vagy más Navimow felek saját belátása szerint javítják vagy kicserélik a hibás Terméket vagy annak alkatrészeit a jelen Korlátozott jótállásnak megfelelően, vagy az aktiválás dátumától (a későbbi dátum az irányadó) a Navimow, a Navimow meghatalmazott viszonteladója, a Navimow meghatalmazott forgalmazója vagy egy meghatalmazott Kereskedő (mindegyikük „Navimow Kereskedő” vagy együttesen a „Navimow Kereskedők”).

A jelen garancia hatálya alá tartozó termék	Korlátozott jótállási időszak
i105E, i108E	3 év
Akkumulátorok és hálózati adapterek	2 év

A pengék eldobhatónak minősülnek, és nem tartoznak a garancia hatálya alá.

EZ A JELEN KORLÁTOZOTT JÓTÁLLÁS AZ EGYETLEN KIFEJEZETT GARANCIA, AMELY A TERMÉKRE ÉS ANNAK ALKATRÉSZEIRE, TARTOZÉKAIRA ÉS A SZERVIZJAVÍTÁSRA VONATKOZIK. A NAVIMOW ÉS A NAVIMOW FELEK KIZÁRNAK MINDEN EGYÉB KIFEJEZETT GARANCIÁT. A NAVIMOW ÉS MÁS NAVIMOW FELEK A JELEN KIFEJEZETT KORLÁTOZOTT JÓTÁLLÁS IDŐTARTAMÁRA KORLÁTOZZÁK AZ ÖSSZES HALLGATÓLAGOS JÓTÁLLÁS IDŐTARTAMÁT ÉS JOGORVOSLATI LEHETŐSÉGEIT, BELEÉRTVE, DE NEM KIZÁRÓLAGOSAN AZ ELADHATÓSÁGRA ÉS A MEGHATÁROZOTT CÉLRA VALÓ ALKALMASSÁGRA VONATKOZÓ JÓTÁLLÁSOKAT, FÜGGETLENÜL ATTÓL, HOGY AZOK A TÖRVÉNY, AZ ÜZLETMENET, A TELJESÍTÉS, A KERESKEDELMELI SZOKÁSOK VAGY MÁS MÓDON KELETKEZNEK-E. A JELEN KORLÁTOZOTT JÓTÁLLÁS LEÍRJA AZ ÖN SZÁMÁRA ELÉRHETŐ SZOLGÁLTATÁST ABBAN AZ ESETBEN, HA A TERMÉK GARANCIÁLIS SZERVIZELÉST IGÉNYEL. A JELEN KORLÁTOZOTT JÓTÁLLÁS EGY KIEGÉSZÍTŐ GARANCIA, AMELY SEMMILYEN MÓDON NEM ÉRINTI VAGY KORLÁTOZZA AZ ÖNT MINT FOGYASZTÓT MEGILLETŐ TÖRVÉNYES JOGOKAT, PÉLDÁUL A MEGFELELŐSÉG TEKINTETÉBEN, ÉS A HELYI TÖRVÉNYEK ALAPJÁN TOVÁBBI VÉDELEMBEN RÉSZESÜLHET.

### 2. Korlátozott jótállási szolgáltatási folyamat

A Navimow online szolgáltatásai a [navimow.segway.com](http://navimow.segway.com) oldalon érhetők el. A Termék használata során, ha Ön úgy véli, hogy a Termék vagy annak alkatrésze hibás és/vagy nem működik megfelelően. KÉRJÜK, AZONNAL HAGYJA ABBA A TERMÉK HASZNÁLATÁT, ÉS A TERMÉKET MEGFELELŐEN TÁROLJA. A TERMÉK ILYEN KÖRÜLMÉNYEK KÖZÖTT TÖRTÉNŐ TOVÁBBI HASZNÁLATA SÚLYOS TESTI SÉRÜLÉST VAGY AKÁR HALÁLT IS OKOZHAT ÖNNEK VAGY MÁSOKNAK ÉS/VAGY ANYAGI KÁROKAT OKOZHAT.

Ezt követően kérjük, azonnal lépjen kapcsolatba a Navimow-val a support-navimow@rlm.segway.com. címen, vagy az alkalmazásban az Élő csevegéssel. A Navimow műszaki támogató munkatársai online állnak rendelkezésére, hogy segítsenek Önnek a hiba diagnosztizálásában, és ha van ilyen, további utasításokat adjanak. Abban az esetben, ha jótállási szolgáltatásra van szükség, kérjük, készítse elő a következő anyagokat, beleértve (i) a Termék eredeti vásárlásának igazolását, (ii) a Termék sorozatszámát és (iii) adott esetben a hiba leírását. A Korlátozott jótállási védelemre és/vagy szolgáltatásokra való jogosultságának ellenőrzése után adja meg nevét, e-mail-címét, levelezési címét és kapcsolattartási telefonszámát, mi pedig eligazítjuk Önt a szolgáltatás igénybevételében.

Ha a hibás készüléket vissza kívánja küldeni a szervizbe, Önt terheli a szállítási költség, valamint az Öntől a Navimow-hoz, illetve a Navimow-tól Önhöz történő szállítás során esetlegesen bekövetkező veszteség és sérülés kockázata. A hibás Terméket vagy alkatrészt az eredeti vagy a Navimow által jóváhagyott csomagolásban kell elhelyeznie, amelyet a Navimow az Ön költségére biztosít a Termék Navimow-nak történő elküldéséhez. Ön köteles megvédeni, kártalanítani és megővni a Navimow-t minden olyan veszteségtől és/vagy kártól, amelyet a Termék vagy alkatrész nem megfelelő csomagolása vagy a Navimow-nak történő szállítása okozhat.

Egy hivatalos szerviz vagy Navimow kereskedő megvizsgálja a visszaküldött terméket. Ha a Navimow ésszerűen megállapítja, hogy a probléma nem tartozik a Korlátozott jótállás hatálya alá, a Navimow értesíti Önt, és tájékoztatja Önt a díj ellenében elérhető szerviz- vagy cserealternatívákról, vagy a Navimow javítatlanul visszaküldi Önnek a Terméket, és ebben az esetben Önt terheli a Termék Navimow-tól Önhöz történő szállításának és biztosításának költsége. Abban az esetben, ha bármely szolgáltatás nem tartozik a korlátozott jótállás hatálya alá, és Ön elutasítja a Navimow Felek és/vagy a Navimow Kereskedő által ajánlott fizetős szolgáltatást, Ön megérti és tudomásul veszi, hogy a termék javításának és/vagy szervizelésének elmulasztása növelheti a leesés és/vagy a termék meghibásodásának kockázatát, ami súlyos anyagi károkat, súlyos testi sértést vagy halált okozhat, és Ön elfogadja, hogy ez az Ön tájékozott beleegyezése az ilyen kockázat vállalásához.

A garanciális védelemre és/vagy szolgáltatásokra jogosult visszaküldés esetén a Navimow a hibás Termékeket új vagy felújított, azonos vagy hasonló stílusú alkatrészekkel látja el, a szolgáltatás költségei nélkül. A Navimow által kicserélt alkatrészek a Navimow tulajdonában maradnak és a Navimow tulajdonába kerülnek. Ilyen esetben a Navimow viseli a termék visszaküldésének ésszerű szállítási költségeit.

### **3. Korlátozott jótállási jogosultság**

3.1 Az Ön szervizkérelmének a fent leírt korlátozott jótállási időszakon belül kell beérkeznie a Navimow-hoz, és a Navimow-nak a fent meghatározott korlátozott jótállású szolgáltatási folyamatnak megfelelően kell átvennie a terméket.

3.2 Az Ön termékét a Navimow hivatalos márkakereskedőjétől kell megvásárolnia.

3.3 Az eredeti vásárlási bizonylatot be kell nyújtania.

3.4 A Termék sorozatszámának olvashatónak, nem elmosódottnak, nem manipuláltnak és nem módosítottknak kell lennie.

3.5 Minden hamisításbiztos plombának sértetlennek, a helyén lévőnek és változatlanoknak kell lennie.

### **4. Korlátozott jótállás kizárások**

A jelen korlátozott jótállás leírja az Ön számára elérhető szolgáltatásokat, ha a termék garanciális szervizelést igényel, és a helyi törvények értelmében további védelmet élvezhet. A jelen korlátozott jótállás nem terjed ki és kizárja a termékben vagy annak bármely összetevőjében bekövetkezett károkat, amelyeket a következők okoznak:

4.1 Visszaélés, helytelen használat, gondatlanság, hanyagság vagy kereskedelmi célú felhasználás.

4.2 A Termék helytelen töltése, tárolása, karbantartása vagy üzemeltetése, amely nem felel meg a felhasználói anyagokban megadott utasításoknak vagy korlátozásoknak.

4.3 A Terméknek a vonatkozó törvényeknek és rendeleteknek nem megfelelő használata.

4.4 A termék nem megfelelő tapasztalattal rendelkező személyek általi használata.

4.5 Baleset, ütközés, tűzkár, vízkár, vegyi sérülés, a terméknek a termék üzemi hőmérsékleti tartományán kívüli használata, nagynyomású vízpermet, földrengés, leejtés.

4.6 A mechanikus alkatrészek módosítása, az elektronikus alkatrészek módosítása vagy a termékbe ágyazott szoftver módosítása.

4.7 Jogosulatlan szolgáltatók általi szervizelés, javítás és karbantartás.

4.8 Felszíni sérülések.

4.9 A Termék használata harmadik fél termékével, alkatrészével vagy tartozékával.

4.10 A kopó alkatrészek normális elhasználódása.

4.11 A Termék használata lejárt kopó alkatrészekkel.

### **5. FELELŐSSÉG KIZÁRÁSA ÉS KORLÁTOZÁSA**

5.1 A NAVIMOW FELEK NEM VÁLLALNAK, ILLETVE NEM HATALMAZNAK FEL SENKIT ARRA, HOGY A NEVÉBEN BÁRMILYEN MÁS KÖTELEZETTSÉGET VAGY FELELŐSSÉGET VÁLLALJON A TERMÉKKEL, ANNAK ALKATRÉSZEIVEL, TARTOZÉKAIVAL, SZERVIZJAVÍTÁSÁVAL VAGY A JELEN KORLÁTOZOTT JÓTÁLLÁSSAL KAPCSOLATBAN.

5.2 A NAVIMOW FELEK ÉS A NAVIMOW KERESKEDŐK NEM VÁLLALNAK FELELŐSSÉGET A TERMÉK, ANNAK ALKOTÓELEMEI, TARTOZÉKAI HASZNÁLATÁNAK ELVESZTÉSÉÉRT, ILLETVE A TERMÉK, ANNAK ALKOTÓELEMEI, TARTOZÉKAI, SZERVIZJAVÍTÁS HIBÁJA MIATT ESETLEGESEN FELMERÜLŐ KELLEMETLENSÉGEKÉRT VAGY EGYÉB VESZTESÉGEKÉRT VAGY KÁROKÉRT, ILLETVE A TERMÉK, ANNAK ALKOTÓELEMEI, TARTOZÉKAI, SZERVIZJAVÍTÁS HIBÁJA MIATT ESETLEGESEN FELMERÜLŐ EGYÉB JÁRULÉKOS VAGY KÖVETKEZMÉNYES KÁROKÉRT. EGYES ORSZÁGOK NEM ENGEDÉLYEZIK A VÉLETLEN VAGY KÖVETKEZMÉNYES KÁROK KIZÁRÁSÁT VAGY KORLÁTOZÁSÁT, ÍGY A FENTI KORLÁTOZÁS VAGY KIZÁRÁS NEM FELTÉTLENÜL VONATKOZIK ÖNRE, AMENNYIBEN AZT AZ ALKALMAZANDÓ JOG NEM ENGEDÉLYEZI.

5.3 A NAVIMOW FELEK ÉS A NAVIMOW KERESKEDŐK TELJES ÉS ÖSSZESÍTETT FELELŐSSÉGE SEMMILYEN ESETBEN SEM ÁLL FENN A TERMÉK MEGVÁSÁRLÁSÁBÓL EREDŐ VAGY AZZAL KAPCSOLATOS, BÁRMILYEN ALKALMAZANDÓ JOG VAGY ELMÉLET ALAPJÁN, SEM EGYETEMLEGESEN, SEM PEDIG EGYÜTTTESEN, A TERMÉK HASZNÁLATÁBÓL, SZERZŐDÉSSZEGÉSBŐL, SZABÁLYSÉRTÉSBŐL (BELEÉRTVE A GONDATLANSÁGOT IS) VAGY MÁS OKBÓL EREDŐEN, MEGHALADJA A HIBÁS TERMÉK KIJAVÍTÁSÁNAK VAGY KICSERÉLÉSÉNEK KÖTELEZETTSÉGÉT, TOVÁBBÁ A NAVIMOW KIZÁRÓLAGOS ÉS KIZÁRÓLAGOS MÉRLEGELÉSI JOGKÖRÉBE TARTOZIK. A NAVIMOW FELEK ÉS A NAVIMOW KERESKEDŐK SEMMILYEN KÖRÜLMÉNYEK KÖZÖTT NEM VÁLLALNAK FELELŐSSÉGET SENKIVEL SZEMBEN A TERMÉK MEGVÁSÁRLÁSÁBÓL, A JELEN MEGÁLLAPODÁS MEGSZEGÉSÉBŐL VAGY A GYÁRTÓ KÖTELEZETTSÉGEINEK MEGSZEGÉSÉBŐL EREDŐ, VAGY AZZAL KAPCSOLATBAN ÉS/VAGY AZZAL ÖSSZEFÜGGÉSBEN KELETKEZETT KÖVETKEZMÉNYES, KÖZVETETT, VÉLETLENSZERŰ, KÜLÖNLEGES, PÉLDAMUTATÓ, BÜNTETŐ VAGY FOKOZOTT KÁROKÉRT, FÜGGETLENŰL ATTÓL, HOGY (A) AZ ILYEN KÁROK ELŐRE BELÁTHATÓAK VOLTAK-E VAGY SEM, (B) HOGY A NAVIMOW VAGY MÁS NAVIMOW FELEK ÉRTESELTEK-E AZ ILYEN KÁROK LEHETŐSÉGÉRŐL, ÉS (C) AZ IGÉNY ALAPJÁUL SZOLGÁLÓ JOGI VAGY MÉLTÁNYOSSÁGI ELMÉLET (SZERZŐDÉS, JOGELLENES KÁROKOZÁS VAGY EGYÉB), KIVÉVE, HA AZ ILYEN KORLÁTOZÁSOKAT ÉS KIZÁRÁSOKAT AZ ALKALMAZANDÓ JOG TILTJA. A FENTI KORLÁTOZÁSOK VAGY KIZÁRÁSOK AKKOR IS ÉRVÉNYESEK, HA A KÁROSULT ÜGYFÉL VAGY BÁRMELY MÁS SZEMÉLY (AKINEK A JELEN MEGÁLLAPODÁS ALAPJÁN A TÖRVÉNY VAGY A MÉLTÁNYOSSÁG ALAPJÁN JOGA VAGY KÖVETELÉSE LEHET) A JELEN MEGÁLLAPODÁS SZERINTI JOGORVOSLATI LEHETŐSÉGEK NEM ÉRIK EL A LÉNYEGI CÉLJUKAT. ABBAN AZ ESETBEN, HA EGYES ORSZÁGOK NEM TESZIK LEHETŐVÉ A FENT EMLÍTETT KÁROK BIZONYOS VAGY VALAMENNYI RÉSZÉNEK KIZÁRÁSÁT VAGY KORLÁTOZÁSÁT, ÉS ÍGY E KORLÁTOZÁSOKAT VAGY KIZÁRÁSOKAT A TÖRVÉNY NEM TESZI LEHETŐVÉ, AZOK NEM FELTÉTLENŰL VONATKOZNAK ÖNRE. EGYES ORSZÁGOK NEM ENGEDÉLYEZIK A VÉLETLEN VAGY KÖVETKEZMÉNYES KÁROK KIZÁRÁSÁT VAGY KORLÁTOZÁSÁT, ÍGY AMENNYIBEN E KORLÁTOZÁSOK VAGY KIZÁRÁSOK A TÖRVÉNY SZERINT NEM MEGENGEDETTÉK, A FENTI KORLÁTOZÁS VAGY KIZÁRÁS NEM FELTÉTLENŰL VONATKOZIK ÖNRE.

5.4 A vonatkozó jogszabályok által megengedett mértékben a NAVIMOW FELEK és a NAVIMOW KERESKEDŐK ezennel KIZÁRJÁK a felelősséget, és ezáltal nem vállalnak felelősséget semmilyen kárért, beleértve, de nem kizárólagosan, a halálesetet, testi sértést vagy vagyoni kárt, amely a Termék vagy az ahhoz kapcsolódó szolgáltatások forgalmazásában részt vevő bármely engedélyezett vagy nem engedélyezett kereskedő, forgalmazó, nagykereskedő, kiskereskedő, szolgáltató vagy harmadik fél magatartásából (beleértve a kötelességszegést), tevékenységéből, tétlenségéből, cselekedetéből (beleértve a cselekvés elmulasztását), mulasztásából vagy hanyagságából ered, vagy azzal összefüggésben áll. A vonatkozó jogszabályok által megengedett mértékben a NAVIMOW FELEK által az ÖN, bármely fogyasztó és/vagy végfelhasználó felé adott kifejezett garanciák és szavatosságok, ha vannak ilyenek, az ÖN, bármely fogyasztó és/vagy végfelhasználó felé a NAVIMOW FELEK által adott garanciák és szavatosságok az egyedüliek, és a NAVIMOW FELEK nem vállalnak felelősséget semmilyen más, más személy által adott és/vagy adott garanciáért és/vagy jótállásért kivéve, ha a NAVIMOW FELEK írásban kifejezetten engedélyezték az ilyen további garancia és/vagy jótállás megadását a fogyasztó vagy végfelhasználó felé.

## 6. Követelések, vitarendezés és választottbíróóság

AZ ITT TARTALMAZÓ ZÁRADÉKOK JOGI KÖTELEZŐK ÖN (AKÁR EGY EGYÉN, VAGY JOG), ÉS A NAVIMOW BV, KAPCSOLT VÁLLALATAI, A NAVIMOW FELEK ÉS A NAVIMOW KERESKEDŐK KÖZÖTT. AZ ITT SZEREPLŐ ZÁRADÉKOK BEFOLYÁSOLHATJÁK AZ ÖN JOGAIT, ÉS AZ ÖN FELELŐSSÉGE, HOGY ELOLVASSA AZ ALÁBBI SZAKASZOKAT. AZ ELSŐ FOGYASZTÓI VÁSÁRLÁSTÓL SZÁMÍTOTT 30 NAPTÁRI NAPON BELÜL A OPTOUT@SEGWAY.COM E-MAIL-CÍMEN, A VONATKOZÓ INFORMÁCIÓK MEGADÁSÁVAL LEMONDHAT A MEGÁLLAPODÁSRÓL. TOVÁBBI RÉSZLETEKÉRT LÁSD A 6.2. SZAKASZT.

### 6.1 Kötelező választottbíróági eljárás

A Navimow Felek, a Navimow Kereskedők és Ön megállapodnak abban, hogy jelen megállapodással a korlátozott jótállás, a termék értékesítése, állapota vagy teljesítménye, akár szerződésen, károkozásokon, csaláson, félrevezetésen vagy bármely más jogi vagy méltányos jogi elméleten alapul, beleértve, de nem kizárólagosan, bármilyen haláleseti követelést, sérülésekre vagy anyagi károkra Hollandia törvényei vonatkoznak és azok szerint értelmezendők, a kollíziós rendelkezések kizárásával, és végül a Nemzetközi Kereskedelmi Kamara (ICC) dönti el az ICC 2021. évi választottbíróági szabályai (ICC) alapján. Szabályok) jelenleg hatályos, mely Szabályok tekintendők hivatkozással e pontba beépültek. A Felek továbbá megállapodnak abban, hogy:

i. A választottbíróági eljárás székhelye Amszterdam, Hollandia. ii. A bíróság 3 választottbíróból áll.

iii. A választottbíróági eljárás nyelve az angol.

A 6. szakasz „Követelések, vitarendezés és választottbíróóság” záradéka a jelen szerződés és/vagy a korlátozott jótállás megszűnése vagy lejáta esetén érvényben marad, vagy abban az esetben, ha a jelen szerződést és/vagy a korlátozott jótállást részben vagy egészben semmisnek, elkerülhetőnek, érvénytelennek vagy végrehajthatatlannak minősíti egy illetékes, a kérdésben tényleges hatáskörrel és joghatósággal rendelkező bíróság.

### 6.2 Elállás

ELÁLLHAT A VITARENDEZÉSI ELJÁRÁSTÓL, HA A NAVIMOW-OT NAVIMOW FELEKET AZ ELSŐ FOGYASZTÓ VÁSÁRLÓ TERMÉKVÁSÁRLÁSÁNAK DÁTUMA UTÁNI LEGKÉSŐBB HARMINC (30) NAPTÁRI NAPON BELÜL ÉRTESELI. AZ ELÁLLÁSHOZ A OPTOUT@SEGWAY.COM E-MAIL-CÍMRE KELL KÜLDENIE ÉRTESELTÉT, A KÖVETKEZŐ TÁRGYSORRAL: „VÁLASZTOTTBÍRÓSÁGI ELÁLLÁS”. AZ E-MAILBEN KÜLDÖTT ELÁLLÁSI NYILATKOZATNAK TARTALMAZNI KELL (A) AZ ÖN NEVÉT, E-MAIL-CÍMÉT, LEVELEZÉSI CÍMÉT ÉS TELEFONSZÁMÁT; (B) A TERMÉK MEGVÁSÁRLÁSÁNAK DÁTUMÁT; (C) A TERMÉK MODELLJÉNEK NEVÉT VAGY MODELLSZÁMÁT; ÉS (D) A SOROZATSZÁMOT. EMELETT ÚGY IS ELÁLLHAT, HA A NAVIMOWNAK KÜLDÖT EGY VÁLASZTÁSTÓL VALÓ ELÁLLÁSI LEVELET a Dynamostraat 7, 1014BN, Amszterdam, Hollandia címre. IGAZOLT LEVÉLLEN, A TERMÉKNEK A NAVIMOW KERESKEDŐTŐL TÖRTÉNŐ ELSŐ VÉGFELEHASZNÁLÓI MEGVÁSÁRLÁSÁTÓL SZÁMÍTOTT HARMINC (30) NAPTÁRI NAPON BELÜL. AZ ELÁLLÁSI LEVÉLNEK A KÖVETKEZŐ INFORMÁCIÓKAT KELL TARTALMAZNI: (A) AZ ÖN NEVE, E-MAIL-CÍME, LEVELEZÉSI CÍME ÉS TELEFONSZÁMA; (B) A TERMÉK VÁSÁRLÁSÁNAK DÁTUMA; (C) A TERMÉK MODELLNEVE VAGY MODELLSZÁMA; (D) A SOROZATSZÁM; VALAMINT (E) EGY NYILATKOZAT A KÖVETKEZŐK SZERINT: A FENTI FOGYASZTÓ ÚGY DÖNT, HOGY NEM VESZ RÉSZT A JELEN KORLÁTOZOTT JÓTÁLLÁSBAN ELŐÍRT VITARENDEZÉSI ELJÁRÁSBAN, EZ AZ EGYETLEN HATÉKONY MÓDJA A VITARENDEZÉSI ELJÁRÁSTÓL VALÓ ELÁLLÁSNAK. A VITARENDEZÉSI ELJÁRÁSTÓL VALÓ ELÁLLÁS VÁLASZTÁSA SEMMILYEN MÓDON NEM BEFOLYÁSOLJA A KORLÁTOZOTT JÓTÁLLÁS FEDEZETÉT, ÉS ÖN TOVÁBBRA IS ÉLVEZHETI A KORLÁTOZOTT JÓTÁLLÁS ELŐNYEIT.

### 6.3 Nyelv

A jelen Megállapodás több nyelvre is lefordítható. Ellentmondás esetén az angol nyelvű változat az irányadó.

### 7. Harmadik fél tervezett kedvezményezett

(a) Ha egy természetes személy ajándékba kap egy új terméket az eredeti vásárlótól, és ez a címzett nem válik e megállapodás részesévé, akkor ez a címzett e Megállapodás szándékolt harmadik fél kedvezményezettjének minősül. (b) Ha (i) egy természetes személy a Termék vásárlójának családjába vagy háztartásába tartozik, (ii) ésszerűen elvárható, hogy ez a személy használja, fogyasztja a Terméket, vagy hatással lesz rá, és (iii) ez a személy nem szerződő fele e megállapodásnak, akkor ez a személy e megállapodás szándékolt harmadik fél kedvezményezettjének tekintendő.

### 8. Elévülési idő

A felek megállapodnak abban, hogy a jelen Megállapodásból, a korlátozott jótállásból, a termék eladásából, állapotából vagy teljesítéséből eredő, azzal kapcsolatos vagy azzal összefüggésben felmerülő bármely vitát, ellentmondást vagy igényt, akár szerződésen, akár jogellenes cselekményen, akár csaláson, félrevezetésen vagy bármely más jogi elméleten alapul, többek között a halál, sérülés vagy vagyoni kár miatt felmerülő igényeket, a jogalap felmerülését követő egy éven belül kell megindítani.

### 9. Elválaszthatóság

Ha a jelen Megállapodás bármely feltétele, záradéka vagy rendelkezése bármely joghatóságban érvénytelen, jogellenes vagy végrehajthatatlan, az ilyen érvénytelenség, jogellenesség vagy végrehajthatatlanság nem érinti a jelen Megállapodás bármely más feltételét, záradékát vagy rendelkezését, illetve nem teszi érvénytelenné vagy végrehajthatatlanná az ilyen feltételt, záradékot vagy rendelkezést bármely más joghatóságban. Ha megállapítást nyer, hogy bármely feltétel, záradék vagy rendelkezés érvénytelen, jogellenes vagy végrehajthatatlan, a felek jóhiszeműen tárgyalnak, és ha a tárgyalások nem vezetnek eredményre, a választottbíróóság módosíthatja ezt a megállapodást annak érdekében, hogy a felek eredeti szándéka a lehető legszorosabban érvényesüljön, és az itt tervezett ügyletek a lehető legnagyobb mértékben az eredetileg tervezett módon valósuljanak meg.

## 6.5 Kapcsolatfelvétel

Gyártó: Navimow B.V.

Cím: Dynamostraat 7, 1014 BN Amszterdam, Hollandia

Lépjön kapcsolatba velünk, ha a fűnyíróval kapcsolatos üzemeltetési, karbantartási és biztonsági problémákat, illetve hibákat/hibákat tapasztal.

E-mail: [support-navimow@rlm.segway.com](mailto:support-navimow@rlm.segway.com)

Európa Felhatalmazott képviselő: AR Experts B.V., P.O. Box 5047, 3620 AA Breukelen, Hollandia

Weboldal: [navimow.segway.com](http://navimow.segway.com)

A gyártó fenntartja a jogot, hogy bármikor változtatásokat eszközöljön a terméken, firmware-frissítéseket adjon ki, és frissítse ezt a kézikönyvet. A termék, a tartozékok és az alkalmazás kezelőfelületének a Felhasználói kézikönyvben található illusztrációi csak referenciaként szolgálnak. A tényleges termék és funkció eltérhet. A legfrissebb felhasználói anyagokért látogasson el a [navimow.segway.com](http://navimow.segway.com) weboldalra.